

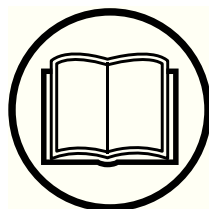

Руководство по эксплуатации

136LiC

Прежде чем приступить к работе с машиной внимательно прочитайте инструкцию и убедитесь, что Вам все понятно.



Russian

ПОЯСНЕНИЕ СИМВОЛОВ

Условные обозначения на машине:

Перевод оригинальной инструкции по эксплуатации с шведского языка.

ПРЕДУПРЕЖДЕНИЕ! Триммеры могут быть опасны! Небрежное или неправильное применение может привести к серьезной или смертельной травме пользователя или окружающих. Крайне важно внимательно прочитать руководство оператора. Прежде чем приступить к работе с машиной внимательно прочитайте инструкцию и убедитесь, что Вам все понятно.

Всегда используйте:

- Специальные шумозащитные наушники
- Проверенные защитные очки



Максимальная скорость вращения выходной оси, об/мин

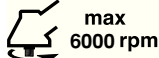

Эта продукция отвечает требованиям соответствующих нормативов ЕС.



Пользователь машиной должен убедиться в том, что в радиусе 15 м во время работы нет людей или животных.



Пользуйтесь специальными защитными перчатками.



Пользуйтесь не скользящими и устойчивыми сапогами.



Символы на изделии либо на упаковке обозначают, что данное изделие не должно утилизироваться в качестве бытовых отходов. Это изделие подлежит утилизации на соответствующем предприятии по переработке отходов. (Только для Европы)



Берегитесь отскакивающих предметов и рикошетов.



Пользуйтесь только неметаллическим, гибким режущим оборудованием, таким как головка триммера со струной триммера.



Стрелками обозначены границы для размещения крепления ручки.

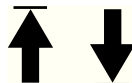

Не оставлять под дождем.



Постоянный ток



Эмиссия шума в окружающую среду согласно Директиве Европейского Сообщества. Эмиссия машины приведена в главе 'Технические характеристики' и на табличке.



Условные обозначения на аккумуляторе и/или зарядном устройстве аккумулятора:

Это изделие подлежит утилизации на соответствующем предприятии по переработке отходов. (Только для Европы)

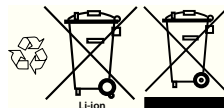

Надежный трансформатор



Зарядное устройство аккумулятора должно использоваться и храниться только внутри помещений.



Двойная изоляция



Другие символы/наклейки на машине относятся к специальным требованиям сертификации на определенных рынках.

ПОЯСНЕНИЕ СИМВОЛОВ

Символы в инструкции:

Машина включается и выключается при нажатии на кнопки On («Включить») и Stop («Стоп»). Во избежание самозапуска машины необходимо всегда вынимать из нее аккумулятор.

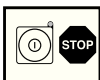

Пользуйтесь специальными защитными перчатками.



Требует регулярной чистки.

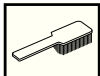

Место визуальной проверки.

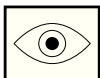

Должны использоваться защитные очки или маска.



Снимите аккумулятор. ВАЖНО! Во избежание самозапуска машины необходимо всегда вынимать из нее аккумулятор.



На триммере, аккумуляторе и зарядном устройстве есть следующие наклейки:

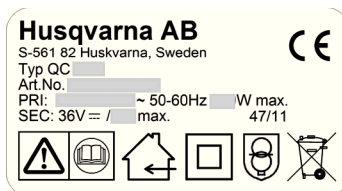
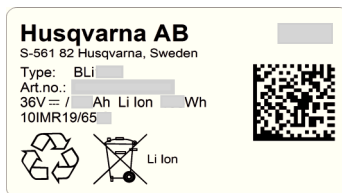
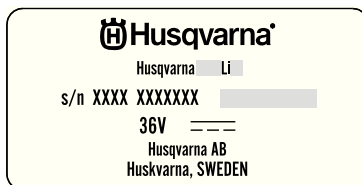

СОДЕРЖАНИЕ

Содержание

ПОЯСНЕНИЕ СИМВОЛОВ	
Условные обозначения на машине:	2
Условные обозначения на аккумуляторе и/или зарядном устройстве аккумулятора:	2
Символы в инструкции:	3
СОДЕРЖАНИЕ	
Содержание	4
Перед запуском проследите за следующим:	4
ВВЕДЕНИЕ	
Уважаемый покупатель!	5
ЧТО ЕСТЬ ЧТО?	
Что есть что?	6
ОБЩИЕ ПРЕДПИСАНИЯ ПО БЕЗОПАСНОСТИ	
Общие меры предосторожности при работе с электроинструментом	7
Средства защиты оператора	8
Аккумуляторная батарея и зарядное устройство	9
Устройства безопасности машины	11
Режущее оборудование	12
СБОРКА	
Сборка петлевой рукоятки	14
УХОД ЗА АККУМУЛЯТОРНОЙ БАТАРЕЕЙ	
Аккумулятор	15
Зарядное устройство	15
Транспортировка и хранение	16
Утилизируйте аккумуляторную батарею, зарядное устройство и машину.	16
ЗАПУСК И ОСТАНОВ	
Проверка перед пуском	17
Подключение аккумулятора к машине	17
Запуск и остановка	17
МЕТОД РАБОТЫ	
Общие рабочие инструкции	18
ТЕХНИЧЕСКОЕ ОБСЛУЖИВАНИЕ	
Осмотр и техобслуживание	21
Устранение неисправностей	22
График технического обслуживания	23
ТЕХНИЧЕСКИЕ ХАРАКТЕРИСТИКИ	
Технические характеристики	24
Гарантия ЕС о соответствии	25

Перед запуском проследите за следующим:

Внимательно прочтите инструкцию по эксплуатации.



ПРЕДУПРЕЖДЕНИЕ!

Продолжительное воздействие шума влечет за собой необратимое ухудшение слуха. Пользуйтесь защитными наушниками.



ПРЕДУПРЕЖДЕНИЕ! Ни при каких

обстоятельствах не допускается внесение изменений в первоначальную конструкцию машины без разрешения изготовителя. Пользуйтесь только оригинальными запчастями. Внесение неразрешенных изменений и/или использование неразрешенных приспособлений может привести к серьезной травме или даже к смертельному исходу для оператора или других лиц.



ПРЕДУПРЕЖДЕНИЕ! При небрежном

или неправильном обращении триммер может оказаться опасным инструментом, способным нанести серьезную или смертельную травму пользователю или окружающим. Чрезвычайно важно, чтобы вы прочитали настоящее Руководство и поняли его содержание.

ВВЕДЕНИЕ

Уважаемый покупатель!

Мы поздравляем Вас с выбором инструмента Husqvarna! Фирма Husqvarna берет свое начало в 1689 году, когда король Карл XI постановил создать фабрику по изготовлению мушкетов на берегу речки Huskvarna. Место около речки Huskvarna было разумным выбором, так как энергия течения воды использовалась в производстве. В течение более 300 лет существования фабрики Husqvarna на ней производилось множество различных изделий, начиная от каминов и до современных кухонных машин, швейных машинок, велосипедов, мотоциклов и т.д. В 1956 году была выпущена первая бензомоторная газонокосилка, после чего в 1959 году была выпущена первая моторная пила. В этой области производства деятельность Husqvarna осуществляется и сегодня.

Сегодня Husqvarna является одним из ведущих в мире производителей изделий для лесных и садовых работ самого высокого качества и мощности. Цель бизнеса заключается в том, чтобы разрабатывать, производить и распространять на рынке изделия с моторным приводом для работы в лесу и в саду, а также в строительстве и в промышленном комплексе. Фирма Husqvarna также стремится быть впереди в эргономике, удобстве пользования, безопасности и экологии, и по этой причине было разработано много различных функций, которые улучшают продукцию в этих областях.

Мы убеждены в том, что Вы по достоинству оцените качество нашего изделия и мощность и останетесь довольным им на протяжении длительного времени. Приобретение какого-либо из наших изделий, дает Вам доступ к профессиональной помощи по его ремонту и обслуживанию, если в этом все-таки возникнет необходимость. Если машина была приобретена не в одном из наших специализированных магазинов, узнайте в ближайшей сервисной мастерской.

Надеемся, что Вы останетесь довольны Вашей машиной, и что она будет Вашим спутником на долгое время. Помните о том, что настоящее руководство является ценным документом. Выполняя требования инструкции (пользование, сервис, обслуживание и т.д.), Вы значительно продлите срок службы машины и поднимите ее вторичную стоимость. Когда Вы будете продавать Вашу машину, не забудьте передать инструкцию новому владельцу.

Спасибо за то, что Вы пользуетесь инструментом Husqvarna!

Husqvarna AB постоянно работает над разработкой своих изделий и поэтому оставляет за собой право на внесение изменений в форму и внешний вид без предварительных предупреждений.

ЧТО ЕСТЬ ЧТО?

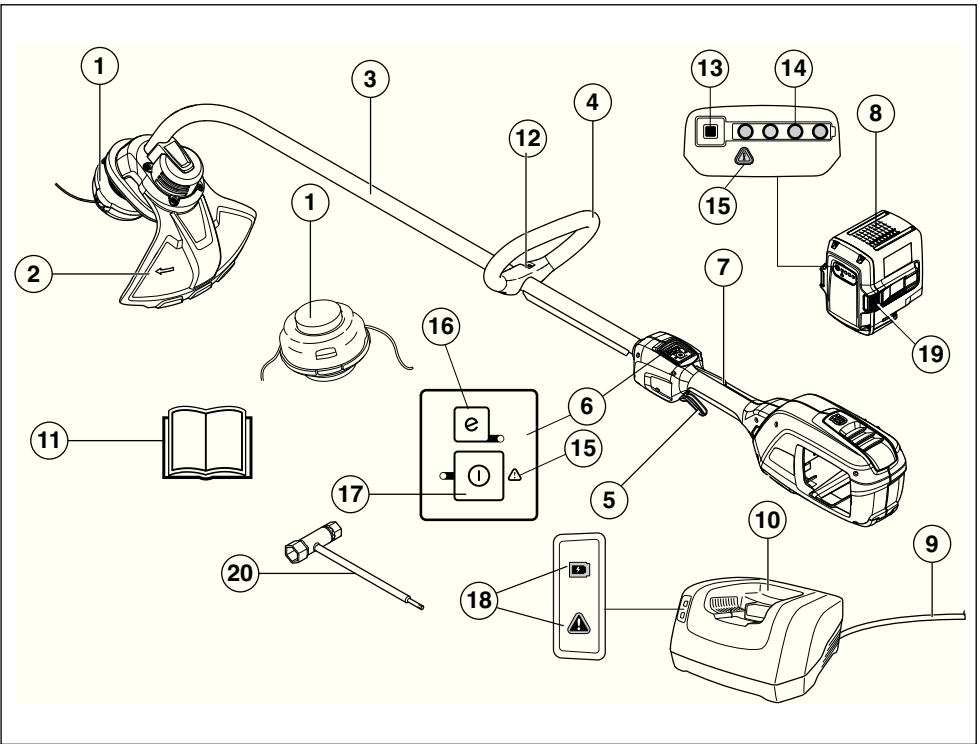

Что есть что?

- | | |
|--------------------------------|--|
| 1 Триммерная головка | 11 Руководство по эксплуатации |
| 2 Защита режущего оборудования | 12 Винт регулировки рукояток |
| 3 Трубка вала | 13 Кнопка-индикатор аккумулятора |
| 4 Петлевой захват | 14 Уровень заряда аккумулятора |
| 5 Переключатель | 15 Предупреждающий индикатор |
| 6 Панель с клавишами | 16 Кнопка «Save» |
| 7 Стопор переключателя | 17 Кнопка запуска и останова машины |
| 8 Аккумулятор | 18 Предупреждающий индикатор, индикатор подачи питания |
| 9 Шнур | 19 Кнопки извлечения аккумулятора |
| 10 Зарядное устройство | 20 Торцовый гаечный ключ |

ОБЩИЕ ПРЕДПИСАНИЯ ПО БЕЗОПАСНОСТИ

Общие меры предосторожности при работе с электроинструментом



ПРЕДУПРЕЖДЕНИЕ! Внимательно прочитайте все правила и информацию о мерах предосторожности. Несоблюдение указанных в них требований может привести к поражению электрическим током, возникновению пожара и (или) получению серьезных травм.

ВАЖНО! Сохраните под рукой все правила и описания мер предосторожности для последующего использования.

Прежде чем приступить к работе с машиной внимательно прочитайте инструкцию и убедитесь, что Вам все понятно.

Проверка перед пуском

- Во избежание самозапуска машины необходимо всегда вынимать из нее аккумулятор. Перед проведением техобслуживания машины необходимо всегда вынимать аккумулятор.
- Перед началом эксплуатации машины, а также после каких-либо нагрузок, необходимо проверить оборудование на наличие признаков износа или повреждений и при необходимости отремонтировать машину.
- Осмотрите участок работы. Уберите все свободно лежащие предметы: камни, осколки стекла, гвозди, стальную проволоку, веревки и т.п., которые могут быть отброшены или могут замотаться за нож или за щиток ножа.
- Пользователь устройства обязан следить за тем, чтобы во время работы в радиусе 15 м не было людей и животных. Когда на одном и том же участке одновременно работают несколько пользователей, безопасное расстояние между ними должно быть не менее 15 м.
- Перед началом эксплуатации проведите общий осмотр машины (см. график технического обслуживания и ремонта).

Личная безопасность

- После отключения машины режущий инструмент останавливается не сразу.
- Машина предназначена только для кошения травы. Не используйте металлические режущие элементы. Применяйте триммер только для тех видов работ, для которых он предназначен.
- При работе с электроинструментом будьте бдительны, следите за своими действиями и руководствуйтесь здравым смыслом. Не используйте электроинструмент, если вы устали или находитесь под воздействием

наркотических средств, алкоголя или лекарств. Малейшая невнимательность может обернуться серьезными физическими травмами.

- Данное оборудование не предназначено для использования лицами (включая детей) со сниженными работоспособностью, умственной или физической способностями, а также лицами с недостаточным опытом или знаниями. Данные лица могут работать с машиной только под присмотром людей, отвечающих за их безопасность, после прохождения соответствующего инструктажа. Необходимо убедиться, что дети не используют машину в качестве игрушки.
- Ни при каких условиях нельзя позволять детям или иным лицам, не знакомым с правилами эксплуатации машины и/или аккумуляторной батареи, работать с этим оборудованием или заниматься его техобслуживанием. Местные законы могут устанавливать возраст пользователя.
- Храните оборудование в закрываемом на замок помещении, не доступном для детей и посторонних.
- Все время держите руки и ноги вне зоны резания, а особенно, когда включаете двигатель.
- Одевайтесь соответственно. Не надевайте очень просторную одежду или ювелирные украшения. Не допускайте попадания волос, одежды и перчаток в движущиеся части инструмента. Слишком просторная одежда, ювелирные украшения и длинные волосы могут застрять в движущихся частях.
- Никогда не работайте с машиной если вы устали, выпили алкоголь, или принимаете лекарства, воздействующие на зрение, реакцию или координацию.
- Пользуйтесь средствами индивидуальной защиты. См. раздел 'Средства защиты пользователя'.
- Перед перемещением отключайте машину. При передаче машины другому лицу всегда вынимайте аккумулятор.

Использование и уход за электроинструментом

- Единственным приспособлением, которое можно использовать с данным продуктом, является режущее оборудование, рекомендованное в главе Технические данные.
- Никогда не работайте машиной, которая была модифицирована по сравнению с первоначальным вариантом. Запрещается эксплуатация машины вблизи взрыво- и пожароопасных материалов.
- Никогда не эксплуатируйте дефектную машину. Проводите регулярные проверки средств защиты, уход и обслуживание в соответствии с данным руководством. Некоторые операции по уходу и обслуживанию должны выполняться только квалифицированными специалистами. См. указания в разделе 'Техническое обслуживание'.

ОБЩИЕ ПРЕДПИСАНИЯ ПО БЕЗОПАСНОСТИ

- Пользуйтесь только запасными частями завода-изготовителя.
- Вентиляционные отверстия ни в коем случае не должны быть засорены.
- Перед началом работы необходимо установить все крышки, защитные кожухи и ручки.
- Пользуйтесь машиной только при дневном свете или при хорошем освещении.
- Никогда не используйте машину при неблагоприятных погодных условиях, например в туман, дождь, при сильном ветре, на сырых участках, при низких температурах воздуха, риске удара молнии и т. д. Очень жаркая погода может стать причиной перегрева машины.

Всегда руководствуйтесь здравым смыслом

Невозможно предвидеть все ситуации, которые могут возникнуть. Необходимо соблюдать осторожность и руководствоваться здравым суждением. Избегайте ситуаций, для которых, по вашему мнению, уровень вашей квалификации недостаточен. Если после прочтения настоящих инструкций у вас возникли вопросы относительно эксплуатации машины, обратитесь за консультацией к специалисту прежде чем приступить к работе.

Важная информация



ПРЕДУПРЕЖДЕНИЕ! Машина во время работы создает электромагнитное поле. В определенных обстоятельствах это поле может создавать помехи для пассивных и активных медицинских имплантатов. Чтобы избежать риска серьезной травмы или смерти, лицам с медицинскими имплантатами рекомендуется проконсультироваться с врачом и изготовителем имплантата, прежде чем приступать к эксплуатации этой машины.



ПРЕДУПРЕЖДЕНИЕ! Никогда не позволяйте детям пользоваться машиной или находиться рядом с ней. Поскольку машину можно запустить без особого труда, это могут сделать дети, находящиеся без должного присмотра. Это создает риск получения серьезных травм. Поэтому в случаях, когда машина остается без присмотра, аккумулятор должен быть отсоединен.

Средства защиты оператора

ВАЖНО!

При небрежном или неправильном обращении триммер может оказаться опасным инструментом, способным нанести серьезную или смертельную травму пользователю или окружающим. Чрезвычайно важно, чтобы вы прочитали настоящее Руководство и поняли его содержание.

Во время работы с машиной вы должны использовать специальные одобренные средства защиты. Средства личной защиты не могут полностью исключить риск получения травмы, но при несчастном случае они снижают тяжесть травмы. Обращайтесь за помощью к дилеру при подборе средств защиты.



ПРЕДУПРЕЖДЕНИЕ! Всегда следите за предупреждающими сигналами или возгласами, когда пользуетесь защитными наушниками. Снимайте наушники сразу же после останова двигателя.

ПРЕДУПРЕЖДЕНИЕ! Коробка передач сильно нагревается, поэтому существует риск получения ожогов. При работе с головкой триммера необходимо использовать защитные перчатки.

ЗАЩИТНЫЕ НАУШНИКИ

Следует пользоваться защитными наушниками с достаточным заглушающим эффектом.



ЗАЩИТА ГЛАЗ

Следует всегда пользоваться одобренными защитными очками. При использовании визиром следует пользоваться также одобренными защитными очками. Под одобренными защитными очками подразумеваются очки, отвечающие нормативам ANSI 387.1 для США или EN 166 для стран ЕН.

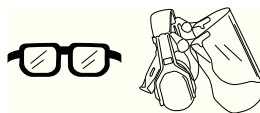

ОБЩИЕ ПРЕДПИСАНИЯ ПО БЕЗОПАСНОСТИ

РУКАВИЦУ

В случае необходимости, например, для сборки режущего оборудования, следует надеть рукавицы.



САПОГИ

Пользуйтесь не скользящими и устойчивыми сапогами.



РАБОЧАЯ ОДЕЖДА

Пользуйтесь одеждой из плотной ткани и избегайте свободной одежды, которая может зацепиться за кусты или ветви. Всегда надевайте прочные брюки. Не носите украшения, шорты или сандалии, не ходите босиком. Длинные волосы не должны свисать ниже плеч.

АПТЕЧКА ПЕРВОЙ ПОМОЩИ

Всегда имейте при себе аптечку для оказания первой медицинской помощи.



Аккумуляторная батарея и зарядное устройство

В данном разделе описываются меры по технике безопасности для аккумуляторной батареи и зарядного устройства.

Для изделий компании Husqvarna используйте только оригинальные аккумуляторные батареи компании Husqvarna и заряжайте их только в оригинальном зарядном устройстве компании Husqvarna. Для аккумуляторных батарей используется программное обеспечение с криптографической защитой.

В данной машине используйте только оригинальные аккумуляторы BLi от Husqvarna.

Меры предосторожности при работе с аккумулятором

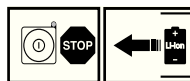

Аккумуляторные батареи Husqvarna, BLi, используются только в качестве источника питания для соответствующего беспроводного оборудования фирмы Husqvarna. Во избежание травм, данные аккумуляторы не должны использоваться в качестве источника питания в других устройствах.

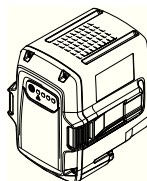

ПРЕДУПРЕЖДЕНИЕ! Аккумулятор не должен подвергаться воздействию солнечного света, тепла или открытого пламени. Попадание аккумулятора в открытое пламя может привести ко взрыву. Существует риск получения ожогов, в том числе химических.



ПРЕДУПРЕЖДЕНИЕ! Избегайте попадания аккумуляторной кислоты на кожу. Аккумуляторная кислота может стать причиной раздражения или ожогов кожи, а также травм, причиняемых едкими веществами. При попадании кислоты в глаза нельзя их тереть. Необходимо промывать глаза обильным количеством воды на протяжении 15 минут. Необходимо обратиться за медицинской помощью. При случайном контакте вещества с кожей необходимо промыть подвергшийся воздействию участок обильным количеством воды с мылом.

ОБЩИЕ ПРЕДПИСАНИЯ ПО БЕЗОПАСНОСТИ



ПРЕДУПРЕЖДЕНИЕ! Запрещается подключать аккумулятор к ключам, монетам, винтам или другим металлическим предметам, поскольку это может привести к короткому замыканию аккумулятора. Запрещается вставлять какие-либо предметы в вентиляционные отверстия аккумулятора.

Неиспользуемые аккумуляторы должны храниться вдали от металлических предметов, таких как гвозди, монеты, ювелирные изделия. Не пытайтесь разбирать или ломать аккумулятор.

- Используйте аккумуляторную батарею при температуре окружающей среды в диапазоне от $-10\text{ }^{\circ}\text{C}$ до $40\text{ }^{\circ}\text{C}$.
- Аккумулятор не должен подвергаться воздействию СВЧ-излучения или высокого давления.
- Запрещается выполнять чистку аккумуляторной батареи или зарядного устройства водой. См. также раздел Обслуживание.
- Храните аккумулятор в недоступном для детей месте.
- Аккумулятор необходимо защищать от дождя и сырости.

Техника безопасности при работе с зарядным устройством аккумулятора

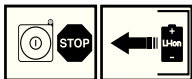

Для зарядки аккумуляторных батарей Husqvarna, BLi, необходимо использовать только зарядные устройства Husqvarna QC.

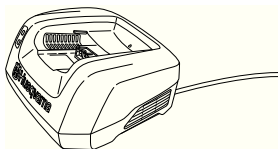

ПРЕДУПРЕЖДЕНИЕ! Для минимизации риска поражения электрическим током или короткого замыкания необходимо соблюдать следующие меры:

Не вставляйте посторонние предметы в вентиляционную решетку зарядного устройства.

Не разбирайте зарядное устройство.

Не подсоединяйте металлические объекты к клеммам зарядного устройства, так как это может привести к короткому замыканию зарядного устройства.

Подключайте устройство только к исправным розеткам, соответствующим требованиям правил электробезопасности.



ПРЕДУПРЕЖДЕНИЕ! Не используйте зарядное устройство вблизи едких или легковоспламеняющихся материалов. Не накрывайте зарядное устройство. Вытащите вилку зарядного устройства из розетки в случае появления дыма или огня. Помните о риске пожара!

- Регулярно проверяйте соединительный провод зарядного устройства на целостность и отсутствие трещин в изоляции.
- Никогда не переносите зарядное устройство за провод и не вытаскивайте вилку из розетки за провод.
- Шнуры и удлинители не должны быть в контакте с водой, маслом или с острыми краями. Будьте внимательны, чтобы шнур не был передавлен дверью, калиткой или чем-либо другим. Этот предмет может быть токопроводящим. Удлинители необходимо регулярно проверять и заменять при наличии повреждений.

Запрещается использовать:

- неисправное или поврежденное зарядное устройство; также запрещается использовать неисправную, поврежденную или деформированную аккумуляторную батарею;

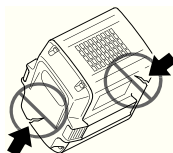

ОБЩИЕ ПРЕДПИСАНИЯ ПО БЕЗОПАСНОСТИ

Не выполняйте зарядку:

- обыкновенные батарейки в зарядном устройстве и не используйте их в машине.
- зарядное устройство вне помещений.
- аккумуляторную батарею в дождь или при высокой влажности;
- аккумуляторную батарею под воздействием прямых солнечных лучей.

Используйте зарядное устройство только при температуре окружающей среды в пределах от 5 °С до 40 °С. Используйте зарядное устройство в хорошо проветриваемых, сухих помещениях, защищенных от пыли.

Устройства безопасности машины

В данном разделе рассматриваются различные защитные приспособления машины, их работа, и приведены основные принципы и правила, которые необходимо соблюдать для обеспечения безопасной работы. Для того чтобы найти, где расположены элементы и механизмы машины, см. раздел «Что есть что?».

Срок службы машины может укорачиваться, а риск возникновения аварии повышаться, если техническое обслуживание машины не выполняется должным образом, а сервис и/или ремонт проводятся непрофессионально. Если требуется дополнительная информация, обращайтесь в ближайшую мастерскую по обслуживанию.

ВАЖНО!

Для обслуживания и ремонта машины требуется специальная подготовка. Особенно важно это для работы с защитными приспособлениями. Если у машины обнаружатся любые из описанных ниже неисправностей, немедленно свяжитесь с вашим специалистом по обслуживанию. При покупке любого из наших изделий мы гарантируем обеспечение профессионального ремонта и обслуживания. Если поставщик, продающий вам машину, не является дилером по обслуживанию, спросите у него адрес ближайшей специализированной мастерской.



ПРЕДУПРЕЖДЕНИЕ! Никогда не работайте с машиной с неисправными элементами защитного оборудования. Производите проверку и выполняйте все меры по обслуживанию, описанные в данном разделе. Если в результате этих проверок будут обнаружены неисправности, немедленно вызовите специалиста для ремонта.

Панель с клавишами

Убедитесь, что машина включается/выключается, когда вы нажимаете кнопку включения/выключения (1) и удерживаете ее более 1 секунды. Зеленый светодиод (2) горит или выключен.

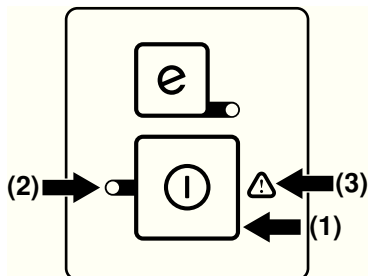

Когда мигает предупреждающий знак (3) и горит зеленый светодиод (2), это может указывать на следующее:

- невозможность работы машины на полную мощность и, в то же время, невозможность запуска машины. Отпустите переключатель, и машина запустится.
- машина застопорилась. Остановите машину. Снимите аккумулятор с машины. Освободите головку триммера от травы или других материалов, намотавшихся на нее.
- машина перегружена из-за затрудненного кошения. Отпустите переключатель, и машина запустится.

Мигающий предупреждающий знак (3) показывает, что машина перегрелась и остановлена. После остывания машины до нормальной температуры ее снова можно запустить и использовать.

Красный предупреждающий светодиод (3) сигнализирует об обслуживании.

Стопор переключателя

Стопор переключателя предназначен для того, чтобы избежать непроизвольного воздействия на него. При нажатии на стопор (1) (т. е. при сжатии ручки) отпускается переключатель (2). При отпускании ручки переключатель и его стопор возвращаются в исходное положение. Эти перемещения осуществляются двумя независимыми возвратными пружинами.

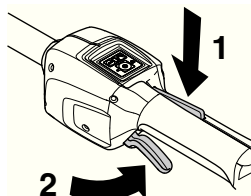

ОБЩИЕ ПРЕДПИСАНИЯ ПО БЕЗОПАСНОСТИ

Проверьте, чтобы переключатель был зафиксирован, когда его стопор находится в исходном положении.

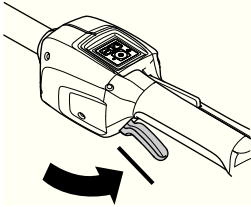

Нажмите переключатель и проверьте, возвращается ли он в исходное положение при отпуске.

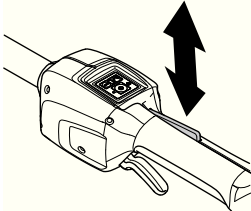

Убедитесь, что переключатель и его стопор движутся свободно, а возвратная пружина работает исправно.

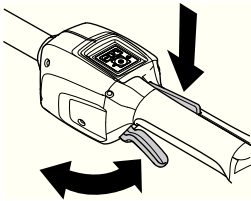

См. указания в разделе Запуск. Запустите машину на полную мощность. Отпустите переключатель и удостоверьтесь, что режущее оборудование останавливается и остается неподвижным.

Защита режущего оборудования

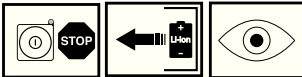

Эта защита предназначена для того, чтобы не допустить отбрасывания предметов в направлении пользователя. Защита предназначена также для защиты пользователя от случайного соприкосновения с режущим оборудованием.

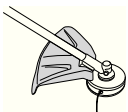

Проверьте, чтобы защита не была повреждена и чтобы на ней не было трещин. Замените защиту, если она была подвержена удару или если на ней есть трещины.

Всегда пользуйтесь рекомендуемой защитой для каждого типа пилеющего оборудования. См. главу Технические данные.



ПРЕДУПРЕЖДЕНИЕ! Категорически запрещается использовать режущее оборудование без смонтированной рекомендуемой защиты. См. главу Технические данные. Установка неправильной или поврежденной защиты, может привести к серьезной травме.



ПРЕДУПРЕЖДЕНИЕ! Данная машина известна своим низким уровнем вибрационной нагрузки. Длительное воздействие вибрации может привести к травме кровообращения или расстройствам нервной системы у людей с нарушенным кровообращением. В случае появления симптомов перегрузки от вибрации следует обратиться к врачу. Такими симптомами могут быть: онемение, потеря чувствительности, «щелчки», «колики», боли, слабость, изменение цвета и состояния кожи. Обычно подобные симптомы проявляются на пальцах, руках или запястьях.

Режущее оборудование

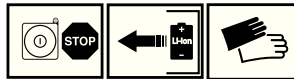

В настоящем разделе описано то, как Вы, благодаря правильному обслуживанию и использованию правильного режущего оборудования:

- Достичь максимального эффекта при пилении.
- Продлить срок службы пилы и пильного аппарата.

ВАЖНО!

Пользуйтесь режущим оборудованием только с нами предназначенной для него защитой! См. главу Технические данные.

Пользуйтесь указаниями инструкции для режущего оборудования для правильной установки струны и выбора правильного диаметра струны.

ОБЩИЕ ПРЕДПИСАНИЯ ПО БЕЗОПАСНОСТИ

Всегда вынимайте аккумулятор, перед тем как приступить к работе над какой-либо частью режущего оборудования. Оно продолжает вращаться даже при отпущенной ручке газа. Перед началом какой-либо работы с режущим оборудованием удостоверьтесь в том, что оно полностью остановилось, и снимите аккумулятор.

Триммерная головка



ПРЕДУПРЕЖДЕНИЕ! Всегда используйте рекомендованные шнуры для триммера. См. раздел Технические характеристики. Невыполнение данных инструкций может стать причиной травм.

ВАЖНО!

Обязательно убедитесь в том, что струна триммера плотно и равномерно намотана на барабан, поскольку в противном случае возможны вредные вибрации.

- Пользуйтесь только рекомендованными триммерными головками и шнурами. Они проверены изготовителем на соответствие размерам конкретного двигателя. Это особенно важно при использовании полностью автоматизированной головки триммера. Используйте только рекомендованное режущее оборудование. См. главу Технические данные.

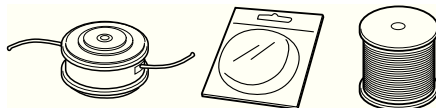

- Обычно для меньшей машины требуются небольшие головки триммера и наоборот. Это связано с тем, что при кошении с использованием струны двигатель должен отбрасывать струну в радиальном направлении от головки триммера, встречая при этом сопротивление со стороны скашиваемой травы.
- Длина струны также важна. Более длинная струна требует более мощного двигателя, чем короткая струна такого же диаметра.
- Удостоверьтесь, что нож, размещенный на защите триммера, не поврежден. Он используется для обрезки струны до нужной длины.

- Для увеличения срока службы струны ее можно в течение нескольких дней вымачивать в воде. Это сделает ее плотнее, и она дольше продержится. Различные длины шнура приводят к появлению нежелательных вибраций. Нажмите на триммерную головку, чтобы отрегулировать длину шнура.
- Для увеличения срока службы струны ее можно в течение нескольких дней вымачивать в воде. Это сделает ее плотнее, и она дольше продержится.

Сборка петлевой рукоятки

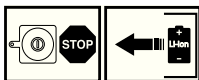

- Установите винт в петлеобразную ручку.
- Надвиньте зажим на выемку в петлеобразной ручке.
- Закрепите гайку-барашек.

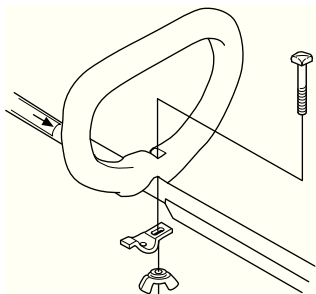

- Теперь отрегулируйте положение триммера так, чтобы оно было удобным для работы. Затяните гайку-барашек.

УХОД ЗА АККУМУЛЯТОРНОЙ БАТАРЕЕЙ

Аккумулятор

Дисплей отображает емкость аккумулятора и наличие неполадок в нем. Емкость аккумулятора отображается на дисплее в течение 5 секунд после отключения машины или после нажатия кнопки-индикатора аккумулятора. Предупреждающий знак на аккумуляторе подсвечивается в случае возникновения ошибки. См. коды неисправностей.

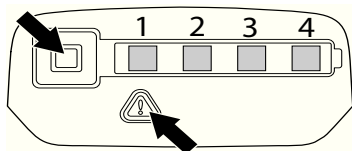

Светодиодные индикаторы	Аккумулятор
Все светодиоды горят	Аккумулятор полностью заряжен (75-100 %).
Светодиоды 1, 2, 3 горят.	Заряд аккумулятора — 50-75 %.
Светодиоды 1, 2 горят.	Заряд аккумулятора — 25-50 %.
Светодиод 1 горит.	Заряд аккумулятора — 0-25 %.
Светодиод 1 мигает.	Аккумулятор разряжен. Зарядите аккумулятор.

Зарядное устройство



ПРЕДУПРЕЖДЕНИЕ! Риск поражения электрическим током и короткого замыкания. Подключайте устройство только к исправным розеткам, соответствующим требованиям правил электробезопасности. Проверьте провод на отсутствие повреждений. Если повреждения будут обнаружены, замените провод.

Подключите зарядное устройство.

- Подсоединяйте зарядное устройство к сети питания с напряжением и частотой, указанными на паспортной табличке. Подсоедините вилку прибора к розетке.

Светодиод на зарядном устройстве мигнет зеленым цветом один раз.

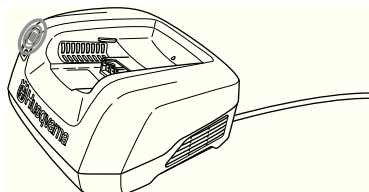

- Процесс зарядки останавливается, если температура батареи превышает 50 °С. В этом случае зарядное устройство будет выполнять охлаждение батареи.

Подключите аккумуляторную батарею к зарядному устройству.

Регулярно проверяйте целостность аккумулятора и зарядного устройства. См. также раздел Обслуживание.

Перед первым использованием аккумуляторную батарею необходимо зарядить. Уровень заряда аккумуляторной батареи при поставке составляет 30%.

- Установите аккумуляторную батарею в зарядное устройство. Убедитесь, что аккумуляторная батарея подсоединена к зарядному устройству.

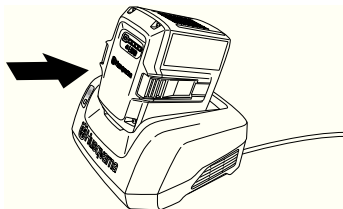

- При подсоединении аккумуляторной батареи к зарядному устройству на зарядном устройстве загорается зеленый сигнал зарядки.
- Когда загорятся все светодиоды, это означает полную зарядку аккумуляторной батареи.

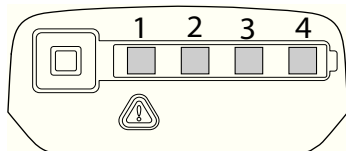

- Извлеките вилку из розетки. Запрещается резко дергать за провод питания для извлечения вилки из розетки.
- Удалите аккумуляторную батарею из зарядного устройства.

УХОД ЗА АККУМУЛЯТОРНОЙ БАТАРЕЕЙ

Состояние процесса зарядки

Литиево-ионные батареи могут заряжаться независимо от уровня заряда. Процесс зарядки может быть остановлен или запущен заново независимо от уровня заряда аккумулятора. Аккумулятор не поврежден. Полностью заряженный аккумулятор не разряжается, даже если оставить его в зарядном устройстве.

Процесс зарядки останавливается, если температура батареи превышает 50 °С.

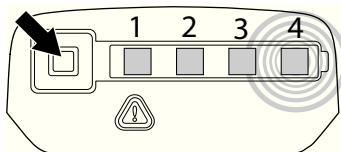

Светодиодный дисплей	Состояние процесса зарядки
Светодиод 1 мигает.	Заряд аккумулятора — 0-25 %.
Светодиод 1 горит, светодиод 2 мигает.	Заряд аккумулятора — 25-50 %.
Светодиоды 1, 2 горят, светодиод 3 мигает.	Заряд аккумулятора — 50-75 %.
Светодиоды 1, 2, 3 горят, светодиод 4 мигает.	Заряд аккумулятора — 75-100 %.
Светодиоды 1, 2, 3, 4 горят.	Если все светодиоды на аккумуляторе горят, то аккумулятор полностью заряжен.

Транспортировка и хранение

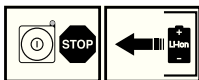

- Входящие в комплект литиево-ионные аккумуляторные батареи должны соответствовать требованиям законодательства в отношении опасных товаров.
- В случае коммерческой транспортировки, например, третьей стороной или экспедиторской компанией необходимо соблюдать особые требования в отношении упаковки и маркировки.
- Для подготовки изделия к поставке следует проконсультироваться со специалистом по перевозке опасных материалов. Также необходимо соблюдать прочие, возможно, более подробные региональные нормативы.
- Заклейте или накройте открытые контакты и упакуйте аккумуляторную батарею таким

образом, чтобы она не могла перемещаться внутри упаковки.

- Закрепляйте машину во время транспортировки.
- Перед хранением или транспортировкой аккумулятора необходимо вынимать.
- Храните аккумуляторную батарею и зарядное устройство в сухом помещении, не подверженном воздействию влаги и низких температур.
- Во избежание поломок убедитесь, что аккумулятор не находится в машине при ее хранении.
- Не допускается хранение аккумулятора в местах, где вероятно возникновение статического электричества. Не допускается хранение аккумулятора в металлическом ящике.
- Храните аккумуляторную батарею и зарядное устройство при температуре в пределах от 5 °С до 45 °С и не подвергайте воздействию прямых солнечных лучей.
- Храните зарядное устройство только в закрытом и сухом помещении.
- Обязательно храните аккумуляторную батарею отдельно от зарядного устройства. Храните оборудование в закрываемом на замок помещении, не доступном для детей и посторонних.
- Следите за тем, чтобы машины была хорошо очищенной, и чтобы перед ее продолжительным хранением было выполнено полное обслуживание.

Утилизируйте аккумуляторную батарею, зарядное устройство и машину.

Символы на изделии либо на упаковке обозначают, что данное изделие не должно утилизироваться в качестве бытовых отходов. Вместо этого должно быть передано в соответствующий пункт для переработки электрического и электронного оборудования.

Обеспечив соответствующую утилизацию данного изделия, можете предотвратить потенциально негативное влияние на окружающую среду и здоровье людей, которое иначе могло быть последствием неправильной утилизации данного изделия. Более подробную информацию о переработке данного изделия получите в Городском управлении, у службы, обеспечивающей переработку бытовых отходов либо в магазине, где Вы приобрели изделие.

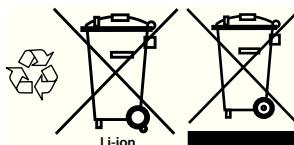

ЗАПУСК И ОСТАНОВ

Проверка перед пуском



- Проверьте двигатель на наличие загрязнений и трещин. Необходимо щеткой вычищать траву и листья из двигателя. В случае необходимости, например, для сборки режущего оборудования.
- Убедитесь, что головка триммера надежно соединена с триммером.
- Проверьте, чтобы машина была в исправном состоянии. Проверьте, чтобы все гайки и болты были затянуты.
- Проверьте головку триммера и защиту триммера, чтобы они не были повреждены и чтобы на них не было трещин. При образовании трещин или же если головка триммера или защита триммера были повреждены сильным удару, их следует заменить.

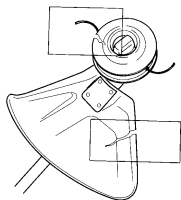

- Никогда не пользуйтесь машиной без защиты или же с поврежденной защитой.
- Все колпаки перед запуском машины должны быть правильно смонтированы и без повреждений.
- Пользуйтесь машиной только по назначению.

Подключение аккумулятора к машине

Убедитесь, что используемый аккумулятор полностью заряжен. В данной машине используйте только аккумуляторы, выпускаемые компанией Husqvarna. См. раздел Технические характеристики.

- Вставьте аккумулятор в машину. Аккумулятор должен легко войти в держатель, расположенный на машине. Если аккумулятор входит в держатель с трудом, это означает, что он вставлен неправильно. При фиксировании аккумулятора в держателе слышится щелчок. Убедитесь,

что аккумулятор вставлен в машину правильно.

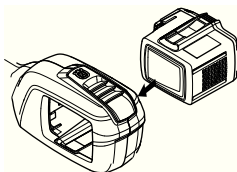

Запуск и остановка



ПРЕДУПРЕЖДЕНИЕ! Следите за тем, чтобы в зоне работы не было посторонних, в ином случае возникает риск серьезных травм. Зона риска 15 метров.

Запуск

Запустите машину. Нажмите и удерживайте кнопку запуска более 1 секунды, пока не загорится зеленый светодиод.

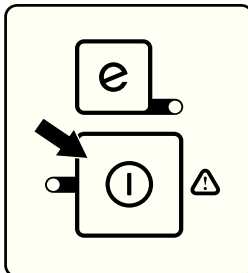

Для контроля скорости используйте переключатель.

Останов

Остановите машину, отпустив переключатель или его стопор.

Извлеките аккумулятор из машины, нажав две кнопки фиксатора и выдвинув его.

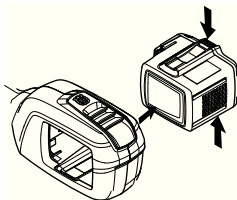

ВАЖНО! Во избежание самозапуска машины необходимо всегда вынимать из нее аккумулятор.

МЕТОД РАБОТЫ

Общие рабочие инструкции

ВАЖНО!

В этом разделе описаны основные правила техники безопасности при работе с триммером.

Если вы окажетесь в ситуации, в которой вы почувствуете неуверенность, остановитесь и запросите совет специалиста. Свяжитесь с вашим дилером или мастерской по обслуживанию.

Не пытайтесь решить какую-либо задачу, если вы считаете, что она находится за пределами ваших возможностей.



ПРЕДУПРЕЖДЕНИЕ! Машина может стать причиной серьезной травмы. Внимательно прочитайте указания по технике безопасности. Научитесь пользоваться машиной.



ПРЕДУПРЕЖДЕНИЕ! Перед проведением техобслуживания машины необходимо всегда вынимать аккумулятор.

Основные правила безопасности



Пользуйтесь средствами индивидуальной защиты. См. раздел 'Средства защиты пользователя'.

1 Оглянитесь вокруг:

- Проверьте, чтобы поблизости не было людей, животных или других объектов, которые могут повлиять на вашу работу.
- Чтобы удостовериться, что никто не сможет оказаться в соприкосновении с режущим оборудованием или предметами, которые могут отбрасываться режущим оборудованием при работе.
- Обратите внимание! Никогда не пользуйтесь машиной в ситуации, при которой вы не сможете позвать на помощь при несчастном случае. Следите за тем, чтобы во время работы на расстоянии 15 м рядом никого не было.

2 Проверьте участок работы. Уберите все свободно лежащие предметы, как например камни, разбитое стекло, гвозди, стальную проволоку, веревки и прочее, которые могут быть отброшены или затянуты в режущее оборудование.

3 Никогда не используйте машину при неблагоприятных погодных условиях, например в туман, дождь, при сильном ветре, низких температурах воздуха и т. д.

Эксплуатация машины при плохой погоде утомительна и может привести к возникновению опасных ситуаций, например, из-за скользких поверхностей.

Инструкции по технике безопасности в процессе работы

- Убедитесь, что вам возможно стоять стабильно. Проверьте, нет ли вокруг вас возможных помех и препятствий (корней, камней, веток, ям и т.д.) если вам вдруг будет нужно быстро переместиться. Будьте особенно внимательны при работе в склоне.



- Не прикладывайте слишком больших усилий. Всегда соблюдайте правильную дистанцию и балансировку.
- Всегда держите машину двумя руками. держите машину с правой стороны от тела.

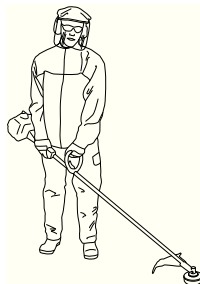

- Не перегружайте устройство. Оно сделает свою работу лучше и с меньшим риском травм, если использовать технические характеристики, на которые оно рассчитано.
- Не работайте вблизи вращающейся насадки для резанья. Режущее оборудование должно находиться ниже пояса.
- Перед перемещением отключайте машину. При передаче машины другому лицу всегда вынимайте аккумулятор.
- Никогда не прерывайте работу с машиной, не отключив предварительно питание. Всегда вынимайте аккумулятор.
- Если машина столкнулась с каким-либо инородным предметом или начала вибрировать, немедленно остановите ее. Извлеките аккумулятор и проверьте целостность машины.

МЕТОД РАБОТЫ

- Если возникает нежелательная вибрация, выпустите шнур до необходимой длины, после чего вибрация должна прекратиться.
- Отпускайте переключатель после каждой рабочей операции. Это позволит экономно расходовать заряд аккумулятора.



ПРЕДУПРЕЖДЕНИЕ! При работе двигателя или вращающегося режущего оборудования запрещается кому-либо — оператору или любому другому лицу — убирать срезанный материал, так как это может привести к серьезным травмам.

Перед уборкой материала, намотавшегося на головку триммера, выключите машину и извлеките аккумулятор. Иначе существует риск получения травм. Угловая передача может нагреться во время работы и оставаться горячей некоторое время. Это создает риск получения ожога при контакте.



ПРЕДУПРЕЖДЕНИЕ! Остерегайтесь отбрасываемых предметов. Пользуйтесь всегда одобренными защитными очками. Никогда не наклоняйтесь над щитом режущего оборудования. Камни, мусор и пр. могут отбрасываться в глаза и привести к слепоте или в серьезным травмам.

В зоне работы не должны находиться посторонние. Дети, животные, зрители и помощники должны быть вне зоны работы на расстоянии более 15 м. Если кто-либо приближается к вам во время работы, немедленно остановите машину. Никогда не поворачивайтесь с машиной, не посмотрев вначале назад, и не убедившись в том, что в зоне риска никого нет.

Инструкции по технике безопасности после завершения работы

- Перед проведением осмотра инструмента, его ремонтом или очисткой убедитесь, что режущее оборудование остановлено. Снимите аккумулятор с машины.

SavE mode

Машина оснащена функцией экономии ресурса аккумулятора (SavE). Активация данной функции происходит по нажатию кнопки «SavE». При активации данной функции загорается зеленый светодиод.

В большинстве случаев режим «SavE» является оптимальным при кошении травы и дает самый продолжительный рабочий цикл. Отпускайте переключатель после каждой рабочей операции. Это позволит экономно расходовать заряд аккумулятора.

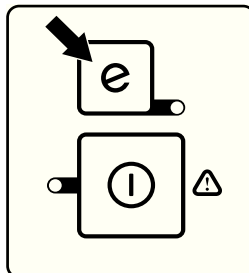

Функция автоматического отключения

Машина оснащена функцией автоматического отключения в случае простоя. Загорается зеленый светодиод и машина отключается через 1 минуту.

Триммерная обработка газонов триммерной головкой



ПРЕДУПРЕЖДЕНИЕ! Иногда между защитным кожухом и режущим оборудованием застревают ветки или трава. Перед чисткой всегда вынимайте аккумулятор.

Триммерная стрижка

- Держите головку триммера непосредственно над землей под углом. Работу выполняет конец струны. Дайте струне возможность работать с собственной скоростью. Не прижимайте струну к выкашиваемому участку.



- Струна может легко скашивать траву и сорняки у стен, забора, деревьев и бордюров, однако он может также повредить чувствительную кору на деревьях и кустарниках и повредить столбы заборов.
- Риск повреждения растений уменьшается за счет укорачивания струны до 10-12 см и уменьшения числа оборотов двигателя.

МЕТОД РАБОТЫ

Очистка

- При очистке производится удаление всей нежелательной растительности. Держите головку триммера непосредственно над землей, покачивая ей. Пусть конец струны ударяется о землю вокруг деревьев, столбов, статуй и т.п. ЗАМЕЧАНИЕ! Такой прием усиливает износ струны.



- Струна изнашивается быстрее и должна выдвигаться чаще при работе среди камней, кирпича, бетона, металлических заборов и т.п. чем при работе среди деревьев и деревянных заборов.
- При триммерной стрижке и очистке следует не полностью открывать дроссель (80%), чтобы продлить срок службы струны и уменьшить износ головки триммера.

Режущее оборудование

- Триммер идеально подходит для срезания такой травы, до которой трудно добраться, пользуясь обычной газонокосилкой. В процессе срезки держите струну параллельно земле. Избегайте прижимания головки триммера к земле, поскольку можно испортить газон и повредить инструмент.

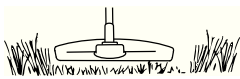

- Не допускайте постоянного соприкосновения головки триммера с землей в процессе срезки. Постоянное соприкосновение может привести к повреждению и износу головки триммера.

Подметание

- Вентилирующее действие вращающейся струны может быть использовано для быстрой и легкой очистки. Держите струну параллельно над подметаемым участком и водите триммером из стороны в сторону.

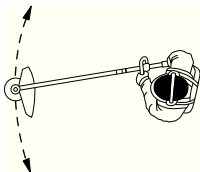

- При срезке и подметании для получения наилучших результатов дроссель должен быть открыт полностью.

Осмотр и техобслуживание

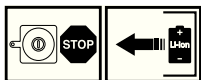

ПРЕДУПРЕЖДЕНИЕ! Перед проведением техобслуживания машины необходимо всегда вынимать аккумулятор.

ВАЖНО! Запрещается выполнять чистку аккумуляторной батареи или зарядного устройства водой. Едкие моющие средства могут повреждать пластик.

Для обслуживания и ремонта машины требуется специальная подготовка. Особенно важно это для работы с защитными приспособлениями. Если у машины обнаружатся любые из описанных ниже неисправностей, немедленно свяжитесь с вашим специалистом по обслуживанию. При покупке любого из наших изделий мы гарантируем обеспечение профессионального ремонта и обслуживания. Если поставщик, продающий вам машину, не является дилером по обслуживанию, спросите у него адрес ближайшей специализированной мастерской. Пользуйтесь только запасными частями завода-изготовителя.

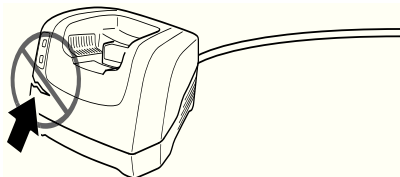

Регулярно проверяйте целостность аккумулятора и зарядного устройства.

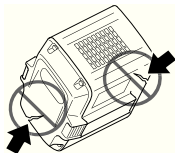

Чистка

По окончании работы производите очистку машины. Перед установкой аккумуляторной батареи в зарядное устройство убедитесь, что аккумуляторная батарея и зарядное устройство очищены от грязи и что клеммы аккумулятора и зарядного устройства сухие и чистые.

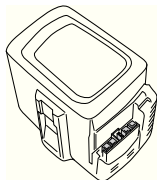

Направляющие аккумуляторной батареи должны быть очищены от грязи. Очистите пластмассовые детали чистой и сухой тканью.

Проверка шнура триммера

Проверьте шнур, продев его в отверстие в крышке, как показано на рисунке.

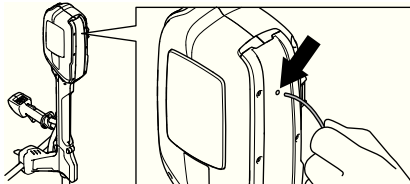

Пользуйтесь только рекомендованными триммерными головками и шнурами. Они проверены изготовителем на соответствие размерам конкретного двигателя. Это особенно важно при использовании полностью автоматизированной головки триммера. Используйте только рекомендованное режущее оборудование. См. главу Технические данные.

Триммерная головка

Проверьте, чтобы головка триммера не была повреждена, и чтобы на ней не было трещин. При необходимости замените головку триммера.

- Надавите защелкивающийся зажим на головке триммера, снимите ее и выньте шнур.

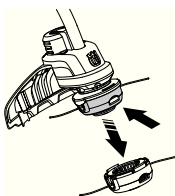

- Вытяните шнур из катушки.

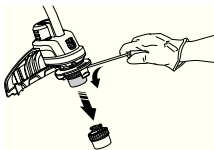

- Снимите гайку, фиксирующую головку триммера и ведущий диск.

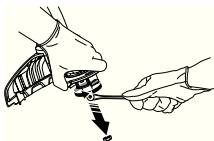

- Замените головку триммера.
- Установите ведущий диск и головку триммера.
- Установите гайку и катушку со шнуром.
- Установите головку триммера.

ТЕХНИЧЕСКОЕ ОБСЛУЖИВАНИЕ

Устранение неисправностей

Поиск и устранение неисправностей производится посредством клавиатуры.

Панель с клавишами

Панель управления	Возможные неисправности	Возможные действия
Мигает светодиод, указывающий на возникновение ошибки.	Переключатель питания и кнопка пуска нажимаются одновременно.	Отпустите переключатель, и машина запустится.
	Перегрузка.	Головка триммера застопорилась.
		Снимите аккумулятор с машины. Очистите головку триммера от травы.
Отклонение температуры	Дождитесь понижения температуры машины.	
Устройство не запускается	Разъем аккумулятора загрязнился.	Почистите с помощью сжатого воздуха или мягкой щетки.
Светодиод, сигнализирующий об ошибке, светится красным светом.	Обслуживание	Обращайтесь в ваш сервисный центр.

Поиск и устранение неисправностей аккумуляторной батареи и/или зарядного устройства во время зарядки.

Аккумулятор

Светодиодный дисплей	Возможные неисправности	Возможные действия
СВЕТОДИОД ОШИБКИ мигает	Аккумуляторная батарея разряжена.	Зарядите аккумулятор.
	Отклонение температуры	Используйте аккумуляторную батарею при температуре окружающей среды в диапазоне от -10 °C до 40 °C.
	Перенапряжение	Проверяйте, чтобы напряжение в сети совпадало с напряжением, указанным на табличке на машине.
Удалите аккумуляторную батарею из зарядного устройства.		
СВЕТОДИОД ОШИБКИ горит	Слишком большая разница в напряжении ячеек (1 В)	Обращайтесь в ваш сервисный центр.

Зарядное устройство

Светодиодный дисплей	Возможные неисправности	Возможные действия
СВЕТОДИОД ОШИБКИ мигает	Отклонение температуры	Используйте зарядное устройство только при температуре окружающей среды в пределах от 5 °C до 40 °C.
СВЕТОДИОД ОШИБКИ горит		Обращайтесь в ваш сервисный центр.

ТЕХНИЧЕСКОЕ ОБСЛУЖИВАНИЕ

График технического обслуживания

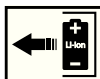

ПРЕДУПРЕЖДЕНИЕ! Перед проведением техобслуживания машины необходимо всегда вынимать аккумулятор.

Ниже приведен перечень обслуживания, которое необходимо выполнять на машине. Большинство пунктов описаны в разделе Обслуживание. Пользователь может выполнять только такие работы по обслуживанию и сервису, которые описаны в данном руководстве. Обслуживание большого охвата должно выполняться авторизованной сервисной мастерской.

Техническое обслуживание	Ежедневное обслуживание	Еженедельное обслуживание	Ежемесячное обслуживание
Очистите инструмент снаружи чистой сухой тканью. Никогда не используйте воду.	X		
Протирайте ручки, удаляя с них воду, смазку и масло.	X		
Убедитесь, что кнопка запуска и останова работает исправно и не имеет повреждений.	X		
Убедитесь, что стопор переключателя и сам переключатель работают в соответствии с требованиями безопасности.	X		
Убедитесь, что элементы управления исправны и находятся в рабочем состоянии.	X		
Проверьте, чтобы защита не была повреждена и чтобы на ней не было трещин. Замените защиту, если она была подвержена удару или если на ней есть трещины.	X		
Проверьте, чтобы головка триммера не была повреждена, и чтобы на ней не было трещин. При необходимости замените головку триммера.	X		
Проверьте затяжку гаек и болтов и подтяните в случае необходимости.	X		
Проверьте целостность аккумулятора.	X		
Проверьте заряд аккумулятора.	X		
Проверьте исправность и целостность зарядного устройства аккумулятора.	X		
Проверьте наличие контакта между аккумулятором и машиной, а также между аккумулятором и зарядным устройством.			X

ТЕХНИЧЕСКИЕ ХАРАКТЕРИСТИКИ

Технические характеристики

	136 LiC
Двигатель	
Тип двигателя	PMDC (4 щетки)
Скорость вращения на выходной оси, об/мин	5800
Ширина полосы стрижки, мм	330
Вес	
Вес без аккумулятора, кг	3,1
Вес с аккумулятором, кг	4,3
Рабочий цикл аккумулятора	
Рабочий цикл аккумулятора, мин., (автономный режим) с включенной функцией экономии ресурса аккумулятора (SavE)	35
Эмиссия шума	
(См. прим.1)	
Уровень шума, измеренный дБ(А)	88
Уровень шума, гарантированный L_{WA} дБ(А)	93
Уровень шума	
(См. Примечание 2)	
Уровень звукового давления на ухо оператора, измеренный согласно EN ISO 11806 и ISO 22868, дБ (А), мин./макс.:	76
Уровни вибрации	
(См. Примечание 3)	
Уровни вибрации (a_n) на ручках, измеренные согласно EN/ISO 11806 и ISO 22867, м/сек ² .	
С головкой триммера (оригинальным), левым/правым	1,9/1,3

В данной машине используйте только оригинальные аккумуляторы BLi от Husqvarna.

Зарядные устройства, соответствующие указанному типу аккумуляторов, BLi.		
Зарядное устройство	QC120	QC330
Напряжение сети, В	220-240	100-240
Частота, Гц	50-60	50-60
Объем, W	125	330

Примечание 1: Шумовая эмиссия в окружающую среду измеряется как шумовой эффект (L_{WA}) согласно Директивы ЕС 2000/14/ЕС. Разница между гарантированным и измеренным уровнями шума в том, что гарантированный уровень шума также включает разброс результатов измерений и различия между машинами одной и той же модели, согласно директиве 2000/14/ЕС.

Примечание 2: Указанные данные об эквивалентном уровне шумового давления для машины имеют типичный статистический разброс (стандартное отклонение) 1 дБ (А).

Примечание 3: Указанные данные об эквивалентном уровне вибрации имеют типичный статистический разброс (стандартное отклонение) 1 м/с².

Соответствующее дополнительное оборудование	Тип	Защита режущего оборудования, арт. Ю.
Триммерная головка	T25В (шнур \dot{r} 2,0 мм)	577 96 51-01

ТЕХНИЧЕСКИЕ ХАРАКТЕРИСТИКИ

Гарантия ЕС о соответствии (Только для Европы)

Мы, компания Husqvarna AB, зарегистрированная по адресу SE-561 82 Huskvarna, Швеция, телефон +46-36-146500, объявляем под собственную исключительную ответственность, что триммеры Husqvarna 136 LiC с серийными номерами от 2012 года и далее (на табличке данных после цифр обозначающих год изготовления следует серийный номер), соответствуют ДИРЕКТИВЕ СОВЕТА ЕС:

- от 17 мая 2006 года, "о машинах и механизмах" 2006/42/ЕС.
- от 15 декабря 2004 года "об электромагнитной совместимости" 2004/108/ЕЕС.
- от 8 мая 2000 года "об эмиссии шума в окружающую среду" 2000/14/ЕС.
- от 12 декабря 2006 г., «Об электрическом оборудовании, спроектированном для эксплуатации в рамках установленных пределов напряжения» 2006/95/ЕС.
- от 6 сентября 2006 г., «О батареях и аккумуляторах и отработанных батареях и аккумуляторах» 2006/66/ЕС.

Уполномоченный орган 0404, SMP Svensk Maskinprovning AB, Box 7035, SE-750 07 Uppsala, Швеция, представил отчеты об оценке соответствия, согласно Приложению VI к Директиве 2000/14/ЕС, и выдал сертификат с номером: 01/1610/001

VDE-Prüf- und Zertifizierungsinstitut GmbH, Meriansstrasse 28, DE-63069 Offenbach (Am Main), Германия, провела рекомендуемое освидетельствование ассортимента по поручению фирмы Husqvarna AB.

Дополнительная информация по эмиссиям шума приведена в разделе Технические характеристики.

Были использованы следующие стандарты:

EN 60335-1, IEC 60335-2-91, EN 62133, EN 60335-2-29, EN ISO 11806

Husqvarna, 10 января 2012 года



Peter Lameli, СТО (Уполномоченный представитель Husqvarna AB и ответственный за техническую документацию.)

T25B

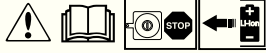

1

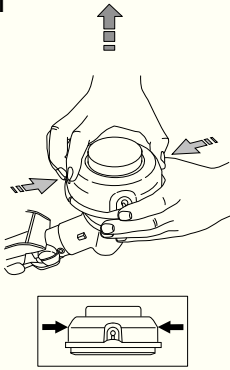

2

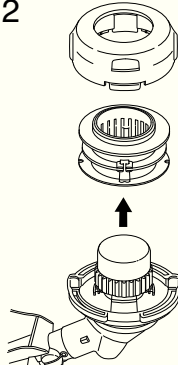

3

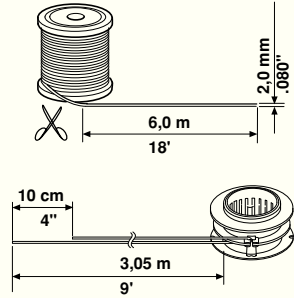

4

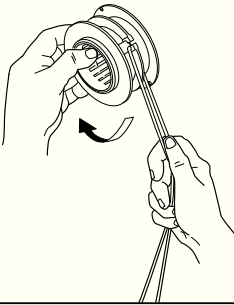

5

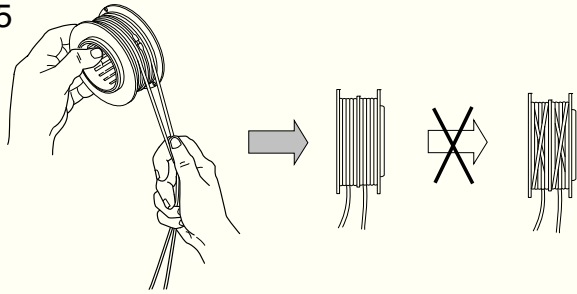

6

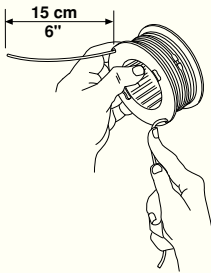

7

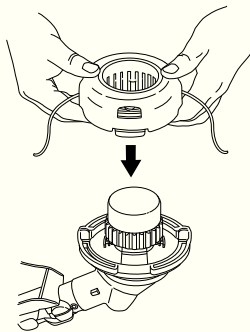

8

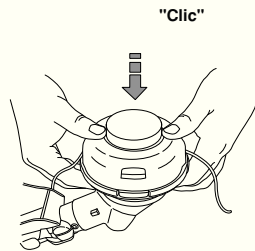

9

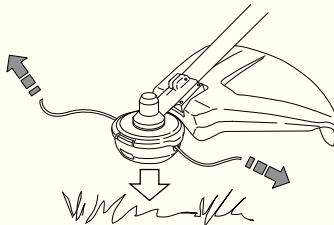

1156475-56



2014-01-30