



**РУКОВОДСТВО ПО ЭКСПЛУАТАЦИИ**

# **Мотокультиваторы**

**КБ 60**

**КБ 60X**

моделей КБ 60, КБ 60X



**Комплектация**

<b>Аксессуары</b>	<b>Кол-во/шт.</b>
Культиватор	1 шт.
Руль с троссами	1 шт.
Колеса резиновые в сборе	2 шт.
<b>Фрезы</b>	
Внутренние фрезы	2 шт.
Средние фрезы	2 шт.
Внешние фрезы	2 шт.
Защитные крылья	2 шт.
Кронштейн	1 шт.
Форкоп ( сцепка)	1 шт.
Ограничитель (Сошник)	1 шт.
Втулка для ограничителя	1 шт.
<b>Крепежные детали</b>	
Свечной ключ	1 шт.
Ручки штанги управления	2 шт.
Винты для ручек штанги управления	2 шт.
Зажимы	4 шт.
Медные втулки	4 шт.
Спицы	6 шт.
Болты для защитных крыльев	6 шт.
Гайки для защитных крыльев	6 шт.
Руководство пользователя	1 шт.

## УВАЖАЕМЫЙ ПОКУПАТЕЛЬ!

Благодарим Вас за выбор мотокультиватора «ELITECH»! Мы рекомендуем Вам внимательно ознакомиться с данным руководством и тщательно соблюдать предписания по мерам безопасности, эксплуатации и техническому обслуживанию Вашего мотокультиватора.

Содержащаяся в руководстве информация основана на технических характеристиках, имеющих на момент выпуска руководства. Технические характеристики могут быть изменены без предварительного уведомления, так как мы постоянно стремимся повышать качество нашей продукции.

## СОДЕРЖАНИЕ

1. МОТОКУЛЬТИВАТОРЫ ELITECH. НАЗНАЧЕНИЕ	4
2. ОСНОВНЫЕ ТЕХНИЧЕСКИЕ ХАРАКТЕРИСТИКИ	4
3. ОСНОВНЫЕ ПРАВИЛА ТЕХНИКИ БЕЗОПАСНОСТИ	4
4. УСТРОЙСТВО МОТОКУЛЬТИВАТОРА	5
5. ПОДГОТОВКА КУЛЬТИВАТОРА К РАБОТЕ	9
6. ЗАПУСК ДВИГАТЕЛЯ И ЭКСПЛУАТАЦИЯ КУЛЬТИВАТОРА	12
7. РЕКОМЕНДАЦИИ ПО РАБОТЕ С МОТОКУЛЬТИВАТОРОМ	14
8. ТЕХНИЧЕСКОЕ ОБСЛУЖИВАНИЕ МОТОКУЛЬТИВАТОРА	16
9. ПОИСК И УСТРАНЕНИЕ НЕИСПРАВНОСТЕЙ	22
10. ТРАНСПОРТИРОВКА И ХРАНЕНИЕ	23
11. ГАРАНТИЯ	24

## 1. МОТОКУЛЬТИВАТОРЫ ELITECH. НАЗНАЧЕНИЕ

Мотокультиваторы «ELITECH» применяются:

- для культивации (рыхления) в садовых и приусадебных участках;
- в соответствии с техническими характеристиками и с учетом обеспечения требований техники безопасности, приведенных в руководстве по эксплуатации.

Культиватор предназначен для бытового использования.

Использование мотокультиватора не по назначению является нарушением требований руководства по эксплуатации.

Компания-изготовитель не несет ответственности в случае повреждений, возникших в результате неправильной эксплуатации культиватора. В этом случае вся ответственность возлагается на пользователя.

Компания-изготовитель не несет ответственности при повреждениях, вызванных самостоятельным внесением каких-либо изменений в конструкцию культиватора.

## 2. ОСНОВНЫЕ ТЕХНИЧЕСКИЕ ХАРАКТЕРИСТИКИ

Мотокультиватор	КБ 60	КБ 60X
Тип двигателя	Верхнеклапанный, одноцилиндровый, 4-х тактный с воздушным охлаждением	
Максимальная мощность, [кВт(об./мин)]	4.8/3600	4.1 /3600
Номинальная мощность, [кВт(об./мин)]	4.8 /3400	4.1/3400
Потребление топлива, (гр/кВт*ч)	395	395
Уровень шума, [Дб(А)]	96	96
Система зажигания	Т.С.И.	Т.С.И.
Рабочий объем двигателя, см3	196	163
Мощность, л.с.	6,5	5,5
Объем топливного бака, л	3,6	3,6
Емкость масляного картера, л	0,6	
Стартер	ручной, с автовозвратом шнура	
Максимальная ширина обработки, мм	850	850
Максимальная глубина обработки, мм	330	330
Количество скоростей	-1/0/1	-1/0/1
Сцепление	ременное	ременное
Трансмиссия	цепная	цепная
Моторное масло	SAE 15W/40	
Фрезы	6 лопастей	
Размеры, см	82×42×78	82×42×78

## 3. ОСНОВНЫЕ ПРАВИЛА ТЕХНИКИ БЕЗОПАСНОСТИ

- Перед первым использованием культиватора внимательно прочтите руководство по эксплуатации;
- Информировать людей, работающих с культиватором, о требованиях руководства по эксплуатации;
- Сохраните настоящее руководство в течение всего времени эксплуатации культиватора;

- При смене владельца передать вместе с культиватором руководство по эксплуатации;
- Запрещается использование культиватора лицам, находящимся под воздействием алкоголя, наркотиков, лекарственных препаратов или в состоянии повышенной усталости;
- Запрещается использование культиватора лицам, не достигшим 16 летнего возраста;
- Убедитесь, что посторонние люди, в особенности дети, а также домашние животные находятся вне рабочей зоны культиватора;
- При работе необходимо надевать облегчающую одежду, прочную обувь, защитные перчатки и очки во избежание получения травм;
- Запрещается заполнять топливный бак работающего или горячего двигателя. Заливать бензин необходимо только на открытом воздухе;
- Работайте вдали от источников открытого огня, искр; не следует курить во время работы;
- Запрещается близко подносить руки, ноги и другие части тела или одежды к вращающимся деталям культиватора. Двигатель, глушитель и редуктор культиватора нагреваются при работе и остаются горячими некоторое время после остановки двигателя;
- Останавливайте двигатель и отсоединяйте колпачок высоковольтного провода свечи зажигания;
- После окончания работы с культиватором или при перемещении культиватора с одного обрабатываемого участка на другой;
- Храните культиватор и бензин в безопасном месте на расстоянии от источников искр, огня, нагревательных приборов, в месте, недоступном для детей.

#### 4. УСТРОЙСТВО МОТОКУЛЬТИВАТОРА

**Внимание!** Не забудьте перед началом работы подтянуть все болты и гайки мотокультиватора.

Модель ELITECH КБ 60, КБ 60X



Рисунок 1



Рисунок 2

1. Используя поставляемые в комплекте болты и гайки, а также ручки регулировки штанги управления (см. раздел «Комплектация»), установите руль. Рисунок 2,3.

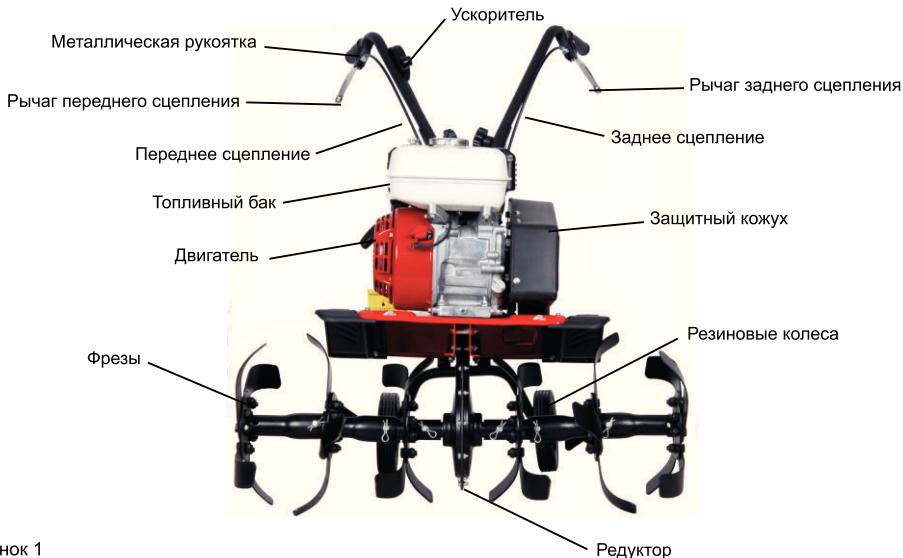

Рисунок 3



Рисунок 4

- Используя поставляемые в комплекте болты и гайки, установите защитные крылья.  
Рисунок 5.



Рисунок 5

- Установите фрезы, используя шпильки и пальцы с соответствующими головками.  
Необходимо установить фрезы режущей кромкой вперед, как показано на рис. 6.  
Рисунки 6, 7.



Рисунок 6



Рисунок 7

### Регулировка транспортировочных колес:

На культиваторе установлены транспортировочные колеса. Они могут регулироваться по высоте защелкой.

**Колеса используются для транспортировки культиватора, обеспечения устойчивости при культивировании и для предотвращения провалов в рыхлую почву.**

Смотри рисунок 8.



Рисунок 8

### Регулировка сошника:

Для культивирования сошник может быть установлен в три положения. Чем глубже сошник входит в почву, тем больше будет заглубление фрез культиватора и медленнее движение культиватора. Правильная глубина культивации снизит рабочую нагрузку на механизмы. Выбор глубины культивации зависит от почвы, поэтому рекомендуется сделать вначале несколько пробных проходов, чтобы определить нужное положение сошника. После этого вы сможете оптимально обработать свой участок.

Для регулировки сошника потяните его назад и вверх до достижения желаемой высоты. Установите сошник вертикально. Сошник может быть отрегулирован на разные глубины культивирования. Чем глубже он входит в почву, тем больше будет заглубляться культиватор. Нужное положение зависит от обрабатываемой почвы.

См. рисунок 9



Рисунок 9



## 5. ПОДГОТОВКА КУЛЬТИВАТОРА К РАБОТЕ

### 5.1 Внешний осмотр культиватора

Для более безопасной и надежной работы мотокультиватора необходима своевременная проверка и обслуживание культиватора. Перед тем, как приступить к работе, необходимо выполнять следующие требования:

1. Провести внешний осмотр мотокультиватора. Проверить отсутствие утечки топлива и масла. Проверить отсутствие на двигателе легковоспламеняющихся материалов.
2. Проверить работу рычагов управления.
3. Осмотреть кабели и тросов на наличие повреждений.
4. Проверить уровень масла в картере двигателя.
5. Проверить уровень топлива.
6. Проверить воздушный фильтр.

### 5.2 Проверка уровня масла

#### Проверка уровня масла в картере двигателя:

1. Открутите крышку с контрольным щупом маслозаливной горловины и проверьте уровень масла.
2. Вставьте контрольный щуп в маслозаливную горловину, и затем извлеките его.
3. При недостаточном уровне, долейте рекомендованное моторное масло до метки верхнего уровня.
4. Плотнo затяните крышку маслозаливной горловины с контрольным щупом.

Не рекомендуется заливать масло в картер двигателя больше верхнего уровня.

Используйте масло для 4-тактного двигателя или эквивалентное ему моторное масло высшего качества, отвечающее требованиям американских автопроизводителей и соответствующее типу масла SF или SH по классификации Американского Нефтяного Института (API). Масло такого типа будет иметь на упаковке соответствующую маркировку (SF или SH). Масло SAE 10W-30 рекомендуется использовать при эксплуатации в нормальном диапазоне температур. Выбирайте моторное масло с подходящей вязкостью для средней температуры воздуха в регионе, где предполагается эксплуатация мотокультиватора.

**ВНИМАНИЕ!** Во избежание серьезного повреждения двигателя запрещается использовать моторное масло для двухтактных двигателей.



Рисунок 10



Рисунок 11

**ВНИМАНИЕ! Культиватор поставляется без масла в картере двигателя.**

Перед первым использованием культиватора необходимо залить рекомендованное масло в картер двигателя до метки верхнего уровня.

Осуществляйте проверку двигателя, только когда он выключен и находится на горизонтальной поверхности.

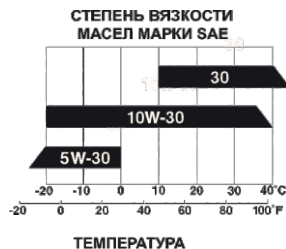
**ВНИМАНИЕ!** Во избежание серьезного повреждения двигателя запрещается использовать моторное масло для двухтактных двигателей.

### 5.3 Уход за редуктором

В редуктор культиватора на заводе залито 0,2 масла TEXACO Multifak EPO. Нет необходимости его менять.

### 5.4 Уровень топлива

Заглушите двигатель и установите мотокультиватор на ровной поверхности с опорой на задние колеса и режущие элементы.

Проверьте уровень топлива, при необходимости долейте бензин в топливный бак. Используйте автомобильный неэтилированный бензин с октановым числом 92.

Никогда не используйте застоявшийся или загрязненный бензин или смесь бензина с маслом. Не допускайте попадания грязи или воды в топливный бак.

### 5.5 Воздушный фильтр

**ВНИМАНИЕ!** Никогда не запускайте двигатель без воздушного фильтра. Это приведет к быстрому износу двигателя.

Снимите крышку воздушного фильтра и проверьте фильтр на наличие грязи или повреждения.



Рисунок 12

## 5.6 Регулировка положения ручек штанг управления

Положение ручек должно соответствовать росту и позе оператора и условиям работы. Чтобы регулировать положение ручек по высоте, ослабьте регулятор положения ручек, выберите необходимое положение и затяните регуляторы.

### Регулятор положения ручек

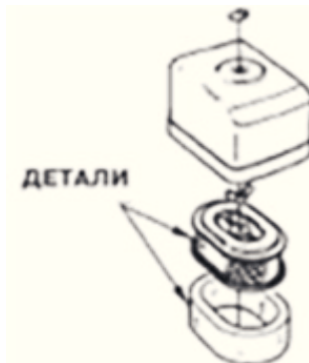
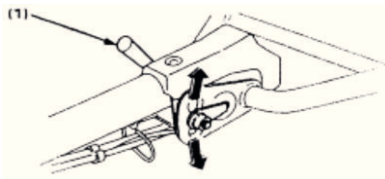

## 5.7 Регулировка глубины культивации

Сошник культиватора может быть установлен в три положения. При более глубоком положении сошника, происходит заглубление фрез культиватора, что влияет на скорость движения культиватора. Правильный выбор глубины культивации может снизить нагрузку на механизмы культиватора. На выбор глубины культивации может влиять тип почвы. Рекомендуется делать несколько пробных заходов для определения нужного положения сошника.

Для регулировки сошника необходимо потянуть назад и вверх для регулирования желаемого положения и высоты. Устанавливайте сошник вертикально. Возможна регулировка на разную глубину.

– Нижнее положение регулятора – неглубокое вспахивание.

– Верхнее положение регулятора – глубокое вспахивание.

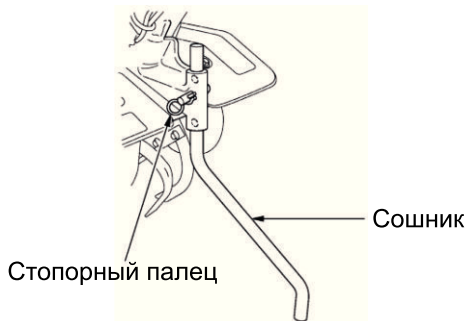

**ВНИМАНИЕ!** Осмотр мотокультиватора и подтяжку соединений следует проводить на ровной поверхности, при выключенном двигателе.

Проверьте, сильно ли закручены гайки в соединениях. Подтяните гайки там, где это необходимо. Осмотрите фрезы на наличие повреждений или износа.

Должны быть плотно закручены:

- болт крепления рукоятки управления.
- болт крепления нижней части рукоятки.
- крепления фрез и вращательных механизмов.

## 6. ЗАПУСК ДВИГАТЕЛЯ И ЭКСПЛУАТАЦИЯ КУЛЬТИВАТОРА

### ВНИМАНИЕ!

Убедитесь в том, что сцепление выключено и ручка переключения передач находится в “нулевом положении”, чтобы исключить самопроизвольное вращение фрез при запуске двигателя.

Сцепление включается нажатием на рычаг сцепления и выключается, если рычаг отпустить.

1. Поставьте топливный клапан в положение «Вкл.» ("ON").

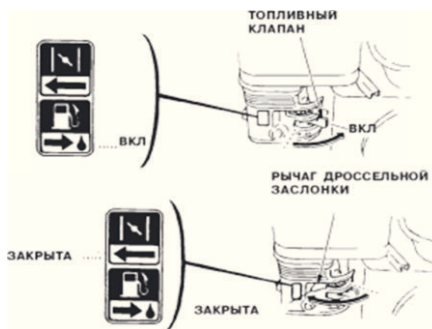

2. При запуске холодного двигателя переведите рукоятку управления воздушной заслонкой в положение ЗАКРЫТО.

**ВНИМАНИЕ!** Не пользуйтесь закрытием воздушной заслонки, если двигатель теплый или при высокой температуре воздуха

3. Переведите выключатель зажигания в положение ON (ВКЛЮЧЕНО).

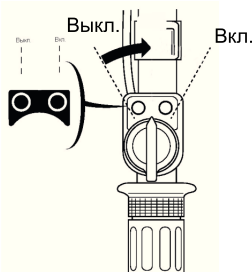

4. Слегка натяните шнур стартера до ощутимого возрастания сопротивления, затем резко потяните за рукоятку шнура. Удерживайте ручку мотокультиватора левой рукой и запустите двигатель, вытянув шнур стартера.

**ПРЕДУПРЕЖДЕНИЕ:**

**Не позволяйте рукоятке стартера ударяться о двигатель, не отпускайте ее резко. Возвращайте ее мягко, чтобы избежать поломку стартера.**



5. По мере прогрева двигателя постепенно открывайте воздушную заслонку.

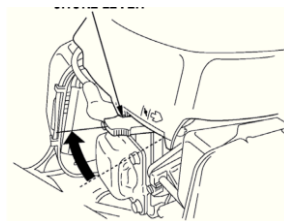
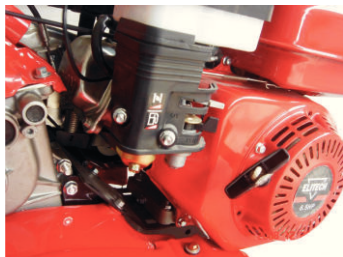

**6.1 Переключение передач для культиваторов КБ 60 и КБ 60X**

Для переключения передач переднего и заднего хода на культиваторе предусмотрены рукоятки переднего и заднего сцепления ( см. рис. на странице ....). При нажатии рукоятки переднего сцепления культиватор начинает движение вперед, при нажатии рукоятки заднего сцепления – движение назад.

**Не задействуйте одновременно рукоятки переднего и заднего сцепления!** Это может повредить трансмиссию культиватора. Отпускайте одну рукоятку. Прежде чем использовать другую. Дождитесь полной остановки движения фрез, прежде чем включить противоположный ход.

**Будьте внимательны при управлении культиватором! Не перегружайте культиватор!**

При движении назад будьте особенно бдительны, берегите ноги и соблюдайте следующие меры предосторожности:

- внимательно посмотрите, нет ли позади Вас людей или каких-либо предметов;
- уменьшите скорость двигателя;
- крепко держите рукоятку мотокультиватора обеими руками;
- аккуратно тяните на себя рычаг сцепления так, чтобы Вы всегда при необходимости могли его отпустить.

**ВНИМАНИЕ!**

При работе с мотокультиватором всегда идите следом за аппаратом строго по центру. Держите рукоятку обеими руками. Из-за неустойчивого положения мотокультиватора, можно получить серьезную травму.

**ВНИМАНИЕ!**

Не работайте с мотокультиватором в ночное время.

Если фрезы забились грязью, камнями и т.д., немедленно остановите двигатель и очистите фрезы в безопасном месте. При очистке фрез необходимо надевать плотные перчатки.

**Опасность от брошенных предметов;**

Предметы, попавшие под вращающуюся фрезу, могут отбрасываться от мотокультиватора с большой силой, что может вызвать серьезное травмирование. Перед тем, как начать культивацию, очистите площадку от палок, больших камней, кусков проволоки, стекла и т.д. Проводите культивацию только при дневном свете. После каждого столкновения мотокультиватора с посторонним предметом всегда осматривайте мотокультиватор, чтобы убедиться в отсутствии повреждений. Перед тем как использовать поврежденный мотокультиватор, отремонтируйте или замените поврежденные части.

**7. РЕКОМЕНДАЦИИ ПО РАБОТЕ С МОТОКУЛЬТИВАТОРОМ**

При работающем двигателе, поставьте ножи культиватора на землю и, крепко удерживая культиватор, погрузите рабочие части в почву. Потяните рычаг сцепления, чтобы рабочие части культиватора загнулись в почву. При работе мотокультиватора ограничитель(сошник) 3 должен находиться в почве.

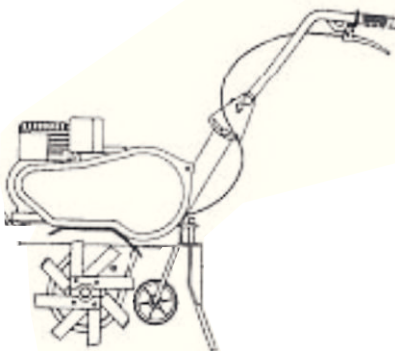

**Транспортировочное колесо**

После выезда на участок культивации перед тем, как начать работать, переместите транспортировочное колесо в верхнее положение. Перед подъемом или опусканием колеса всегда останавливайте двигатель.

### Как правильно держать мотокультиватор

- зафиксируйте рукоятку на удобной для Вас высоте;
- если аппарат не двигается вперед, отпустите рычаг сцепления, надавите на рукоятку так, чтобы фрезы оторвались от земли. После этого слегка потяните мотокультиватор на себя. Надавите на рукоятку и потяните рычаг сцепления для возобновления работы;
- если мотокультиватор начинает слишком сильно вибрировать, немедленно заглушите двигатель. Тщательно осмотрите аппарат на наличие повреждений и ослабленных соединений. Перед тем как возобновить работу, устраните все неисправности;
- слегка надавите на ручки управления вниз так, чтобы угол продольного наклона мотокультиватора приблизительно составил  $6\sim 8^\circ$ .

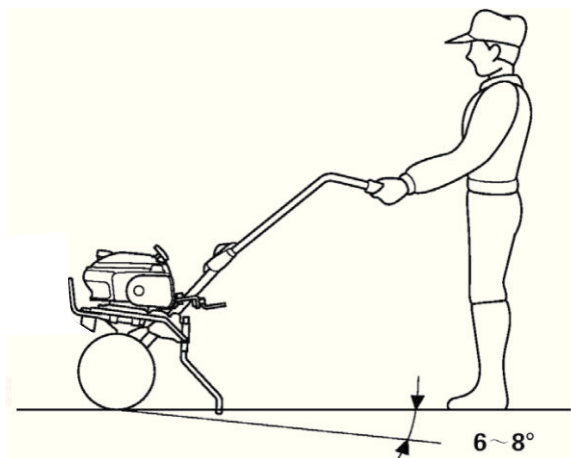

Для получения максимальной производительности мотокультиватора старайтесь при культивации почвы удерживать мотокультиватор под углом, показанным на рисунке.

### Работа на склонах

При работе с мотокультиватором на склонах топливный бак должен быть заполнен менее, чем наполовину, чтобы уменьшить возможность проливания топлива.

Проводите культивацию, двигаясь поперек склона с равными интервалами, а не вверх и вниз по склону.

Будьте очень внимательны при изменении направления движения мотокультиватора по склону.

Не работайте с мотокультиватором на склоне, крутизна которого превышает  $20^\circ$ .

### **Фиксация колес**

- Вытащите фиксатор и совместите отверстие в оси с отверстием в ступице колеса.
- Вставьте фиксатор в отверстия, заблокируйте его в оси с помощью стопорного кольца.
- Колесо и ось должны быть надежно скреплены во время работы.
- Повторите операцию на другом колесе.

Установка колес в положение свободного хода:

- Вытащите фиксатор. Поднимите колесо вверх.
- Вставьте фиксатор только в ось.
- Колесо должно свободно вращаться на оси.

**ВАЖНО!** Фиксаторы обоих колес должны находиться в одинаковом положении. Не работайте с культиватором, если одно из колес находится в положении свободного хода, а второе – в рабочем положении.

### **Регулировка высоты руля.**

Установка высоты руля зависит от роста работающего с культиватором человека и глубины вспахивания.

Для регулировки высоты руля:

- Открутите гайки с каждой стороны, вытащите болты, чтобы руль свободно двигался вверх и вниз.
- Сопоставьте крепления руля с требуемым отверстием на крышке коробки передач.
- Вставьте болты и затяните гайки.

## **8. ТЕХНИЧЕСКОЕ ОБСЛУЖИВАНИЕ МОТОКУЛЬТИВАТОРА**

Назначением регламента технического обслуживания является поддержание мотокультиватора в наилучшем рабочем состоянии. Проводите осмотры и техническое обслуживание в соответствии с нижеприведенной таблицей.

**ВНИМАНИЕ!** Обслуживание и чистка машины должны проводиться только при выключенном моторе. Отработавшие газы содержат токсичный оксид углерода, вдыхание которого может вызвать потерю сознания и привести к смерти. Обеспечьте эффективную вентиляцию рабочего места при необходимости эксплуатации культиватора. Во избежание случайного запуска двигателя, выверните свечу перед началом работы с культиватором.



**Регламент технического обслуживания**

ПЕРИОДИЧНОСТЬ ТЕХНИЧЕСКОГО ОБСЛУЖИВАНИЯ		Перед началом сезона	Каждый раз перед началом работы	После первых 20 мото часов	Каждые 50 мото часов	Через каждые 100 мото часов	Через каждый год или через 300 мото часов
НАИМЕНОВАНИЕ УЗЛА ИЛИ ОПЕРАЦИИ Выполняйте обслуживание через каждый указанный месяц или количество моточасов, в зависимости от того, что наступит раньше.							
Моторное масло	Проверка уровня		○				
	Замена	○		○		(3)	
Воздушный фильтр	Проверка		○				
	Очистка				○ (1)		
	Замена						○
Наружный осмотр мотокультиватора	Проверка		○				
Функционирование рычагов и рукояток	Проверка		○				
Работа двигателя	Проверка		○				
Тросы и электропроводка	Проверка		○				
Плотность затяжки резьбовых соединений			○				
Свеча зажигания	Проверка и регулировка					○	
Заменить							○
Колодки сцепления	Проверка						○ (2)
Трос сцепления	Проверка и регулировка			○		○	
Трос привода дроссельной заслонки	Проверка и регулировка свободного ход						○
Топливный бак и топливный фильтр	Очистка	○					○ (2)
Зазоры в клапанном механизме	Проверка и регулировка						○ (2)
Камера сгорания	Очистка	После каждых 300 моточасов (2)					
Топливопровод	Проверка	Через каждые 2 года (замена при необходимости) (2)					

(1) При использовании в местах с большим загагрязнением, необходимо проводить обслуживание через меньшие интервалы времени.

(2) Эти операции следует выполнять у авторизованного дилера, если только вы не имеете соответствующих инструментов и требуемой квалификации.

(3) При высоких нагрузках на культиватор чаще производите замену масла в двигателе.

### Проверка топливного бака и топливопроводов.

Проверьте целостность и герметичность топливного бака и топливопроводов. Проверьте легкость вращения пробки бака. В случае необходимости, очистите его.

### Замена моторного масла:

**Первая замена масла в двигателе производится после первых двух часов работы.**

**ВНИМАНИЕ!** Слив масла необходимо производить только на разогретом двигателе.

1. Выверните маслосливную и сливную пробки, слейте масло.
2. После слива старого масла заверните сливную пробку на место.

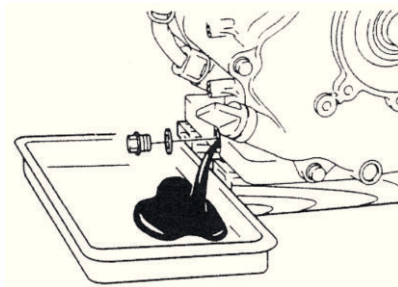

3. После установки сливной пробки на место залейте в картер высококачественное моторное масло через маслосливное отверстие.
4. Проверьте уровень масла по контрольной шкале щупа.

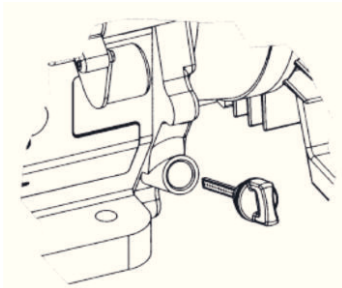

5. Плотно заверните пробку маслосливного отверстия.

**Пролитое моторное масло следует немедленно собрать.**

**Отработавшее масло подлежит утилизации в соответствии с действующими правилами.**

### Проверка уровня масла

После отвинчивания резьбовой пробки маслосливного отверстия, вставьте в него щуп для измерения уровня масла, не вворачивая его. Уровень масла должен находиться между верхней и нижней отметкой щупа. В случае необходимости долить масло.

## Обслуживание воздушного фильтра

Загрязненный воздушный фильтр препятствует надлежащей подаче воздуха в карбюратор. Для обеспечения нормальной работы карбюратора необходимо регулярно прочищать воздушный фильтр. Сокращайте интервалы обслуживания воздушного фильтра, если мотокультиватор работает в местах с повышенным запылением.

**ВНИМАНИЕ!** Запрещается запуск и эксплуатация двигателя без воздушного фильтра. В противном случае наступит быстрый износ двигателя.

1. Открутите винты (1), крепящие крышки воздушного фильтра.
2. Выньте фильтрующие элементы 2,3. Не допускайте загрязнения фильтра во время извлечения фильтров. Тщательно осмотрите оба элемента и при обнаружении отверстий или разрывов замените.
3. Несколько раз встряхните бумажный элемент, ударив его о твердую поверхность, чтобы удалить частицы грязи, или продуйте его сжатым воздухом, направляя струю воздуха изнутри фильтрующего элемента. В случае сильного загрязнения, следует заменить воздушный фильтр.
4. Промыть губчатый фильтрующий элемент в мыльном растворе, после чего промыть теплой водой и дать просохнуть.

**ВНИМАНИЕ!** Использование бензина или огнеопасного растворителя для чистки элемента фильтра может привести к пожару или взрыву. Используйте только невоспламеняющиеся растворители.

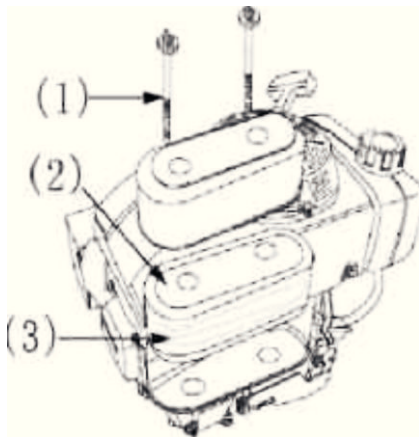

### Чистка топливного фильтра

Бензин является легковоспламеняющейся и при определенных условиях взрывоопасной жидкостью.

После установки топливного фильтра на место проверить герметичность и перед пуском двигателя убедиться в том, что из топливного фильтра нет подтеков топлива.

1. Закройте топливный кран.
2. Снимите топливный фильтр и кольцо круглого сечения, промыв их негорючим или трудно возгораемым растворителем.
3. Тщательно высушите, после чего установите на место.
4. Откройте топливный кран и проверьте герметичность фильтра.

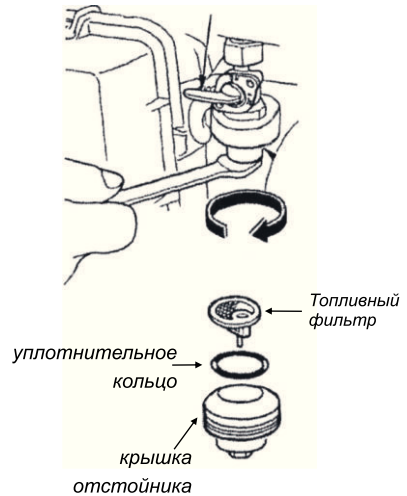

### Проверка и замена свечи зажигания

Во время работы генератора глушитель нагревается до высокой температуры. Необходимо соблюдать особую осторожность во избежание получения ожогов.

1. Снимите со свечи наконечник высоковольтного провода.
2. Выверните свечу специальным ключом.
3. В случае необходимости очистите электроды свечи металлической щеткой. При обнаружении повреждений, замените свечу.
4. Проверьте зазор между электродами, в случае необходимости отрегулируйте. Зазор должен быть равен толщине маслоизмерительного щупа (0,7-0,8 мм).
5. Во избежание повреждения резьбы вернуть свечу от руки до упора.

Убедившись в правильной установке свечи по резьбе, ее плотно затягивают ключом. Недостаточная затяжка свечи зажигания может привести к ее перегреву и повреждению двигателя.

6. Установите на свечу наконечник высоковольтного провода.

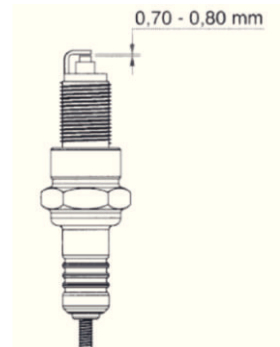

## **Проверка фрез**

### **Перед проведением любых работ с фрезами необходимо:**

1. Остановить двигатель;
2. Дождаться полной остановки вращения фрез;
3. Отсоединить высоковольтный провод от свечи зажигания.

### **Порядок замены фрез:**

1. Отсоедините защитные диски фрез, отсоединив скобы и стопорные пальцы;
2. Отсоедините шплинты и извлеките стопорные пальцы крепления фрез к валу редуктора;
3. Снимите фрезы с вала редуктора;
4. Установите новые фрезы и диски на вал редуктора в обратной последовательности.

### **Обслуживание редуктора:**

Замена смазки в редукторе в течение всего срока эксплуатации культиватора не предусмотрена.

### **Замена ремня привода:**

Замену ремня привода следует производить в уполномоченном сервисном центре.

**После каждого использования культиватора необходимо очистить защитный кожух, защитные диски фрез и сами фрезы. Их следует промыть водой и протереть ветошью. Также необходимо очистить двигатель от грязи используя щетку и ветошь.**

## 9. ПОИСК И УСТРАНЕНИЕ НЕИСПРАВНОСТЕЙ

Неисправность	Причина	Способ устранения
Двигатель не запускается	Низкий уровень масла в двигателе	Проверить уровень масла, в случае необходимости долить
	Попадание масла в камеру сгорания (в следствие сильного наклона или падения агрегата).	Вывернуть свечу зажигания и провернуть коленчатый вал двигателя, дернув трос стартера 3-4 раза
	В топливном баке нет бензина	Заполнить топливный бак чистым неэтилированным бензином
	Старый бензин	Слейте старый бензин и залейте чистый неэтилированный бензин
	Недостаточный уровень моторного масла	Залейте моторное масло до необходимого уровня
	Колпачок высоковольтного провода не подсоединен к свече зажигания	Надеть колпачок высоковольтного провода на свечу зажигания
	Грязная или неисправная свеча зажигания, неправильно установлен зазор между электродами	Очистить и, при необходимости, заменить свечу зажигания. Проверить зазор между электродами
Двигатель работает неравномерно	Рычаг управления воздушной заслонкой находится в неправильном положении	Установить рычаг управления воздушной заслонкой в положение "Полностью открыто" ("RUN")
	Слабый контакт колпачка высоковольтного провода со свечой зажигания	Плотно надеть колпачок высоковольтного провода на свечу зажигания
	Грязный воздушный фильтр	Очистить или заменить воздушный фильтр
Фрезы не вращаются	Блокировка фрез камнями или крупными комьями почвы	Остановить двигатель и снять колпачок высоковольтного провода со свечи зажигания. Очистить фрезы
	Неправильно отрегулирован тросик сцепления	Отрегулировать тросик сцепления
Фрезы не вращаются при нажатом сцеплении	Рычаг переключения передач находится в "нулевом" положении	Установить рычаг переключения передач в необходимую позицию
Повышенная вибрация	Ослабление креплений фрез или их повреждение	Немедленно остановите двигатель и отключите высоковольтный провод от свечи зажигания. Подтянуть крепления. При необходимости заменить неисправные детали
	Ослабление болтов и винтов крепления	Немедленно остановите двигатель и отключите высоковольтный провод от свечи зажигания. Затянуть или заменить болты (винты)

## 10. ТРАНСПОРТИРОВКА И ХРАНЕНИЕ

При эксплуатации культиватора, перед погрузкой в транспортное средство, дайте ему остыть не менее 30 минут.

Будьте осторожны, горячий картер двигателя и система выпуска могут стать причиной получения ожогов.

Для исключения разбрызгивание топлива, слейте его перед транспортировкой.

Выключайте зажигание и сохраняйте горизонтальное положение мотокультиватора при транспортировке.

Отсоедините рукоятку управления.

### Хранение мотокультиватора

Для подготовки культиватора к хранению (на 3 месяца и более), следуйте нижеприведенным инструкциям.

1. Для защиты колес и осей от ржавчины.

- Ослабьте стопорный болт колеса. Поднимите колесо к корпусу культиватора;
- Нанесите небольшое количество смазки на ось;
- Верните колесо в прежнее положение и плотно закрутите стопорный болт;
- Отвинтите болт на 1/16 оборота и закрутите на него контргайку;

2. Слейте масло из картера двигателя.

3. Ослабьте сливную пробку и слейте топливо из карбюратора.

3. Полностью слейте горячее из топливного бака, следуя инструкциям руководства по эксплуатации двигателя. Бензин, оставшийся в баке, теряет свои свойства, что приводит к проблемам при последующем запуске.

4. Очистите поверхность культиватора и двигатель.

5. Выкрутите свечу зажигания, залейте 30 мл масла марки SAE30 в отверстие для свечи.

6. Закройте отверстие для свечи и медленно потяните за пусковой шнур, чтобы равномерно распределить масло в верхней части цилиндра.

7. Закрутите свечу зажигания.

8. Проверьте, все ли болты и гайки на корпусе культиватора как следует затянуты.

В случае необходимости, подтяните их!

9. Несколько раз медленно проверните коленчатый вал двигателя, используя стартер.

10. Культиватор следует хранить в местах, где нет человеческой активности.

11. Храните культиватор в хорошо проветриваемом помещении с низким уровнем влажности.

### ПРИ ХРАНЕНИИ ТОПЛИВА ИЛИ С ТОПЛИВОМ В БАКЕ

Во избежание воспламенения паров топлива храните его вдали от котлов, печей, водонагревателей, сушилок для белья и прочих приборов, в которых используется горелка или иной источник воспламенения.

Храните вдали от горючих материалов.

## 11. ГАРАНТИЯ

Гарантийный срок эксплуатации мотокультиватора со дня продажи через торговую сеть – 12 (двенадцать) месяцев, при соблюдении потребителем правил эксплуатации и условий по техническому обслуживанию, указанных в настоящей инструкции.

Если в течение гарантийного периода в изделии появился дефект по причине некачественного изготовления или применения некачественных конструкционных материалов, гарантируется выполнение бесплатного гарантийного ремонта дефектного изделия.

Обмен неисправных аппаратов, вышедших из строя в период гарантийного срока, осуществляется в соответствии с действующими правилами обмена промышленных товаров, купленных в розничной сети.

В ремонт не принимаются и не обмениваются отдельные детали и/или сборочные единицы аппарата, а также аппараты, не очищенные от загрязнений.

Случаи, при которых изделие не подлежит бесплатному гарантийному ремонту указаны в гарантийном талоне.