

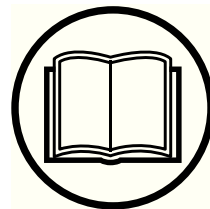

**GB** Operator's manual 2-21  
**SE** Bruksanvisning 22-41  
**DK** Brugsanvisning 42-61  
**NO** Bruksanvisning 62-81  
**FI** Käyttöohje 82-101  
**DE** Bedienungsanleitung 102-122  
**FR** Manuel d'utilisation 123-143  
**NL** Gebruiksaanwijzing 144-164  
**IT** Istruzioni per l'uso 165-184  
**ES** Manual de instrucciones 185-204  
**PT** Instruções para o uso 205-224  
**GR** Οδηγίες χρήσεως 225-245  
**HU** Használati utasítás 246-265  
**PL** Instrukcja obsługi 266-285

**CZ** Návod k použití 286-305  
**SK** Návod na obsluhu 306-326  
**EE** Käsitsemisõpetus 327-346  
**LT** Naudojimosi instrukcijos 347-366  
**LV** Lietošanas pamācība 367-386  
**HR** Priručnik 387-406  
**RU** Руководство по эксплуатации 407-428  
**BG** Ръководство за експлоатация 429-450  
**RO** Instrucțiuni de utilizare 451-470  
**TR** Kullanım kılavuzu 471-490



**226HD60S**  
**226HD75S**

**EAC**

## ПОЯСНЕНИЕ СИМВОЛОВ

### Условные обозначения

**ПРЕДУПРЕЖДЕНИЕ!** При небрежном или неправильном применении, ножницы для живой изгороди могут стать источником повышенной опасности и привести к серьезной травме или даже к травме со смертельным исходом. Исключительно важно, чтобы вы прочитали и поняли содержание настоящей инструкции.

Прежде чем приступить к работе с машиной внимательно прочитайте инструкцию и убедитесь, что Вам все понятно.

Всегда используйте:

- Специальные шумозащитные наушники
- Проверенные защитные очки

Эта продукция отвечает требованиям соответствующих нормативов ЕС.

Пользуйтесь специальными защитными перчатками.

Пользуйтесь несколькими и устойчивыми сапогами или обувью.

Эмиссия шума в окружающую среду согласно Директиве Европейского Сообщества. Эмиссия машины приведена в главе 'Технические характеристики' и на табличке.

Заливание топлива.

Топливный насос

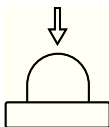
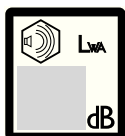

Установите заслонку топлива в положение сытнения.

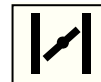

Установите заслонку в рабочее положение.

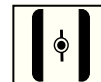

Рычаг блокировки, регулировка ручки



Другие символы/наклейки на машине относятся к специальным требованиям сертификации на определенных рынках.

Двигатель выключается переводом выключателя в положение останки.

Предотвратите непреднамеренный запуск, отсоединив кабель от свечи зажигания.

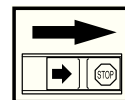

Пользуйтесь специальными защитными перчатками.

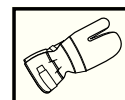

Требует регулярной чистки.

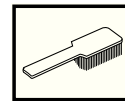

Место визуальной проверки.

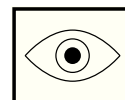

Должны использоваться защитные очки или маска.



## СОДЕРЖАНИЕ

### Содержание

ПОЯСНЕНИЕ СИМВОЛОВ	
Условные обозначения	407
СОДЕРЖАНИЕ	
Содержание	408
Перед запуском проследите за следующим:	408
ВВЕДЕНИЕ	
Уважаемый покупатель!	409
ЧТО ЕСТЬ ЧТО?	
Что есть что?	410
ОБЩИЕ ПРЕДПИСАНИЯ ПО БЕЗОПАСНОСТИ	
Важная информация	411
Средства защиты оператора	411
Устройства безопасности машины	412
ПРАВИЛА ОБРАЩЕНИЯ С ТОПЛИВОМ	
Правила безопасности при заправке	416
Топливо	416
Заправка	417
ЗАПУСК И ОСТАНОВ	
Проверка перед пуском	418
Запуск и остановка	418
МЕТОД РАБОТЫ	
Общие рабочие инструкции	420
ТЕХНИЧЕСКОЕ ОБСЛУЖИВАНИЕ	
Карбюратор	423
Глушитель	423
Система охлаждения	424
Свеча зажигания	424
Воздушный фильтр	424
Топливный фильтр	425
Передача	425
Чистка и смазка	425
График технического обслуживания	426
ТЕХНИЧЕСКИЕ ХАРАКТЕРИСТИКИ	
Технические характеристики	427
Гарантия ЕС о соответствии	428

### Перед запуском проследите за следующим:

Внимательно прочтите инструкцию по эксплуатации.



#### ПРЕДУПРЕЖДЕНИЕ!

Продолжительное воздействие шума дает неизлечимое ухудшение слуха. Всегда пользуйтесь, поэтому, специальными наушниками.



#### ПРЕДУПРЕЖДЕНИЕ! Ни при каких обстоятельствах не допускается внесение изменений в

первоначальную конструкцию машины без разрешения изготовителя. Пользуйтесь только оригинальными запчастями. Внесение неразрешенных изменений и/или использование неразрешенных приспособлений может привести к серьезной травме или даже к смертельному исходу для оператора или других лиц.



**ПРЕДУПРЕЖДЕНИЕ! При небрежном или неправильном применении, ножницы для живой изгороди могут стать источником повышенной опасности и привести к серьезной травме или даже к травме со смертельным исходом. Исключительно важно, чтобы вы прочитали и поняли содержание настоящей инструкции.**

---

## ВВЕДЕНИЕ

---

### Уважаемый покупатель!

Мы поздравляем Вас с выбором инструмента Husqvarna! Фирма Husqvarna берет свое начало в 1689 году, когда король Карл XI постановил создать фабрику по изготовлению мушкетов на берегу речки Huskvarna. Место около речки Huskvarna было разумным выбором, так как энергия течения воды использовалась в производстве. В течение более 300 лет существования фабрики Husqvarna на ней производилось множество различных изделий, начиная от каминов и до современных кухонных машин, швейных машинок, велосипедов, мотоциклов и т.д. В 1956 году была выпущена первая бензомоторная газонокосилка, после чего в 1959 году была выпущена первая моторная пила. В этой области производства деятельность Husqvarna осуществляется и сегодня.

Сегодня Husqvarna является одним из ведущих в мире производителей изделий для лесных и садовых работ самого высокого качества и мощности. Цель бизнеса заключается в том, чтобы разрабатывать, производить и распространять на рынке изделия с моторным приводом для работы в лесу и в саду, а также в строительстве и в промышленном комплексе. Фирма Husqvarna также стремится быть впереди в эргономике, удобстве пользования, безопасности и экологии, и по этой причине было разработано много различных функций, которые улучшают продукцию в этих областях.

Мы убеждены в том, что Вы по достоинству оцените качество нашего изделия и мощность и останетесь довольным им на протяжении длительного времени. Приобретение какого-либо из наших изделий, дает Вам доступ к профессиональной помощи по его ремонту и обслуживанию, если в этом все-таки возникнет необходимость. Если машина была приобретена не в одном из наших специализированных магазинов, узнайте в ближайшей сервисной мастерской.

Надеемся, что Вы останетесь довольны Вашей машиной, и что она будет Вашим спутником на долгое время. Помните о том, что настоящее руководство является ценным документом. Выполняя требования инструкции (пользование, сервис, обслуживание и т.д.), Вы значительно продлите срок службы машины и поднимите ее вторичную стоимость. Когда Вы будете продавать Вашу машину, не забудьте передать инструкцию новому владельцу.

Спасибо за то, что Вы пользуетесь инструментом Husqvarna!

Husqvarna AB постоянно работает над разработкой своих изделий и поэтому оставляет за собой право на внесение изменений в форму и внешний вид без предварительных предупреждений.

## ЧТО ЕСТЬ ЧТО?

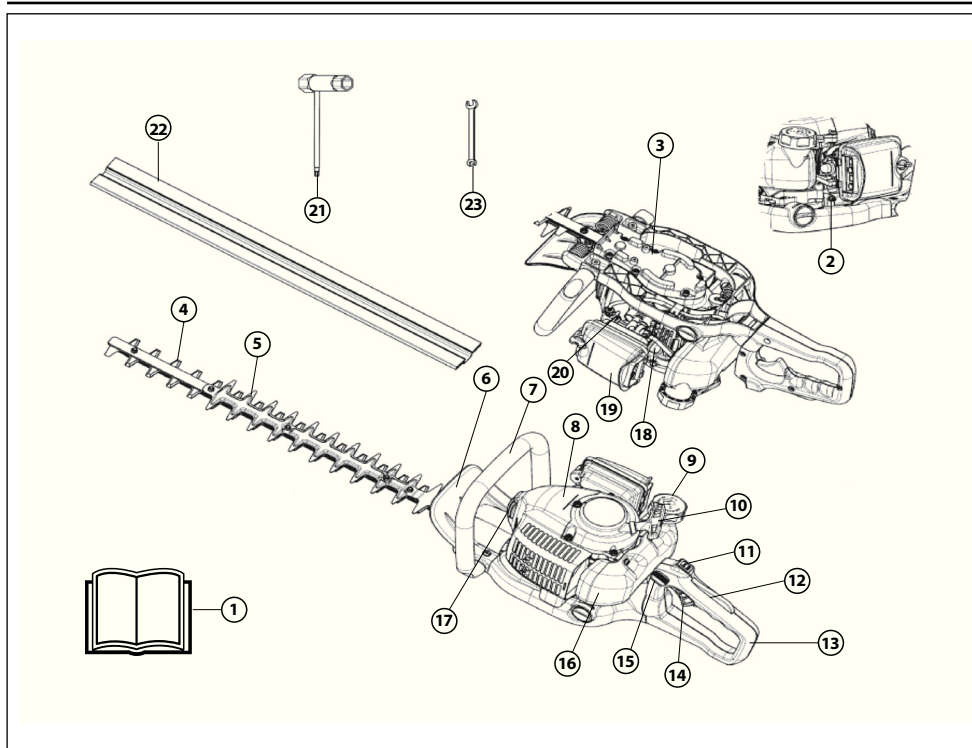

Что есть что?

- |  |                                |
|--|--------------------------------|
| 1 Руководство по эксплуатации                      | 12 Рычаг блокировки курка газа |
| 2 Колпачок отверстия для смазки, зубчатая передача | 13 Задняя ручка                |
| 3 Передача   | 14 Курок газа                  |
| 4 Ножи   | 15 Ограничитель ручки          |
| 5 Щит ножа   | 16 Топливный бак               |
| 6 Щиток для руки                                   | 17 Колпачок и свеча зажигания  |
| 7 Передняя ручка                                   | 18 Топливный насос             |
| 8 Крышка цилиндра                                  | 19 Крышка воздушного фильтра   |
| 9 Крышка бака                                      | 20 Рычаг подсоса               |
| 10 Ручка стартера                                  | 21 Универсальный ключ          |
| 11 Выключатель                                     | 22 Защитный кожух              |
|  | 23 Ключ                        |

## ОБЩИЕ ПРЕДПИСАНИЯ ПО БЕЗОПАСНОСТИ

### Важная информация

#### ВАЖНО!

Машина предназначена только для стрижки и обрезания веток.

Никогда не работайте машиной, которая была модифицирована по сравнению с первоначальным вариантом.

Никогда не работайте с машиной если вы устали, выпили алкоголь, или принимаете лекарства, воздействующие на зрение, реакцию или координацию.

Пользуйтесь средствами индивидуальной защиты. См. раздел 'Средства защиты пользователя'.

Никогда не пользуйтесь машиной в экстремальных климатических условиях, как напр. трескучий мороз или большая жара, и/или в влажном климате.

Никогда не эксплуатируйте дефектную машину. Проводите регулярные проверки средств защиты, уход и обслуживание в соответствии с данным руководством. Некоторые операции по уходу и обслуживанию должны выполняться только квалифицированными специалистами. См. указания в разделе 'Техническое обслуживание'.

Все колпаки и защиты должны быть установлены до начала работы. Во избежание электрического шока, проверьте, чтобы, капсюль-детонатор зажигания и кабель зажигания не были повреждены.



**ПРЕДУПРЕЖДЕНИЕ!** Машина во время работы создает электромагнитное поле. В определенных обстоятельствах это поле может создавать помехи для пассивных и активных медицинских имплантатов. Чтобы избежать риска серьезной травмы или смерти, лицам с медицинскими имплантатами рекомендуется проконсультироваться с врачом и изготовителем имплантата, прежде чем приступить к эксплуатации этой машины.



**ПРЕДУПРЕЖДЕНИЕ!** Работа двигателя в закрытом или в плохо проветриваемом помещении может привести к смертельному исходу в результате удушья или заражения угарным газом.



**ПРЕДУПРЕЖДЕНИЕ!** Никогда не позволяйте детям пользоваться или находиться рядом с машиной. Так как машина оснащена контактом остановки с пружинным возвратом и может быть запущена с низкой скоростью и усилием на стартовой ручке, то даже малые дети в определенных обстоятельствах могут создать усилие, необходимое для запуска машины. Это создает риск серьезных травм людей. Снимайте поэтому всегда колпачок со свечи, когда Вы оставляете машину без присмотра.



**ПРЕДУПРЕЖДЕНИЕ!** Неправильные ножи могут привести к несчастному случаю.

### Средства защиты оператора

#### ВАЖНО!

При небрежном или неправильном применении, ножницы для живой изгороди могут стать источником повышенной опасности и привести к серьезной травме или даже к травме со смертельным исходом. Исключительно важно, чтобы вы прочитали и поняли содержание настоящей инструкции.

Во время работы с машиной вы должны использовать специальные одобренные средства защиты. Средства личной защиты не могут полностью исключить риск получения травмы, но при несчастном случае они снижают тяжесть травмы. Обращайтесь за помощью к дилеру при подборе средств защиты.



**ПРЕДУПРЕЖДЕНИЕ!** Всегда следите за предупреждающими сигналами или криком, когда пользуетесь защитными наушниками. Снимайте наушники сразу же после того, как будет остановлен двигатель.

### ЗАЩИТНЫЕ НАУШНИКИ

Следует пользоваться защитными наушниками с достаточным заглушающим эффектом.



## ОБЩИЕ ПРЕДПИСАНИЯ ПО БЕЗОПАСНОСТИ

### ЗАЩИТА ГЛАЗ

Следует всегда пользоваться одобренными защитными очками. При использовании визиром следует пользоваться также одобренными защитными очками. Под одобренными защитными очками подразумеваются очки, отвечающие нормативам ANSI 387.1 для США или EN 166 для стран ЕН.

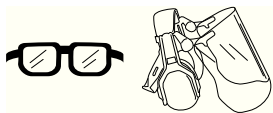

### РУКАВИЦУ

В случае необходимости, например, для сборки режущего оборудования, следует надеть рукавицы.



### САПОГИ

Пользуйтесь несколькими и устойчивыми сапогами или обувью.



### РАБОЧАЯ ОДЕЖДА

Пользуйтесь одеждой из плотной ткани и избегайте свободной одежды, которая может зацепиться за кусты или ветви. Всегда надевайте прочные брюки. Не носите украшения, шорты или сандалии, не ходите босиком. Длинные волосы не должны свисать ниже плеч.

### АПТЕЧКА ПЕРВОЙ ПОМОЩИ

Всегда имейте при себе аптечку для оказания первой медицинской помощи.



### Устройства безопасности машины

В данном разделе рассматриваются различные защитные приспособления машины, их работа, и приведены основные принципы и правила, которые необходимо соблюдать для обеспечения безопасной работы. Для того

чтобы найти, где расположены элементы и механизмы машины, см. раздел «Что есть что?».

Срок службы машины может быть укорочен и риск аварии увеличен, если обслуживание машины не выполняется правильным образом и если сервис и/или ремонт не были выполнены профессионально. Если вам требуется дополнительная информация, обратитесь в ближайшую мастерскую по обслуживанию.

#### ВАЖНО!

Для обслуживания и ремонта машины требуется специальная подготовка. Особенно важно это для работы с защитными приспособлениями. Если у машины обнаружатся любые из описанных ниже неисправностей, немедленно свяжитесь с вашим специалистом по обслуживанию. При покупке любого из наших изделий мы гарантируем обеспечение профессионального ремонта и обслуживания. Если поставщик, продающий вам машину, не является дилером по обслуживанию, спросите у него адрес ближайшей специализированной мастерской.



**ПРЕДУПРЕЖДЕНИЕ!** Никогда не работайте с машиной с неисправными элементами защитного оборудования. Производите проверку и выполняйте все меры по обслуживанию, описанные в данном разделе. Если в результате этих проверок будут обнаружены неисправности, немедленно вызовите специалиста для ремонта.

### Рычаг блокировки курка газа

Блокирующий рычаг газа служит для предотвращения случайного включения газа. При нажатии на предохранительный рычаг (А) (т.е. когда вы сжимаете ручку) он отпускает рычаг газа (В). Когда вы освобождаете ручку, предохранительный рычаг и рычаг газа перемещаются в их первоначальное положение. Это перемещение осуществляется двумя независимыми возвратными пружинами. Такое устройство обеспечивает автоматическую



## ОБЩИЕ ПРЕДПИСАНИЯ ПО БЕЗОПАСОСТИ

блокировку газового дросселя на холостом ходу.

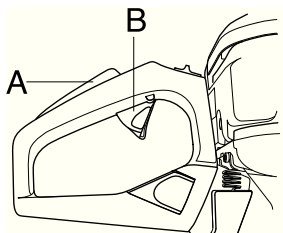

Проверьте, чтобы ручка газа в момент возвращения блокировочного рычага в исходное положение была заблокирована на холостом ходу.

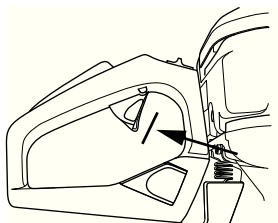

Нажмите блокировочный рычаг газа и удостоверьтесь, что он возвращается в первоначальное положение при его отпускании.

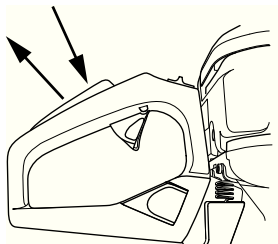

Проверьте, чтобы ручка газа и блокировочный рычаг перемещались свободно и чтобы возвратные пружины работали соответствующим образом.

См. указания в разделе Пуск. Запустите ножницы для живой изгороди и откройте полностью газ. Отпустите ручку газа и проверьте, чтобы ножи останавливались и оставались неподвижными. Если ножи вращаются на холостом ходу, отрегулируйте

холостой ход карбюратора. См. раздел Техническое обслуживание.



### Выключатель

Данный выключатель используется для полной остановки двигателя.

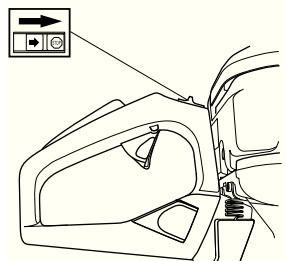

Запустите двигатель и проверьте, чтобы он остановился при переводе выключателя в положение стоп.

### Щиток для руки

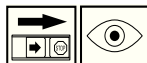

Щиток для руки предназначен для того, чтобы рука при работе не попала на ножи, например, если оператор отпустит переднюю ручку.

Проверьте, чтобы щиток для рук был хорошо закреплен.

Проверьте, чтобы щиток для рук не был поврежден.

### Система гашения вибрации



Ваша машина оснащена системой гашения вибрации на рукоятках, сконструированной для максимального удобного пользования без вибрирования машины.



## ОБЩИЕ ПРЕДПИСАНИЯ ПО БЕЗОПАСНОСТИ

Система виброгашения машины снижает уровень вибрации передаваемый от двигателя или режущего оборудования на рукоятки.

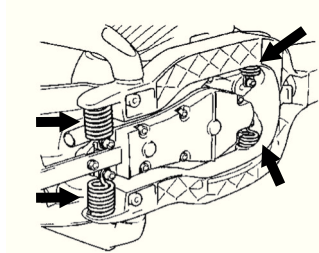

Корпус двигателя и режущий блок подвешены к ручкам на четырех пружинах.

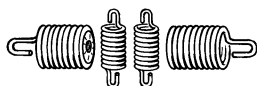

Регулярно проверяйте, чтобы на виброгасящих элементах не было трещин или деформаций. Проверьте, чтобы амортизатор был в целости и хорошо закреплен.



**ПРЕДУПРЕЖДЕНИЕ!** Длительное воздействие вибрации может привести к травме кровообращения или расстройствам нервной системы у людей с нарушенным кровообращением. В случае появления симптомов перегрузки от вибрации следует обратиться к врачу. Такими симптомами могут быть онемение, потеря чувствительности, "щекотки", "колотье", боли, потер силы или слабость, изменение цвета и состояния кожи. Обычно подобные симптомы проявляются на пальцах, руках или запястьях. При низкой температуре риск увеличивается.

### Глушитель



Глушитель предназначен для снижения уровня шума и отвода в сторону от работающего человека выхлопных газов. Глушитель, оборудованный катализатором, предназначен также для уменьшения содержания в выхлопах вредных веществ.

В странах с жарким и сухим климатом вероятность возникновения пожаров очевидна. Поэтому мы оборудуем некоторые глушители т.н. искроулавливающей сеткой. Проверьте,

оборудован ли глушитель вашей машины такой сеткой.

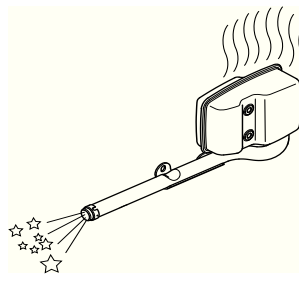

Если глушитель на вашей машине дополнительно оборудован искрогасящим фильтром, его следует регулярно прочищать. Забившийся фильтр может вызвать перегрев двигателя и привести к серьезным повреждениям двигателя.

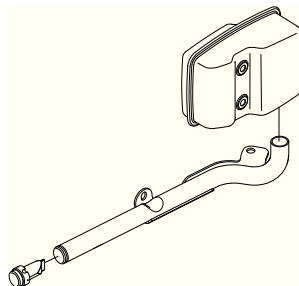

При наличии глушителя такого типа очень важно строго соблюдать инструкции по проверке, уходу и обслуживанию.

Никогда не используйте машину с дефектным глушителем.

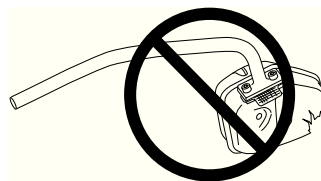

Периодически проверяйте, чтобы глушитель был надежно закреплен на корпусе машины.



## ОБЩИЕ ПРЕДПИСАНИЯ ПО БЕЗОПАСНОСТИ



**ПРЕДУПРЕЖДЕНИЕ!** Глушитель с катализатором и выхлопная труба сильно нагреваются в процессе работы и после работы некоторое время остается горячим. Это действительно также при работе на холостых оборотах. Прикосновение может вызвать ожог кожи. Следите за риском пожара!



**ПРЕДУПРЕЖДЕНИЕ!** В глушителе есть химикаты, которые могут вызывать раковые заболевания. Избегайте контакта с этими элементами в случае повреждения глушителя.



**ПРЕДУПРЕЖДЕНИЕ!** Помните о следующем:

Выхлопные газы двигателя горячи и могут содержать искры, который могут стать причиной пожара. Поэтому машину никогда не следует запускать внутри помещения или рядом с легковоспламеняемым материалом.

### Щит ножа



Защита ножей (A) предназначена для защиты контакта какой-либо части тела с ножами (B).

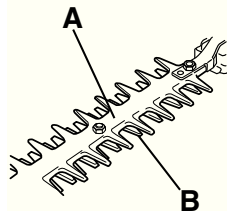

Проверьте щиток ножа, чтобы он не был поврежден и деформирован. Замените щиток ножа, если он согнут или поврежден.

### Передача

После работы с ножницами для живой изгороди, передача будет горячей. Не притрагивайтесь к передаче, чтобы не обжечься.

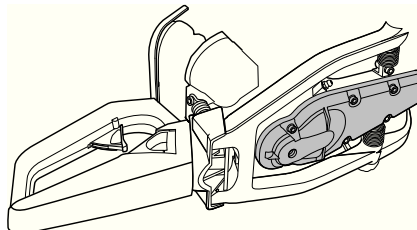

## ПРАВИЛА ОБРАЩЕНИЯ С ТОПЛИВОМ

### Правила безопасности при заправке

Никогда не включайте машину:

- 1 Если вы пролили топливо на него. Протрите брызги и оставте остатки бензина выпариться.
- 2 Если вы пролили топливо на себя или свою одежду, смените одежду. Помойте те части тела, которые были в контакте с топливом. Пользуйтесь мылом и водой.
- 3 Если на машине происходит утечка топлива. Регулярно проверяйте крышку топливного бака и шланги на предмет протекания.

### Транспортировка и хранение

- Следует хранить и транспортировать машину и топливо таким образом, чтобы не было риска контакта подтеков или паров с искрами или открытым огнем, например, у электромашин, электродвигателей, электрических и силовых переключателей/нагревателей и котлов.
- Топливо всегда следует хранить и транспортировать в специальных емкостях, предназначенных для этой цели.
- Перед тем, как направить устройство на длительное хранение, следует опорожнить топливный бак. Выясните на местной бензозаправочной станции, куда вы можете слить отработавшее топливо. Слейте топливо в соответствующую емкость, находящуюся на открытом воздухе, где отсутствуют источники открытого пламени.
- Следите за тем, чтобы машины была хорошо очищенной, и чтобы перед ее продолжительным хранением было выполнено полное обслуживание.
- При транспортировке или хранении машины на нем всегда должно быть установлена транспортная защита режущего оборудования.
- Закрепляйте машину во время транспортировки.
- Чтобы не произошло непроизвольного запуска двигателя, колпачок свечи следует снимать при длительном хранении, если машина будет оставлена без присмотра и при любом обслуживании.



**ПРЕДУПРЕЖДЕНИЕ!** Соблюдайте осторожность при обращении с топливом. Помните об опасности пожара, взрывов и вдыхания паров.

### Топливо

**ВНИМАНИЕ!** Машина оснащена двухтактным двигателем и должна всегда работать на смеси бензина и масла для двухтактных двигателей.

416 – Russian

Для получения правильного состава топливной смеси следует аккуратно отмерять количество входящего в состав масла. При приготовлении небольшого количества топливной смеси даже малая неточность может сильно повлиять на качество топливной смеси.



**ПРЕДУПРЕЖДЕНИЕ!** Топливо и испарения топлива крайне пожароопасны и могут привести к серьезным травмам при вдыхании и контакте с кожей. Поэтому будьте осторожны при обращении с топливом и обеспечьте хорошую вентиляцию при обращении с топливом.

### Бензин



**ВНИМАНИЕ!** Пользуйтесь всегда смесью масла и очищенного бензина с минимальным октановым числом 90 (RON), для двигателя с катализатором (см. главу Технические данные) применяется только неэтилированный бензин с примесью масла. Неэтилированный бензин портит катализатор.

По возможности пользуйтесь экологическим, т.н. щелочным бензином.



- Рекомендуемое минимальное октановое число 90 (RON). Если двигатель будет работать при более низком октановом числе чем 90, двигатель может производить стук. Это приводит к увеличению температуры двигателя, что в свою очередь может привести к его серьезным неисправностям.
- При длительной работе на высоких оборотах рекомендуется использовать бензин с более высоким октановым числом.

### Масло для двухтактных двигателей

- для достижения лучшего результата и мощности, пользуйтесь маслом HUSQVARNA для двухтактных двигателей, которое специально создано для наших двухтактных двигателей с воздушным охлаждением.
- Никогда не пользуйтесь маслом, предназначенным для наших двухтактных лодочных двигателей с водяным охлаждением, т.н. "outboardoil" (наименование TCW).
- Никогда не применяйте масло для четырехтактных двигателей.
- Низкое качество масла или чрезмерно богатая смесь масла/топлива может создать

## ПРАВИЛА ОБРАЩЕНИЯ С ТОПЛИВОМ

риск поломки функции катализатора и снижения срока его службы.

- Пропорции смешивания  
1:50 (2%) с маслом для двухтактных двигателей HUSQVARNA.  
1:33 (3%) с другими маслами для двухтактных двигателей с воздушным охлаждением, класса JASO FB/ISO EGB.

Бензин, литр	Масло для двухтактных двигателей, литр	
	2% (1:50)	3% (1:33)
5	0,10	0,15
10	0,20	0,30
15	0,30	0,45
20	0,40	0,60

### Смешивание

- Всегда смешивайте бензин с маслом в чистой емкости, предназначенной для хранения топлива.
- Сначала всегда наливайте половину необходимого количества бензина. Затем добавьте полное требуемое количество масла. Смешайте (взболтайте) полученную смесь, после чего добавьте оставшуюся часть бензина.
- Тщательно смешайте (взболтайте) топливную смесь перед заливанием в топливный бак машины.

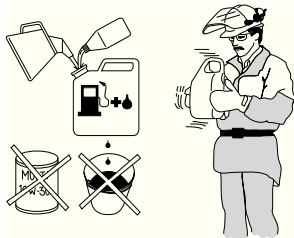

- Не готовьте запас топлива более чем на месячный срок.
- Если машина не используется в течение длительного времени, топливо нужно слить, а топливный бак вымыть.



**ПРЕДУПРЕЖДЕНИЕ!** Глушитель с катализатором сильно нагревается в процессе работы и после работы некоторое время остается горячим. Это происходит и в режиме холостого хода. Помните о риске пожара, в особенности при работе рядом с огнеопасными веществами и/или парами.

### Заправка



**ПРЕДУПРЕЖДЕНИЕ!** Для уменьшения риска возникновения пожара нужно учесть следующие меры предосторожности:

Заправку машины топливом следует производить в хорошо вентилируемых помещениях. Запрещается заправлять машину в закрытом помещении.

Не курите и не оставляйте теплых предметов вблизи топлива.

Перед дозаправкой всегда останавливайте двигатель.

Перед заправкой следует обязательно выключить двигатель и дать ему охладиться в течение нескольких минут.

При заправке крышку топливного бака следует открывать медленно, чтобы постепенно стравить избыточное давление.

После заправки плотно затяните крышку топливного бака.

Перед запуском всегда относите машину в сторону от места заправки.

- Пользуйтесь топливным баком с защитой от переполнения.
- Очистить крышку топливного бака. Наличие загрязнений в топливном баке ведет к перебоям в работе двигателя.
- Удостоверьтесь, что топливо хорошо смешано, встряхивая емкость перед заправкой топливного бака.

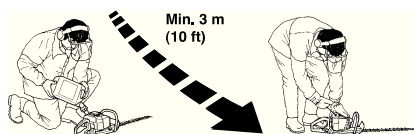

## ЗАПУСК И ОСТАНОВ

### Проверка перед пуском

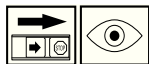

- Осмотрите участок работы. Уберите предметы, которые могут быть отброшены.
- Проверьте режущее оборудование. Не пользуйтесь тупыми ножами, ножами с трещиной или поврежденными ножами.

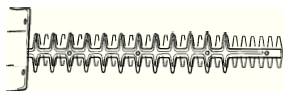

- Проверьте, чтобы машина была в исправном состоянии. Проверьте, чтобы все гайки и болты были затянуты.
- Проверьте, чтобы передача была достаточно смазана. См. указания в разделе Передача.
- Проверьте, чтобы режущее оборудование всегда останавливалось на холостых оборотах.
- Пользуйтесь машиной только по назначению.
- Рукоятка и функции безопасности всегда должны быть в порядке. Никогда не пользуйтесь машиной, у которой не достает какой-либо части, или же модификация которой, была изменена.
- Все колпаки перед запуском машины должны быть правильно смонтированы и без повреждений.

### Запуск и остановка



**ПРЕДУПРЕЖДЕНИЕ!** Перед запуском машины передача и колпак сцепления должны стоять на месте, в ином случае высвободившееся сцепление может стать причиной травмы.

Перед пуском всегда следите за тем, чтобы машина была перенесена примерно на 3 м от места заправки. Поставьте машину на твердое основание. Помните, что ножи могут прийти в движение, когда двигатель начинает работать. Убедитесь в том, что ножи не могут наткнуться на какой-либо предмет. Проверьте, чтобы в зоне работы не находились посторонние и чтобы не произошло несчастного случая. Зона риска 15 метров.

### Холодный двигатель

**Зажигание:** Перевести выключатель зажигания в положение включения. (Положение работы)

**Топливный насос:** Сожмите несколько раз резиновую грушу топливного насоса пока в нее не начнет поступать топливо. Грушу нет необходимости заполнять полностью.

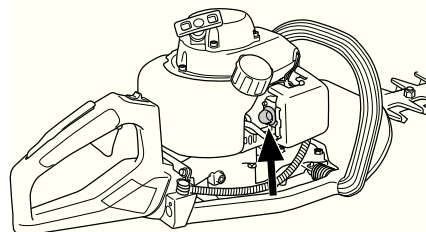

**Заслонка топлива:** Установите заслонку топлива в положение сытнения.

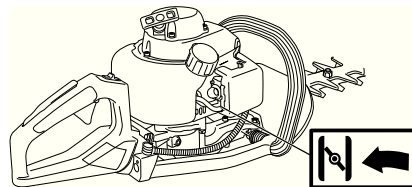

### Теплый двигатель

**Зажигание:** Перевести выключатель зажигания в положение включения. (Положение работы)

## ЗАПУСК И ОСТАНОВ

**Топливный насос:** Сожмите несколько раз резиновую грушу топливного насоса пока в нее не начнет поступать топливо. Грушу нет необходимости заполнять полностью.

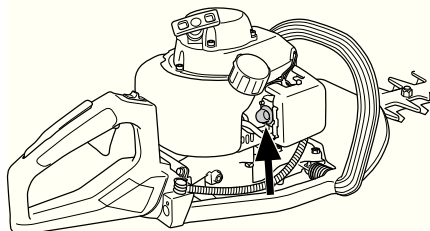

### Запуск

Прижмите корпус машины к земле левой рукой (**ВНИМАНИЕ!** Не ногой!). Ухватите ручку стартового шнура правой рукой и медленно потяните его, пока не почувствуете сопротивление (захваты вступают в действие), затем потяните шнур резким движением. Никогда не накручивайте стартовый шнур вокруг руки.

Как только произойдет зажигание, толкните ручку подсоса обратно и произведите новую попытку запуска и так, пока двигатель не заведется.

**ВНИМАНИЕ!** Не вынимайте полностью шнур и не выпускайте ручки стартера при полностью вытянутом шнуре, это может привести к повреждению машины.



### Останов

Двигатель выключается переводом выключателя в положение остановки.

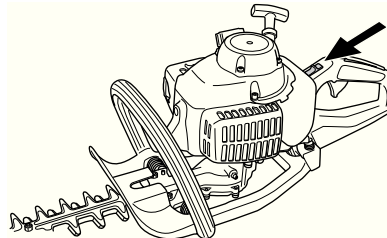

В случае если двигатель не останавливается после перевода выключателя в положение остановки, установите заслонку в закрытое положение (заслонка закрыта). Обращайтесь в ваш сервисный центр.

### Обкатка

В течение первых 20 часов эксплуатации запрещается использовать машину на максимальной мощности в течение продолжительных промежутков времени.

## МЕТОД РАБОТЫ

### Общие рабочие инструкции

#### ВАЖНО!

В настоящем разделе описаны основные правила безопасности для работы с ножницами для живой изгороди.

Если вы окажетесь в ситуации, в которой вы почувствуете неуверенность, остановитесь и запросите совет специалиста. Свяжитесь с вашим дилером или мастерской по обслуживанию.

Не пытайтесь решить какую-либо задачу, если вы считаете, что она находится за пределами ваших возможностей.



**ПРЕДУПРЕЖДЕНИЕ!** Машина может стать причиной серьезной травмы. Внимательно прочитайте указания по технике безопасности. Научитесь пользоваться машиной.



**ПРЕДУПРЕЖДЕНИЕ!** Режущий инструмент. Не притрагивайтесь к инструменту, не выключив предварительно двигатель.

### Личная защита

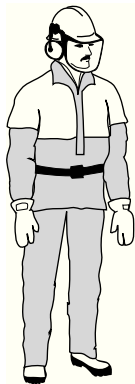

- Пользуйтесь средствами индивидуальной защиты. См. раздел 'Средства защиты пользователя'.
- Всегда пользуйтесь рабочей одеждой и крепкими длинными брюками.
- Запрещается носить свободную одежду или украшения.
- Длинные волосы не должны свисать ниже плеч.

### Инструкции по технике безопасности окружающей среды

- Никогда не разрешайте детям пользоваться машиной.
- Следите за тем, чтобы во время работы на расстоянии 15 м рядом никого не было.
- Не допускайте к пользованию машиной посторонних лиц, не убедившись в начале в том, что они поняли содержание инструкции.
- Никогда не работайте с лестницы, табурета или другой неустойчивой опоры.



- Помните о том, что оператор несет ответственность за возможные несчастные случаи или аварии, которые стали причиной травм или порчи имущества других людей.

### Инструкции по технике безопасности в процессе работы



- Вы всегда должны находиться в надежном и устойчивом рабочем положении.
- Держите машину всегда двумя руками. Держите машину перед собой.

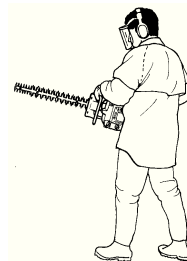



## МЕТОД РАБОТЫ

- Следите за тем, чтобы руки и ноги не попали на режущее оборудование при работающем двигателе.



- Когда двигатель будет выключен, не притрагивайтесь к режущему оборудованию до тех пор, пока оно полностью не остановится.
- Следите за обрезками веток, которые могут быть отброшены во время стрижки.
- Не режьте очень близко к земле. Камни или другие свободнолежащие предметы могут быть отброшены в сторону.
- Осмотрите объект стрижки на посторонние помехи, например: электропроводка, насекомые и звери и т.д., или предметы которые могут повредить стригущий узел, например металл.
- Если попадет посторонний предмет, или при сильной вибрации, немедленно остановите машину. Снимите свечной кабель со свечи. Проверьте нет ли на машине повреждений. При наличии повреждений, устраните их.
- Если в ножах что-либо застряло во время работы, двигатель должен быть выключен и остановлен полностью перед тем, как будет осуществлена чистка ножей. Снимите свечной кабель со свечи.

### Инструкции по технике безопасности после завершения работы

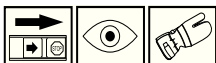

- Когда машина не используется, на режущем оборудовании всегда должно стоять транспортировочное защитное оборудование.
- Выключите инструмент. Не оставляйте машину с работающим двигателем без присмотра.
- В случае остановки триммера для живой изгороди для технического обслуживания, осмотра или хранения отключите источник питания, отсоедините провод свечи зажигания от свечи зажигания, а также убедитесь в полной остановке всех движущихся частей. Дайте машине остыть

перед выполнением любых работ в отсеке двигателя.

- При обслуживании режущего оборудования, одевайте крепкие рабочие перчатки. Режущее оборудование очень острое и всегда легко порезаться.

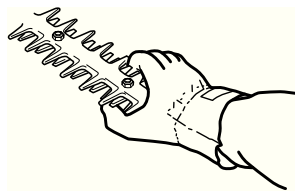

- Храните машину в недоступном для детей месте.
- Для ремонта используйте только детали завода изготовителя.

### Основные принципы работы

- При стрижке с боков работайте маятниковыми движениями снизу вверх.
- Регулируйте подачу топлива в зависимости от нагрузки.
- При стрижке живой изгороди, мотор должен быть повернуть от изгороди.
- Для достижения оптимального баланса, держите машину как можно ближе к телу.

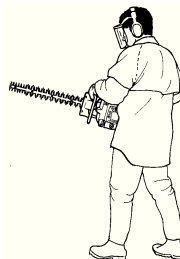

- Следите за тем, чтобы острие не прикасалось к земле.
- Не форсируйте скорость работы, продвигайтесь вперед с умеренной скоростью, чтобы все ветки были ровно подрезаны.

### Задняя ручка

Для снижения усилия при стрижке живой изгороди рукоятку можно повернуть на 90° влево или вправо.

## МЕТОД РАБОТЫ

- Освободите рукоятку, нажав на рычаг блокировки.

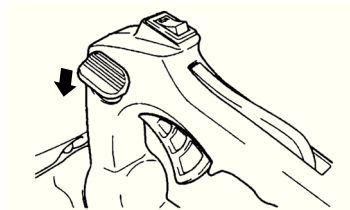

- Поворачивайте рукоятку, пока рычаг блокировки не зафиксируется с щелчком.

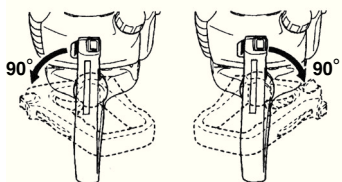

- Зафиксировав рукоятку в новом положении, можно снова включать дроссель.
- В каком бы положении ни находились ножницы во время работы, ручка всегда должна быть повернута вверх.

Рукоятку можно вращать даже на холостом ходу двигателя, т.к. машина для стрижки живой изгороди оборудована стопором ножа, который удерживает нож на месте.

## ТЕХНИЧЕСКОЕ ОБСЛУЖИВАНИЕ

### Карбюратор

Настоящий продукт Husqvarna изготовлен согласно спецификации, снижающей количество вредных выхлопных газов. Когда двигатель израсходовал 8-10 баков топлива, он считается обкатанным. Чтобы быть уверенным в том, что двигатель работает как полагается и что присутствие вредных выхлопных газов минимально, принесите машину вашему продавцу-распространителю или в специализированную мастерскую, для точной регулировки карбюратора (у него есть счетчик оборотов двигателя).



**ПРЕДУПРЕЖДЕНИЕ!** Перед запуском машины передача и колпак сцепления должны стоять на месте, в ином случае высвободившееся сцепление может стать причиной травмы.

### Работа



- Карбюратор управляет оборотами двигателя. Воздушно-топливную смесь, состав которой можно регулировать. Для обеспечения максимальной эффективности работы машины карбюратор должен быть правильно отрегулирован.
- Регулировка карбюратора означает настройку двигателя для работы в определенных условиях, как-то климат, высота над уровнем моря, бензин и применяемое в топливной смеси масло для двухтактных двигателей.

### Регулировка холостого хода

Винт T регулирует обороты холостого хода. Поворот винта T по часовой стрелке увеличивает обороты холостого хода, поворот против часовой стрелке уменьшает холостой ход.

Перед всей регулировкой, проверьте, чтобы воздушный фильтр был чистым, и чтобы на нем было крышки.

Отрегулируйте холостой ход винтом холостого хода T, если это необходимо. Вначале поворачивайте винт T по часовой стрелке до тех пор, пока ножи не начнут вращаться. Затем поворачивайте винт T против часовой стрелки, пока ножи не остановятся. Правильной считается регулировка холостого хода, при которой двигатель работает ровно в любом положении. До начала вращения ножей должен оставаться достаточный свободный ход. Рекомендуемое кол-во оборотов на холостом

ходу: См. Раздел Технические характеристики. Ножи не должны вращаться в положении подсоса при старте.

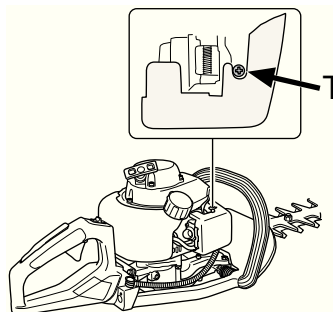

**ПРЕДУПРЕЖДЕНИЕ!** Если холостые обороты невозможно отрегулировать так, чтобы режущее оборудование стояло неподвижно, обращайтесь к продавцу/в мастерскую. Не пользуйтесь машиной, пока не будет выполнена точная регулировка или ремонт.

### Глушитель

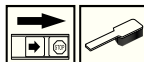

**ВНИМАНИЕ!** Некоторые глушители оснащены катализатором. См. главу Технические данные, чтобы узнать есть ли на вашей машине катализатор.

Глушитель служит для снижения уровня шума и отвода раскаленных выхлопных газов от рабочего. Выхлопные газы очень горячие и могут содержать искры, что может привести к пожару при прямом попадании на сухой и воспламеняющийся материал.

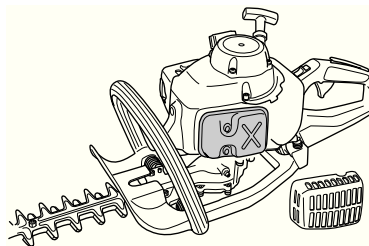

В некоторых глушителях предусмотрен специальный искрогаситель. Если ваша машина оборудована таким глушителем, сетку фильтра следует чистить раз в неделю. Наилучшие пользователи стальной щеткой.

## ТЕХНИЧЕСКОЕ ОБСЛУЖИВАНИЕ

Если на вашем инструменте стоит глушитель такого типа, то сетку следует очищать не реже одного раза в неделю. На глушителях с катализатором, такую очистку достаточно производить раз в месяц. При возникновении повреждений на сетке ее следует заменить. Если сетка часто бывает засорена, значит функция катализатора ухудшена. Обращайтесь к вашему продавцу за советом. Засорение сетки вызовет перегрев двигателя и повреждение цилиндра и поршня.

**ВНИМАНИЕ!** Не пользуйтесь машиной с поврежденным глушителем.



**ПРЕДУПРЕЖДЕНИЕ!** Глушитель катализатора сильно нагревается в процессе работы и после работы некоторое время остается горячим. Это происходит и в режиме холостого хода. Соприкосновение может вызвать ожог кожи. Помните об опасности пожара!

### Система охлаждения

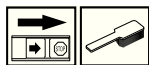

Для обеспечения как можно более низкой рабочей температуры машина оборудована системой охлаждения.

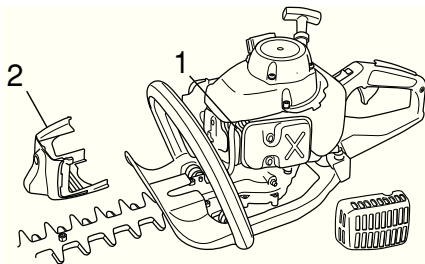

Состав системы охлаждения:

- 1 Лопasti вентилятора на маховике.
- 2 Ребра охлаждения на рубашке цилиндра.
- 3 Крышка цилиндра (обеспечивает подачу холодного воздуха к цилиндру).

Производите очистку системы охлаждения щеткой раз в неделю или чаще, если этого требуют условия работы. Загрязненная или засоренная система охлаждения может привести к перегреву машины и вызвать повреждение поршня и цилиндра.

### Свеча зажигания



На работу свечи зажигания влияют следующие факторы:

- Неправильная регулировка карбюратора.
- Неудовлетворительная рабочая смесь (слишком много масла или несоответствующее масло).
- Грязный воздушный фильтр.

Эти факторы влияют на образование нагара на электродах свечи и могут привести к сбоям в работе и трудностям при запуске.

Если двигатель теряет мощность, плохо запускается, плохо: Прежде всего держит обороты холостого хода: прежде всего проверьте свечу зажигания. Если свеча грязная, прочистите ее и проверьте зазор электродов, 0,9-1,0 мм. Свечу нужно менять через месяц работы или при необходимости чаще.

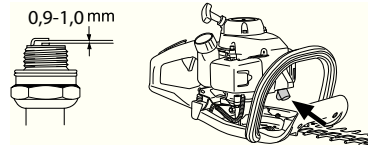

**ВНИМАНИЕ!** Всегда используйте только указанный тип свечи! Применение несоответствующей модели может привести к серьезным повреждениям поршня/цилиндра. Следите за тем, чтобы свеча была оснащена т.н. изоляцией радиопомех.

### Воздушный фильтр

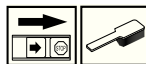

Воздушный фильтр следует регулярно чистить от пыли и грязи для того, чтобы избежать следующих повреждений:

- Сбой в работе карбюратора.
- Трудность запуска.
- Падение мощности двигателя.
- Напрасный износ частей двигателя
- Чрезмерный расход топлива

## ТЕХНИЧЕСКОЕ ОБСЛУЖИВАНИЕ

Воздушный фильтр следует очищать каждые 25 часов или чаще, если место работы слишком запылено.

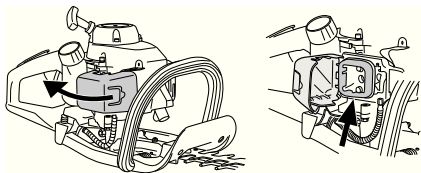

### Очистка воздушного фильтра

Достать воздушный фильтр, сняв крышку цилиндра. Промыть в чистой, теплой мыльной воде. Перед сборкой удостовериться, что фильтр сухой.

Воздушный фильтр после эксплуатации в течение некоторого времени невозможно полностью вычистить. Поэтому его нужно периодически менять на новый. Поврежденный воздушный фильтр необходимо заменить.

### Топливный фильтр



Когда в двигателе заканчивается топливо, проверьте крышку топливного бака и топливный фильтр на засорение.

### Передача



На коробке передач имеется ниппель для смазки. Пользуйтесь специальным впрыскивателем для заливания солидола. Доливать следует каждый раз примерно после 50-ти часов работы. Пользуйтесь солидолом Husqvarna.

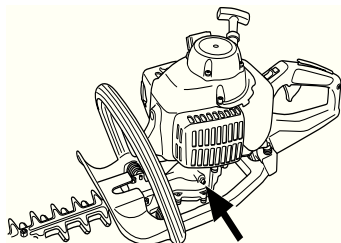

Закачивайте смазку, пока на ножи не будет поступать чистая смазка.

### Чистка и смазка



Очищайте ножи от смолы и остатков сока растений при помощи средства для чистки после каждого использования.

Смазка траверсов ножей производится специальной смазкой перед каждым использованием.

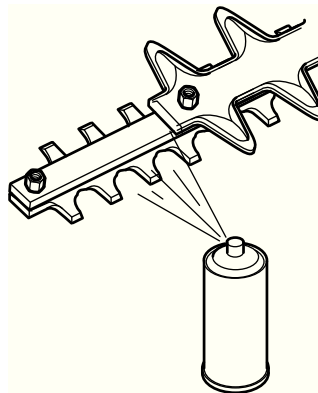

## ТЕХНИЧЕСКОЕ ОБСЛУЖИВАНИЕ

### График технического обслуживания

Ниже приведен перечень обслуживания, которое необходимо выполнять на машине. Большинство пунктов описаны в разделе Обслуживание. Пользователь может выполнять только такие работы по обслуживанию и сервису, которые описаны в данном руководстве. Обслуживание большого охвата должно выполняться авторизованной сервисной мастерской.

Техническое обслуживание	Ежедневное обслуживание	Еженедельное обслуживание	Ежемесячное обслуживание
Очистите инструмент снаружи.	X		
Проверьте, чтобы ограничитель газа и ручка газа отвечали требованиям безопасности.	X		
Проверьте работу контакта остановки.	X		
Проверьте, чтобы ножи не двигались на холостых оборотах или когда ручка подсоса находится в положении запуска.	X		
Проверьте, чтобы ножи не были повреждены, и чтобы на них не было трещин или других повреждений. Замените ножи в случае необходимости.	X		
Проверьте щиток ножа, чтобы он не был поврежден и деформирован. Замените щиток ножа, если он согнут или поврежден.	X		
Прочистите воздушный фильтр. В случае необходимости замените.	X		
Проверьте, чтобы щиток для руки не был поврежден. Замените поврежденный щиток.	X		
Проверьте затяжку гаек и болтов и подтяните в случае необходимости.	X		
Проверьте, чтобы не было утечки топлива с двигателя, бака или трубок подачи топлива.	X		
Проверьте стартер со его шнуром.		X	
Проверьте виброгасящие элементы на предмет ослабления или износа.		X	
Очистить наружную поверхность свечи зажигания. Снять и проверить зазор между электродами. Отрегулировать его до 0,9-1,0 мм или заменить свечу. Проверьте, чтобы на свече был т.н. изолятор радиопомех.		X	
Прочищайте систему охлаждения машины.		X	
Очистите или замените искроулавливающую сетку на глушителе (относится только к глушителям без катализатора).		X	
Промойте карбюратор и окружающее его пространство.		X	
Заполните коробку передач солидолом. Это следует делать после каждых 60 часов работы.		X	
Проверьте, чтобы болты, которыми крепятся ножи, были правильно затянуты.		X	
Промойте топливный бак.			X
Проверьте, чтобы топливный фильтр не был загрязнен или на топливном шланге не было трещин или других дефектов. При необходимости замените.			X
Осмотрите все провода и соединения.			X
Проверьте сцепление, пружины сцепления и барабан сцепления на износ. При необходимости замените в авторизованной мастерской.			X
Заменить свечу зажигания. Проверьте чтобы на свече был т.н. изолятор радиопомех.			X
Проверьте и очистите искроулавливающую сетку на глушителе (относится только к глушителям с катализатором).			X
Чтобы количество таких аварий было минимальным, производите регулярную чистку, убирайте остатки и излишки смазки и т.п. с глушителя и двигателя.			X

## ТЕХНИЧЕСКИЕ ХАРАКТЕРИСТИКИ

### Технические характеристики

Технические характеристики	226HD60S	226HD75S
<b>Двигатель</b>		
Объем цилиндра, см <sup>3</sup>	23,6	23,6
диаметр цилиндра, мм	34,0	34,0
длина хода, мм	26	26
Обороты холостого хода, об/мин	3000±200	3000±200
Максимальная выходная мощность двигателя по ИСО 8893	0,85/8500	0,85/8500
Глушитель с катализатором	Нет	Нет
Система зажигания с регулировкой частоты вращения	Да	Да
Система зажигания		
Свеча зажигания	NGK CMR7H-10	NGK CMR7H-10
Зазор электродов, мм	0,9-1,0	0,9-1,0
Система топлива / смазки		
Изготовитель/тип карбюратора	Walbro, мембрана	Walbro, мембрана
Емкость топливного бака, литров	0,47	0,47
Вес		
Вес без топлива, кг	5,8	6,0
Эмиссия шума		
(См. прим.1)		
Уровень шума, измеренный дБ(А)	100	100
Уровень шума, гарантированный L <sub>WA</sub> дБ(А)	102	102
Уровни шума		
(См. Примечание 2)		
Уровень шумового давления на уровне уха пользователя измерен согласно EN/ИСО 10517, дБ(А)	91	91
Уровень вибрации		
(См. Примечание 3)		
Уровень вибрации (a <sub>hV,eq</sub> ) на ручках измерен согласно EN ISO 10517 в м/с <sup>2</sup> .		
Передняя/задняя рукоятка:	2,0/2,1<2,5	3,6/5,4
Ножи		
Тип	Двусторонние	Двусторонние
Длина, мм	600	750
Шаг, мм	35	35
Передаточное отношение	5.11	5.11

Прим. 1 Эмиссия шума в окружающую среду измеряется как шумовой эффект (L<sub>WA</sub>) согласно Директиве ЕС 2000/14/ЕГ. Указанный уровень шума для машины измерен с оригинальным режущим оборудованием, дающим наивысший уровень. Разница между гарантированным и измеренным уровнем шума в том, что гарантированный уровень шума также включает разброс результатов измерений и вариации между машинами одной и той же модели, согласно директиве 2000/14/ЕС.

Примечание 2: Указанные данные об эквивалентном уровне шумового давления для машины имеют типичный статистический разброс (стандартное отклонение) 1 дБ (А).

Примечание 3: Указанные данные об эквивалентном уровне вибрации имеют типичный статистический разброс (стандартное отклонение) 1 м/с<sup>2</sup>.



## ТЕХНИЧЕСКИЕ ХАРАКТЕРИСТИКИ

### Гарантия ЕС о соответствии (Только для Европы)

Husqvarna AB, SE-561 82 HUSKVARNA, Швеция, телефон +46-36-146500, настоящим заверяет, что ножницы для живой изгороди HUSQVARNA 226HD60S, 226HD75S с серийным номером 2014 года и далее (на табличке данных после цифр оаозначающих год изготовления следует серийный номер),соответствует требованиям ДИРЕКТИВЫ СОВЕТА:

- от 17 мая 2006 года, "о машинах и механизмах" 2006/42/ЕС.
- от 15 декабря 2004 года "об электромагнитной совместимости" 2004/108/ЕЕС.
- от 8 мая 2000 года "об эмиссии шума в окружающую среду" 2000/14/ЕС. Оценка соответствия нормам выполнена согласно Приложению V. Дополнительная информация по эмиссиям шума приведена в разделе Технические характеристики.

Были использованы следующие стандарты: EN ISO 12100:2010, CISPR 12:2007, EN ISO 10517:2009/A1:2013

Испытательной лабораторией механических машин с адресом СМП Сженск Маскипрожнинг АБ, Вох 7035, SE-750 07, SE-750 07 Уппсала, по просьбе компании Хусяжарна АБ была осуществлена проверка изделия. Сертификатам присвоен номер: 226HD60S. 226HD75S - SEC/09/2199

Huskvarna 19 мая 2014



Per Gustafsson, Начальник отдела развития (Уполномоченный представитель Husqvarna AB и ответственный за техническую документацию.)