

Руководство по експлуатации Ръководство за експлоатация
Instrukcja obsługi Käsitsemisõpetus Lietošanas pamācība
Naudojimosi instrukcijos Használati utasítás **Návod na obsluhu**
Priručnik Navodila za uporabo **Návod k použití** Instrucțiuni de utilizare

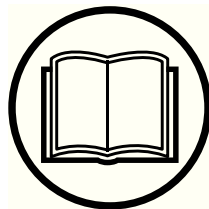

LB448S

LB548S e
LB553S e



RU 2-19 HU 101-116
BG 20-38 SK 117-132
PL 39-54 HR 133-148
EE 55-69 SI 149-164
LV 70-85 CZ 165-180
LT 86-100 RO 181-195

ПОЯСНЕНИЕ СИМВОЛОВ

Условные обозначения на машине:

ПРЕДУПРЕЖДЕНИЕ! При неправильном или небрежном использовании машина может быть опасным инструментом, который может причинить серьезные повреждения или травму со смертельным исходом для пользователя или для других.

Прежде чем приступить к работе с машиной внимательно прочитайте инструкцию и убедитесь, что Вам все понятно.

Берегитесь отскакивающих предметов и рикошетов.

Позаботьтесь, чтобы в рабочей зоне не находилось людей и животных.

Предотвратите непреднамеренный запуск, сняв кабель зажигания со свечи зажигания.

Предупреждение: вращающиеся режущие части. Держите руки и ноги в чистоте.

Следите за тем, чтобы руки и ноги не попали на режущее оборудование при работающем двигателе.

Эта продукция отвечает требованиям соответствующих нормативов ЕС.

Шумозащитные эмиссии в окружающую среду согласно Директивы Европейского Сообщества. Эмиссия машины приведена в главе Технические данные и на табличке.

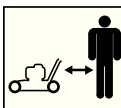

Пояснение к уровням предупреждений

Существует три уровня предупреждений.

ПРЕДУПРЕЖДЕНИЕ!



ПРЕДУПРЕЖДЕНИЕ! Используется, когда несоблюдение инструкций руководства может создать угрозу причинения серьезных травм или смерти оператора или повреждения находящегося рядом имущества.

Обратите внимание!



Обратите внимание! Используется, когда несоблюдение инструкций руководства может создать угрозу причинения травм оператору или повреждения находящегося рядом имущества.

ЗАМЕЧАНИЕ!

ЗАМЕЧАНИЕ! Используется, когда несоблюдение инструкций руководства может создать угрозу повреждения материалов или машины.

Действия, которые необходимо предпринять перед использованием новой моторной пилы

- Внимательно прочтите инструкцию по эксплуатации.
- Проверьте установку пыльного аппарата и регулировку. См. указания в разделе Сборка.
- Залить в двигатель топливо и масло. Машина поставляется с масляным контейнером, заполненным достаточным количеством масла. См. инструкции в разделе «Обращение с топливом».



ПРЕДУПРЕЖДЕНИЕ! Ни при каких обстоятельствах не допускается внесение изменений в первоначальную конструкцию машины без разрешения изготовителя. Пользуйтесь только оригинальными запчастями. Внесение неразрешенных изменений и/или использование неразрешенных приспособлений может привести к серьезной травме или даже к смертельному исходу для оператора или других лиц.



ПРЕДУПРЕЖДЕНИЕ! При небрежном или неправильном применении моторная пила может представлять собой источник повышенной опасности и вызвать серьезные, возможно смертельные, травмы. Поэтому необходимо внимательное прочтение и полное понимание данной инструкции.



ПРЕДУПРЕЖДЕНИЕ! Продолжительное вдыхание выхлопных газов двигателя, испарений цепного масла и древесной пыли опасно для здоровья.

Husqvarna AB постоянно работает над разработкой своих изделий и поэтому оставляет за собой право на внесение изменений в форму и внешний вид без предварительных предупреждений.

СОДЕРЖАНИЕ

Содержание

ПОЯСНЕНИЕ СИМВОЛОВ	
Условные обозначения на машине:	2
Пояснение к уровням предупреждений	2
Действия, которые необходимо предпринять перед использованием новой моторной пилы	2
СОДЕРЖАНИЕ	
Содержание	3
ЧТО ЕСТЬ ЧТО?	
Что есть что на газонокосилке?	4
Что есть что на газонокосилке?	5
ИНСТРУКЦИЯ ПО ТЕХНИКЕ БЕЗОПАСНОСТИ	
Личная защита	6
Общие меры безопасности	6
Общие рабочие инструкции	7
Устройства безопасности машины	8
СБОРКА	
Сборка руля	10
Регулировка троса сцепления	10
Демонтаж и сборка ножей	10
Сборка клиньев мульчирования	11
ЭКСПЛУАТАЦИЯ	
Подготовка топливной смеси	12
ЭКСПЛУАТАЦИЯ	
Запуск и остановка	13
ТЕХНИЧЕСКОЕ ОБСЛУЖИВАНИЕ	
Техническое обслуживание	14
Воздушный фильтр	14
Свеча зажигания	14
Глушитель	14
Нож	14
Замена масла	15
Привод и коробка передач	15
Чистка	16
Поиск неисправностей	17
Ежедневное обслуживание	17
Еженедельное обслуживание	17
Ежемесячное обслуживание	17
ТЕХНИЧЕСКИЕ ХАРАКТЕРИСТИКИ	
Технические характеристики	18
Гарантия ЕС о соответствии	19

ЧТО ЕСТЬ ЧТО?

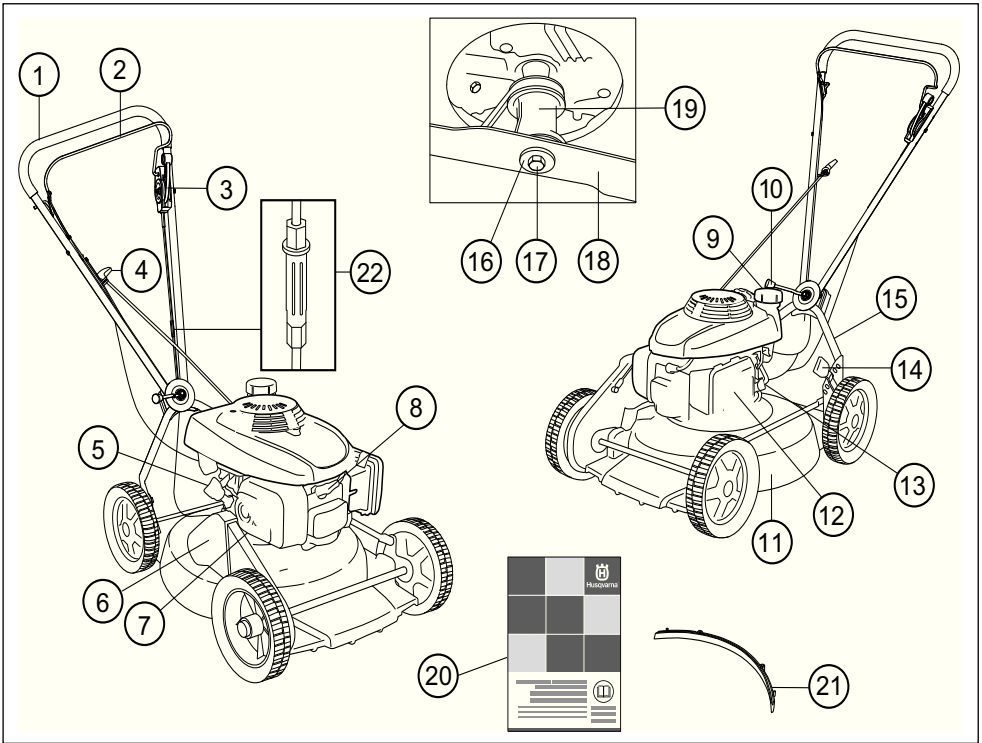

Что есть что на газонокосилке? LB448S

- | | | | |
|----|----------------------------|----|---|
| 1 | Рукоятка | 12 | Воздушный фильтр |
| 2 | Рукоятка тормоза двигателя | 13 | Кран для регулирования поступления горючего |
| 3 | Рычаг сцепления | 14 | Пульт регулировки высоты |
| 4 | Ручка стартера | 15 | Нижний рычаг |
| 5 | Масляный бак | 16 | Пружинная шайба |
| 6 | Кожух ремня | 17 | Винт ножей |
| 7 | Глушитель | 18 | Режущее оборудование |
| 8 | Свеча зажигания | 19 | Крепление ножей |
| 9 | Топливный бак | 20 | Руководство по эксплуатации |
| 10 | Рукоятка регулпровки угла | 21 | Пробка мульчирования |
| 11 | Крышка для ножей | 22 | Регулировка троса сцепления |

ЧТО ЕСТЬ ЧТО?

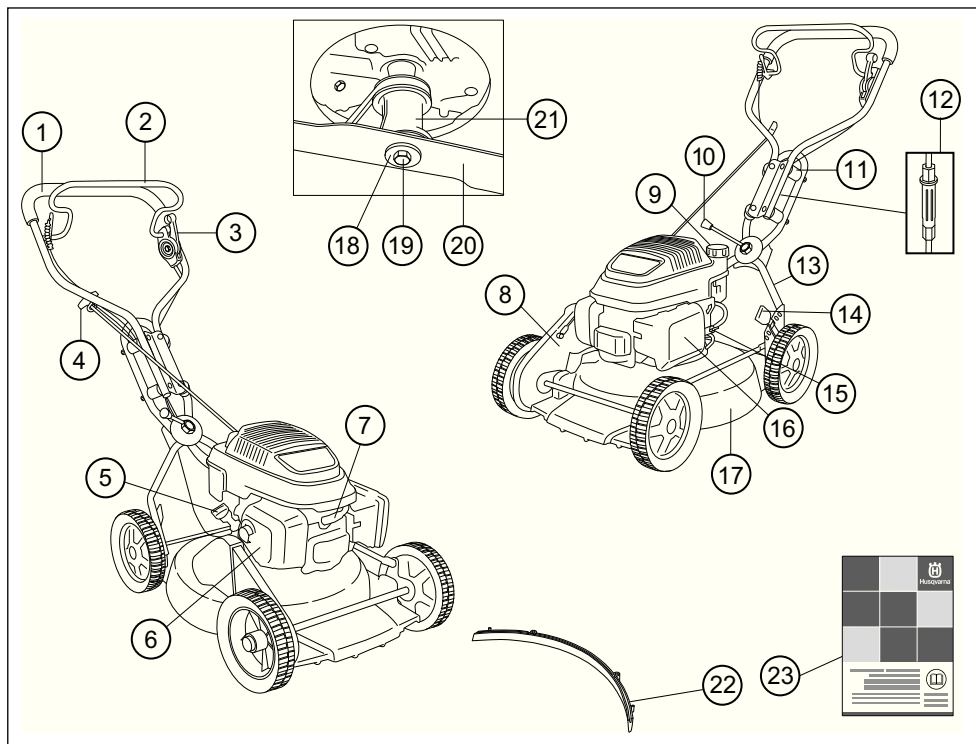

Что есть что на газонокосилке? LB548S e, LB553S e

- | | | | |
|----|-----------------------------|----|---|
| 1 | Рукоятка | 13 | Нижний рычаг |
| 2 | Рукоятка тормоза двигателя | 14 | Пульт регулировки высоты |
| 3 | Рычаг сцепления | 15 | Кран для регулирования поступления горючего |
| 4 | Ручка стартера | 16 | Воздушный фильтр |
| 5 | Масляный бак | 17 | Крышка для ножей |
| 6 | Глушитель | 18 | Пружинная шайба |
| 7 | Свеча зажигания | 19 | Винт ножей |
| 8 | Кожух ремня | 20 | Режущее оборудование |
| 9 | Топливный бак | 21 | Крепление ножей |
| 10 | Рукоятка регулировки угла | 22 | Пробка мульчирования |
| 11 | Успокоитель колебаний | 23 | Руководство по эксплуатации |
| 12 | Регулировка троса сцепления | | |

ИНСТРУКЦИЯ ПО ТЕХНИКЕ БЕЗОПАСНОСТИ

Личная защита



ПРЕДУПРЕЖДЕНИЕ! Во время работы с машиной необходимо использовать специальные средства защиты.

- При необходимости пользуйтесь защитными перчатками, например при монтаже, осмотре или чистке режущего оборудования.
- Всегда надевайте прочные брюки. Не носите украшения, шорты или сандалии, не ходите босиком.
- Пользуйтесь нескользкими и устойчивыми сапогами или обувью.

В общем случае одежда должна быть плотно подогнана и в то же время не стеснять свободы движения.

Общие меры безопасности

- Цепные пилы предназначены только для резки древесины. В каждой конкретной моторной пиле может применяться только рекомендованное в разделе Технические характеристики сочетание пильных полотен и цепей.
- Никогда не работайте с машиной если вы устали, выпили алкоголь, или принимаете лекарства, воздействующие на зрение, реакцию или координацию.



ПРЕДУПРЕЖДЕНИЕ! Работа двигателя в закрытом или в плохо проветриваемом помещении может привести к смертельному исходу в результате удушья или заражения угарным газом.



ПРЕДУПРЕЖДЕНИЕ! Машина во время работы создает электромагнитное поле. В определенных обстоятельствах это поле может создавать помехи для пассивных и активных медицинских имплантантов. Чтобы избежать риска серьезного повреждения или смерти, лицам с медицинскими имплантантами рекомендуется проконсультироваться с врачом и изготовителем имплантанта, прежде чем приступать к работе с этой машиной.

- Во время работы с машиной необходимо использовать специальные средства защиты. См. раздел Режущее оборудование.
- Никогда не работайте машиной, которая была модифицирована по сравнению с первоначальным вариантом. Пользуйтесь

только запасными частями завода-изготовителя.

- Никогда не применяйте дополнительное оборудование отличное от рекомендованного в данном руководстве. См. Раздел Режущее оборудование и Технические характеристики.
- Никогда не используйте дефектную машину. Проводите регулярные проверки безопасности, уход и обслуживание в соответствии с данным руководством. Некоторые операции по уходу и обслуживанию должны выполняться только квалифицированными специалистами. См. указания в разделе Техобслуживание. Перед каждым использованием:
 - 1 Проверьте, что тормоз двигателя правильно функционирует и не поврежден. См. указания в разделе Проверка тормоза.
 - 2 Убедитесь, что все ручки и средства управления не повреждены и очищены от масла.
 - 3 Проверьте, чтобы система гашения вибрации функционировала и не была повреждена.
 - 4 Проверьте, чтобы глушитель был прочно закреплен и не был поврежден.
 - 5 Проверьте, чтобы все детали газонокосилки были затянуты и чтобы они не были повреждены или отсутствовали.
 - 6 Проверьте, чтобы нож не был поврежден и чтобы на нем не было трещин. При необходимости замените нож.
 - 7 Прочистите воздушный фильтр. В случае необходимости замените.

Запуск



ПРЕДУПРЕЖДЕНИЕ! Продолжительное вдыхание выхлопных газов двигателя, испарений цепного масла и древесной пыли опасно для здоровья.

- Никогда не запускайте газонокосилку, если ножи и все колпаки установлены неправильно.
- Никогда не запускайте машину в закрытом помещении. Ее выхлопные газы вредны.
- Пред запуском пилы проверьте, чтобы рядом не было людей или животных, которые могут быть подвергнуты опасности.
- Запустите моторную пилу и положите ее на стабильное основание. Проверьте, чтобы цепь не касалась грунта или любого другого объекта.
- Никогда не накручивайте стартовый шнур вокруг руки.

Выполняйте указания в разделе Запуск и остановка.

ИНСТРУКЦИЯ ПО ТЕХНИКЕ БЕЗОПАСНОСТИ

Правила безопасности при заправке (Заправка/Хранение)



ПРЕДУПРЕЖДЕНИЕ! Топливо и его пары легко воспламеняемы. Будьте осторожны при обращении с топливом и маслом. Держите их вдали от открытого огня и не дышите парами топлива.

- Никогда не заправляйте машину с работающим двигателем.
- Проводите заправку или подготовку топливной смеси (бензин и масло 2-такт) в условиях хорошей вентиляции.
- Перед запуском отнесите машину как минимум на 3 м от места заправки.
- Никогда не включайте машину:
1Если Вы пролили топливо или цепное масло на машину. Вытрите пролитое топливо или масло и дайте остаткам топлива испариться.
2Если вы пролили топливо или масло на себя или одежду. Замените одежду.
3Если на машине происходит утечка топлива. Регулярно проверяйте крышку топливного бака и шланги на предмет протекания.

Транспортировка и хранение

- В течение длительного хранения или при транспортировке пилы топливный бак, а также бак с цепным маслом должны быть пустыми. При этом следует проконсультироваться на ближайшей заправочной станции, куда следует сдать топливо и масло.
- Всегда храните пилу и топливо в таком месте, чтобы в случае течи или испарений они не пришли в контакт с искрами или с открытым огнем. Например рядом с электромашинными, электромоторами, контакторами/переключателями, котлами и т.п.
- Всегда храните топливо в специально предназначенных для этого емкостях.

Общие рабочие инструкции



ПРЕДУПРЕЖДЕНИЕ! В данном разделе описываются основные правила безопасной работы с моторной пилой. Однако данная информация никогда не может заменить подготовки и практического опыта профессионального пользователя. Если вы в какой-либо ситуации почувствуете себя неуверенно, обратитесь за советом к специалисту. Обратитесь в Ваш магазин по продаже моторных пил, в сервисную мастерскую или к опытному пользователю моторной пилой. Избегайте пользования для которого Вы не считаете себя достаточно подготовленным!

Основные правила безопасности

- Оглянитесь вокруг:
 - Проверьте, чтобы поблизости не было людей, животных или других объектов, которые могут повлиять на вашу работу.
 - Чтобы исключить риск контакта вышеуказанных предметов с режущим оборудованием.
- Перед началом работы необходимо удалить с участка ветки, камни и т.д. Убедитесь, что в ножи не попали посторонние предметы, например, камни, корни и т.д. Это может затупить ножи и привести к искривлению вала.
- Пользуйтесь машиной только при дневном свете или при хорошем освещении.
- Никогда не поднимайте и не переносите газонокосилку при работающем двигателе. Чтобы поднять газонокосилку, отключите двигатель и отсоедините провод цепи зажигания от свечи зажигания.
- Не работайте с резчиком в плохих погодных условиях. Таких, как густой туман, сильный дождь, резкий ветер, сильный холод, и т.д. Работа в плохую погоду сильно утомляет и вызывает дополнительный риск, напр. от скользкого грунта или непредсказуемого направления падения дерева и т.д.
- Убедитесь, что вам возможно стоять стабильно. Проверьте, нет ли вокруг вас возможных помех и препятствий (корней, камней, веток, ям и т.д.) если вам вдруг будет нужно быстро переместиться. Будьте особенно внимательны при работе в склоне.

- Нельзя пользоваться газонокосилкой на поверхностях с уклоном, превышающим 15 градусов. При слишком большом наклоне топливо может вытекать
- При перемещении по участку, не подлежащему скашиванию, необходимо отключать двигатель. Например, дорожки, посыпанные гравием, камни, галька, асфальт и т.д.
- Запрещается на продолжительное время закреплять ручку тормоза при работающей машине.

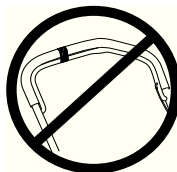

Соблюдайте вышеприведенные правила, но в тоже время не работайте в условиях, когда вы не сможете позвать на помощь при несчастном случае.

ИНСТРУКЦИЯ ПО ТЕХНИКЕ БЕЗОПАСНОСТИ

Базовая техника скашивания травы газона



ПРЕДУПРЕЖДЕНИЕ! Следите за тем, чтобы руки и ноги не попали на режущее оборудование при работающем двигателе.

Общие сведения

- Скашивание травы на склонах может быть опасным. Не используйте газонокосилку на очень крутых склонах.
- Нельзя пользоваться газонокосилкой на поверхностях с уклоном, превышающим 15 градусов. При слишком большом наклоне топливо может вытекать
- На склонах путь следует прокладывать под прямым углом к склону. Гораздо легче работать поперек склона, чем поднимаясь и опускаясь по склону.
- Перед началом работы необходимо удалить с участка ветки, камни и т.д.
- Никогда не поднимайте и не переносите газонокосилку при работающем двигателе. Чтобы поднять газонокосилку, отключите двигатель и отсоедините провод цепи зажигания от свечи зажигания.
- Убедитесь, что в ножи не попали посторонние предметы, например, камни, корни и т.д. Это может затупить ножи и привести к искривлению вала. При сгибании оси нарушается балансировка и увеличивается уровень вибрации, что может привести к снижению надежности крепежа деталей газонокосилки.

Если попадет посторонний предмет, или при сильной вибрации, немедленно остановите машину. Снимите свечной кабель со свечи. Проверьте нет ли на машине повреждений. При наличии повреждений, устраните их.

- Не скашивайте более 1/3 всей длины травы. Это касается, в первую очередь, засушливого времени года. Выполните первое скашивание на большей высоте. Затем проверьте результат и скосите траву до необходимого уровня. Если трава высока, передвигайте газонокосилку медленно и, при необходимости, используйте газонокосилку два раза.

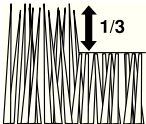

- Не бегайте с работающей газонокосилкой. При работе с газонокосилкой всегда ходите медленно.
- Не подстригайте газон во время движения в обратном направлении.

Высота стрижки

Отключите двигатель, прежде чем изменить высоту скашивания.

Высота среза регулируется с помощью пружины. Имеется 6 ступеней регулировки высоты среза.

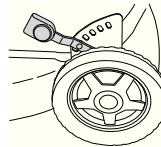

Не устанавливайте слишком низкий уровень, т.к. газонокосилка может соприкасаться с неровными поверхностями.

- Для увеличения высоты среза следует перевести рычаг влево и вперед.

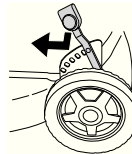

- Для уменьшения высоты среза следует перевести рычаг влево и назад.

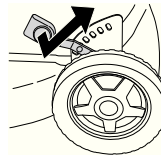

Устройства безопасности машины

В данном разделе рассматриваются различные защитные приспособления машины, их работа, и приведены основные принципы и правила, которые необходимо соблюдать для обеспечения безопасной работы. Для того чтобы найти, где расположены элементы и механизмы машины, см. раздел «Что есть что?».



ПРЕДУПРЕЖДЕНИЕ! Никогда не работайте с машиной с неисправными элементами защитного оборудования. Производите проверку и выполняйте все меры по обслуживанию, описанные в данном разделе. Если в результате этих проверок будут обнаружены неисправности, немедленно вызовите специалиста для ремонта.



ПРЕДУПРЕЖДЕНИЕ! Никогда не пользуйтесь машиной с дефектными элементами защиты. Постоянно проводите проверку, уход и обслуживание инструмента в соответствии с правилами, приведенными в данном разделе.

ИНСТРУКЦИЯ ПО ТЕХНИКЕ БЕЗОПАСНОСТИ

Крышка для ножей и защитная крышка

Крышка для ножей разработана для снижения вибрации и уменьшения риска получения порезов. Проверьте, чтобы приспособление для защиты правой руки не имело повреждений и таких видимых дефектов, как трещины.

Защитная крышка предназначена для снижения риска размождения, крышка также позволяет уловить порвавшийся приводной ремень. Проверьте, что защитная крышка не повреждена и хорошо закреплена.

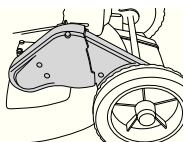

Рукоятка тормоза двигателя

Тормоз двигателя предназначен для остановки двигателя. При спуске рукоятки тормоза двигатель останавливается.

Порядок проверки функционирования тормоза:

Полностью открыть дроссельную заслонку и отпустить рукоятку рычага тормоза. Двигатель должен заглохнуть, и привод должен разъединиться.

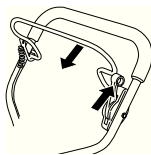

Тормоз двигателя необходимо настроить таким образом, чтобы двигатель останавливался в течение 3 секунд.

Система гашения вибрации

Ваша машина оснащена системой гашения вибрации на рукоятках, сконструированной для максимального удобного пользования без вибрирования машины.

Стальная труба руля газонокосилки и кожух резательного агрегата спроектированы так, чтобы минимизировать вибрацию от двигателя.

Система виброгашения машины снижает уровень вибрации передаваемый от двигателя или режущего оборудования на рукоятки.

LB448S, LB553S и На этой модели также имеются 4 успокоителя колебаний, насаженные на блок рулевой системы, чтобы еще больше уменьшить колебания.

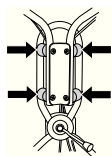

Проверьте ручки и виброгасящие элементы, чтобы они не были повреждены.



ПРЕДУПРЕЖДЕНИЕ! Длительное воздействие вибрации может привести к травме кровообращения или расстройствам нервной системы у людей с нарушенным кровообращением. В случае появления симптомов перегрузки от вибрации следует обратиться к врачу. Такими симптомами могут быть: онемение, потеря чувствительности, «щелчки», «колики», боли, слабость, изменение цвета и состояния кожи. Обычно подобные симптомы проявляются на пальцах, руках или запястьях.

Глушитель

Глушитель предназначен для снижения уровня шума и отвода в сторону от работающего человека выхлопных газов.



ПРЕДУПРЕЖДЕНИЕ! Выхлопные газы двигателя горячи и могут содержать искры, который могут стать причиной пожара. Поэтому машину никогда не следует запускать внутри помещения или рядом с легковоспламеняемым материалом. Во время работы глушитель очень сильно разогревается и остается горячим некоторое время спустя после выключения. Не прикасайтесь к глушителю пока он не остыл!

Никогда не используйте машину с дефектным глушителем.

Периодически проверяйте, чтобы глушитель был надежно закреплен на корпусе машины.

Пильный аппарат

Убедитесь, что в ножи не попали посторонние предметы, например, камни, корни и т.д. Это может затупить ножи и привести к искривлению вала.

Проверьте режущее оборудование на наличие повреждений или трещин. Поврежденное режущее оборудование следует обязательно заменить. Убедитесь, что ножи надежно установлены и сбалансированы.

Также необходимо убедиться, что винт ножа не поврежден, а вал двигателя не согнут.

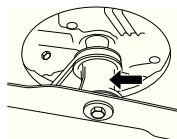

СБОРКА

Сборка руля

Соблюдайте осторожность, чтобы не повредить кабель при использовании рукоятки.

Верхняя часть руля прикреплена на отклонящем экране крепкой гайкой с ручкой. Не забудьте про шайбу между экраном и гайкой рычага управления.

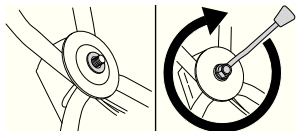

При необходимости руль можно слегка повернуть боком в сочленении руля управления. Руль можно устанавливать в различные положения, чтобы достигнуть наилучшего положения для работы, например, при скашивании травы рядом с изгородью или стеной здания.

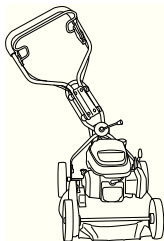

Руль можно также установить вертикально поворотом колес при помощи узла крепления на шасси



Регулировка троса сцепления

Тросик привода необходимо отрегулировать через первые 8 часов работы и в дальнейшем при необходимости.

Тросик отрегулирован надлежащим образом, когда кронштейн тросика выровнен с гайкой.

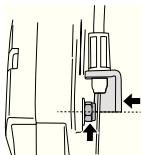

- Отрегулируйте тросик с помощью установочного винта. Поворачивайте винт по

или против часовой стрелки для увеличения или уменьшения длины тросика.

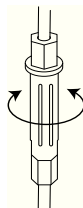

Демонтаж и сборка ножей



ПРЕДУПРЕЖДЕНИЕ! При ремонте режущего оборудования всегда одевайте крепкие рабочие перчатки. Ножи очень острые и ими всегда легко порезаться.

До проведения ремонта, очистки или обслуживания необходимо удалить провод цепи зажигания из свечи зажигания.

При обслуживании машины устанавливайте косилку свечой зажигания вверх.

Прежде чем положить газонокосилку в положение «на бок» слейте топливо из топливного бака.

Разборка

- Открутите винт, удерживая ножи.
- Снимите болт, пружинную шайбу и режущее устройство.

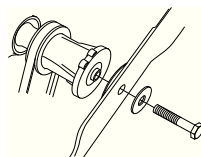

Сборка

- Поместите режущее устройство с фрикционной муфтой напротив кронштейна режущего устройства.

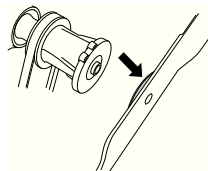

СБОРКА

- Убедитесь, что режущее устройство правильно отцентрировано на валу.

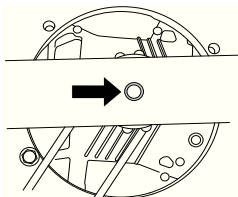

- Чтобы избежать вибрации, разместите режущее устройство косилки так, чтобы маркировку кронштейна режущего устройства можно было видеть на сторонах режущего устройства.

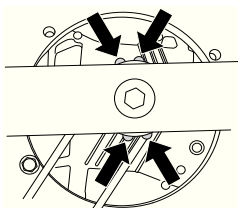

- Установите шайбу и затяните винт. Момент затяжки винта равен 45 - 60 Нм.

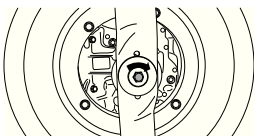

Сборка клиньев мульчирования

- Снимите свечной кабель со свечи.
- При обслуживании машины устанавливайте косилку свечой зажигания вверх.
- Насадите направляющие штифты в отверстия на кожухе режущего устройства.

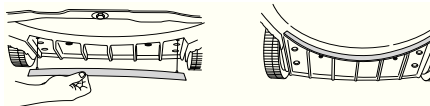

- Закрепите клинья мульчирования со стороны верха кожуха режательного устройства.

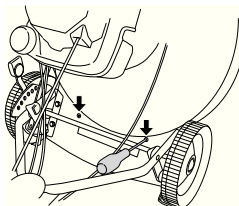

ЭКСПЛУАТАЦИЯ

Подготовка топливной смеси



ПРЕДУПРЕЖДЕНИЕ! При работе с топливом всегда следует заботиться о хорошей вентиляции.

Бензин

- Пользуйтесь высококачественным бензином, в том числе неэтилированным.
- Используйте низкооктановое топливо.
- Если машина не используется в течении длительного времени, топливо нужно слить, а топливный бак вымыть.

Масло для двигателя

Перед запуском газонокосилки проверьте уровень масла. Слишком низкий уровень масла может привести к серьезным повреждениям двигателя.

- Для получения лучших результатов и высокой работоспособности используйте масло для четырехтактных двигателей HUSQVARNA.
- Если такового не имеется, используйте другое масло для четырехтактных двигателей высокого качества. Для выбора масла следует обратиться к местному дилеру. Рекомендуется масло SAE 30.
- Никогда не применяйте масло для двухтактных двигателей.

Перед запуском газонокосилки проверьте уровень масла. Слишком низкий уровень масла может привести к серьезным повреждениям двигателя.

Уровень масла

При проверке уровня масла поставьте газонокосилку на ровную поверхность. Прежде чем открыть крышку маслозаправочного отверстия, убедитесь, что провод цепи зажигания снят со свечи зажигания.

Отвинтите крышку маслоразливной горловины, очистите щуп, расположенный на крышке, и вставьте крышку обратно без завинчивания. Проверьте уровень масла на щупе. При низком уровне масла залейте масло до верхнего уровня измерительного стержня.

Используйте только рекомендуемый тип масла. См. Раздел Технические характеристики.

Заправка



ПРЕДУПРЕЖДЕНИЕ! Для уменьшения риска возникновения пожара нужно учесть следующие меры предосторожности:

Не курите и не оставляйте теплых предметов вблизи топлива. Перед дозаправкой всегда остановите двигатель. При заправке крышку топливного бака следует открывать медленно, чтобы постепенно стравить избыточное давление. После заправки плотно затяните крышку топливного бака. Перед запуском всегда относите машину в сторону от места заправки.

Содержите в чистоте место вокруг заправочных крышек. Регулярно прочищайте топливный и масляный баки. Топливный фильтр следует менять как минимум один раз в год. Загрязнение баков приводит к сбоям в работе.

Перед пуском всегда следите за тем, чтобы машина была перенесена примерно на 3 м от места заправки.

Запуск и остановка



ПРЕДУПРЕЖДЕНИЕ! Перед запуском проследите за следующим:

Никогда не запускайте моторную пилу без шины пилы, цепи пилы и всех колпаков правильно установленных. Сцепление в противном случае может высвободиться и причинить травму.

Перед запуском всегда относите машину в сторону от места заправки.

Поставьте машину на устойчивую поверхность. Следите за тем, чтобы режущее оборудование не зацепило никакой предмет.

Позаботьтесь, чтобы в рабочей зоне не находилось людей и животных.

Убедитесь в правильной установке провода на свечи зажигания.

Запуск: Откройте кран регулирования поступления горючего.

Запуск

Левой рукой потяните рукоятку тормоза двигателя по направлению в верхней части рукоятки.

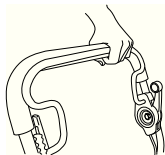

Ухватите ручку стартового шнура правой рукой и медленно потяните его, пока не почувствуете сопротивление (захваты вступают в действие), затем потяните шнур резким движением.

Никогда не накручивайте стартовый шнур вокруг руки.

Обратите внимание! Не вынимайте полностью шнур и не выпускайте ручки стартера при полностью вытянутом шнуре, это может привести к повреждению машины.

Работа

Для включения привода на колеса, потяните рычаг сцепления вперед.

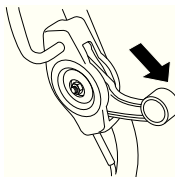

Останов

- Остановите двигатель, отпустив рукоятку тормоза двигателя. Привод также расцепляется при отпуске рукоятки тормозного рычага. Привод можно расцепить, чуть отпустив тормозную рукоятку.
- Закройте кран регулирования поступления горючего.

Техническое обслуживание



ПРЕДУПРЕЖДЕНИЕ! Перед чисткой, ремонтом или проверкой, убедитесь в том, что режущее оборудование остановилось. Снимите свечной кабель со свечи.

Помните, что настройка приводных ремней происходит в период первой приработки (5 ч) и может потребовать регулировки натяжения. См. инструкции:

Воздушный фильтр

Воздушный фильтр следует регулярно чистить от пыли и грязи для того, чтобы избежать следующих повреждений:

- Сбой в работе карбюратора
- Трудность запуска
- Падение мощности двигателя
- Напрасный износ частей двигателя
- Чрезмерный расход топлива

Фильтр следует чистить ежедневно или даже чаще, если воздух в зоне работы особо пыльный.

Воздушный фильтр демонтируется при снятой крышке воздушного фильтра. Нажмите защелки сверху крышки воздушного фильтра и снимите крышку.

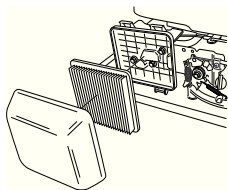

Снимите воздушный фильтр и убедитесь, что он не поврежден. Замените воздушный фильтр, если он поврежден.

Очистите фильтр, постукивая его о твердую поверхность и продувая снятым воздухом изнутри. Никогда не счищайте грязь. Если воздушный фильтр очень грязный, замените его.

Воздушный фильтр после эксплуатации в течение некоторого времени невозможно полностью вычистить. Поэтому его нужно периодически менять на новый. Поврежденный воздушный фильтр необходимо заменить.

При повторной сборке убедитесь, что фильтр загерметизирован в районе держателя фильтра.

Свеча зажигания



ПРЕДУПРЕЖДЕНИЕ! Во время работы глушитель очень сильно разогревается и остается горячим некоторое время спустя после выключения. Не прикасайтесь к глушителю пока он не остыл!

Если двигатель теряет мощность, плохо запускается, плохо: Прежде всего держит обороты холостого хода: прежде всего проверьте свечу зажигания. Если свеча грязная, прочистите ее и проверьте зазор электродов, 0,7-0,8 мм. Свечу нужно менять через месяц работы или при необходимости чаще.

Обратите внимание! Всегда используйте только указанный тип свечи! Применение несоответствующей модели может привести к серьезным повреждениям поршня/цилиндра.

Глушитель

Глушитель служит для снижения уровня шума и отвода раскаленных выхлопных газов от рабочего. Выхлопные газы очень горячие и могут содержать искры, что может привести к пожару при прямом попадании на сухой и воспламеняющийся материал.

Периодически проверяйте, чтобы глушитель был надежно закреплен на корпусе машины. Никогда не используйте машину с дефектным глушителем.

Нож



ПРЕДУПРЕЖДЕНИЕ! При ремонте режущего оборудования всегда одевайте крепкие рабочие перчатки. Ножи очень острые и ими всегда легко порезаться.

Сбалансированные и острые ножи необходимы для правильной работы газонокосилки. Для заточки и балансировки газонокосилки в мастерской по обслуживанию отверните винт, удерживающий ножи. Техническое обслуживание необходимо проводить не менее одного раза в год. Рекомендуется проводить техническое обслуживание по завершению сезона скашивания травы.

При замене режущего устройства или кронштейна режущего устройства, необходимо одновременно заменить болт режущего устройства, шайбу и муфту сцепления.

Момент затяжки винта при повторной установке ножей составляет 45 - 60 Нм. См. указания в разделе Сборка.

При попадании в ножи посторонних объектов, например, камней, корней и т.д. ножи аккуратно сдвигаются в сторону крепления. Таким образом обеспечивается небольшой, нормальный износ контактной поверхности крепления ножей. Это защитное устройство позволяет снизить риск искривления вала двигателя.

Замена масла

Моторное масло следует заменить в первый раз после 8 часов работы.

Замену масла необходимо производить каждый год или через каждые 25 часов работы.

При замене масла следуйте следующим инструкциям:

- Снимите свечной кабель со свечи.
- Опорожните топливный бак.
- Закройте кран регулирования поступления горячего.

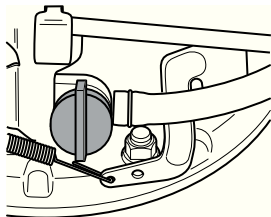

- Открутите крышку маслозаправочного отверстия.

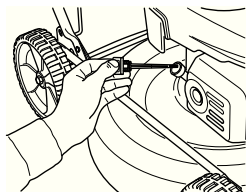

Подставьте подходящий сосуд для сбора масла.

- Слейте масло, опрокинув двигатель так, чтобы масло вытекало через наливную трубку.

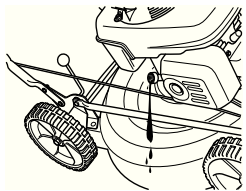

- При этом следует проконсультироваться на ближайшей заправочной станции, куда следует сдать лишнее масло для двигателя.
- Залейте новое моторное масло хорошего качества. См. Раздел Технические характеристики.
- Вставьте затем опять щуп, не ввинчивая его. С помощью измерительного стержня на крышке маслозаправочного отверстия измерьте уровень масла. При низком уровне

масла залейте масло до верхнего уровня измерительного стержня.

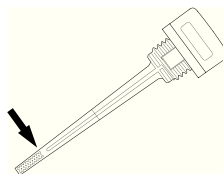

- Вставьте крышку маслозаправочного отверстия.

Привод и коробка передач

Убедитесь, что колеса и оси колес очищены от листьев, травы и т.д. Необходимо содержать коробку передач в чистоте.

- Снимите защитную крышку, вывернув болты.
- Очистите коробку передач щеткой. Убедитесь в отсутствии повреждений, например трещин, на приводном ремне и ременном шкиве.

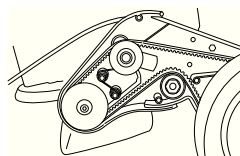

Замена и регулировка приводного ремня

- Снимите защитную крышку, вывернув болты.

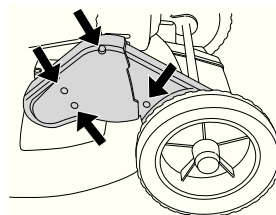

- Снимите колпак на переднем колесе коробки передач, аккуратно поддев отверткой. Открутите вагонный болт и снимите колесо.

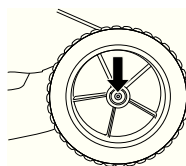

- Снимите ремень с ременного колеса. Убедитесь, что ременный шкив легко вращается на вале, сбрызните маслом с

ТЕХНИЧЕСКОЕ ОБСЛУЖИВАНИЕ

высокой проникающей способностью между и позади шкивов и смажьте вал.

- Наденьте новый ремень и убедитесь, что он правильно ложится перед регулировкой натяжения ремня.

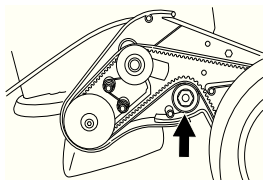

- Отрегулируйте натяжение ремня, перемещая шариковый подшипник вверх или вниз.

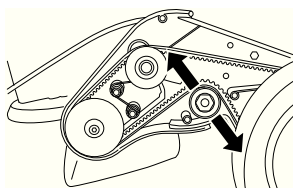

- Новый ремень растягивает и становится длиннее, поэтому после нескольких часов работы необходимо заново отрегулировать натяжение ремня.
- Закрепите кожу ремня и проверьте работу машины.

Замена и регулировка центрирующего ремня

Центрирующий ремень работает между коренным валом и коробкой передач.

- Снимите ножи. (только при замене ремня)
- Открутите регулировочные винты на несколько оборотов.

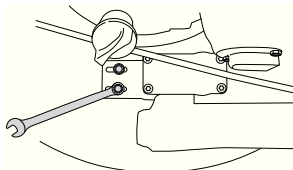

- Замените ремень новым и немного затяните регулировочные винты. (только при замене ремня)

- Отрегулируйте ремень, перемещая шестерню вперед или назад.

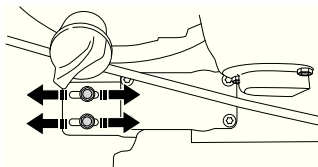

- Ремень должен быть натянут так, чтобы он мог смещаться на 6-10 мм к центру. Это соответствует приблизительно усилию в 3 кг. Для проверки используйте рыбацкие весы.

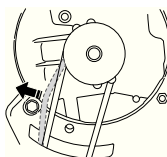

- Должным образом затяните регулировочные винты. (3 Nm)
- Проверьте работу привода, поскольку регулировка шестерни воздействует на натяжение ремня в коробке передач.

Чистка

Не используйте моечный агрегат высокого давления для чистки машины.

Запрещается сливать воду непосредственно на двигатель.

При чистке под кожухом режущего устройства поверните машину свечой зажигания вверх. Опорожните топливный бак.

Поиск неисправностей

Если двигатель не запускается, проверьте следующее:

- Замените топливо новым, чистым топливом.
- Убедитесь, что крышка топливного бака хорошо закручена.
- Проверьте, что тормоз двигателя правильно функционирует и не поврежден.
- Прочистите свечу зажигания. Проверьте зазор 0,7-0,8 мм.
- Проверьте воздушный фильтр и при необходимости прочистите его.
- Если двигатель не запускается после этих действий, свяжитесь с ближайшим уполномоченным сервисным агентом.
- Если кошение в результате не является удовлетворительным, и срез травы нечеткий, то следует заменить режущий инструмент.

Ниже приводятся некоторые общие инструкции по регламентному обслуживанию.

Ежедневное обслуживание

- 1 Проверьте, чтобы рукоятка тормоза двигателя правильно функционировала.
- 2 Очистите газонокосилку от листьев, травы и т.д.
- 3 Проверьте стартер и его шнур на предмет износа или повреждений. Прочистите жалюзи воздухозаборника на корпусе стартера.
- 4 Проверьте уровень масла.
- 5 Прочистите воздушный фильтр. В случае необходимости замените.
- 6 Проверьте затяжку гаек и болтов и подтяните в случае необходимости.
- 7 Проверьте режущее оборудование. Не пользуйтесь тупыми ножами, ножами с трещиной или поврежденными ножами.

Еженедельное обслуживание

- 1 Прочистите свечу зажигания. Проверьте зазор 0,7-0,8 мм.
- 2 Прочистите охлаждающие ребра цилиндра.

Ежемесячное обслуживание

- 1 Убедитесь, что приводной ремень не поврежден и на нем отсутствуют видимые дефекты.
- 2 Очистите коробку передач.
- 3 Осмотрите топливный фильтр и топливный шланг. Замените его в случае необходимости.
- 4 Промойте изнутри топливный бачок бензином.
- 5 Смажьте органы управления приводом.
- 6 Замените моторное масло.
- 7 Осмотрите тросик. См. указания в разделе Сборка.

ТЕХНИЧЕСКИЕ ХАРАКТЕРИСТИКИ

Технические характеристики

	LB448S	LB548S e	LB553S e
Двигатель			
Производитель двигателя	Honda	Honda	Honda
Объем цилиндра, см ³	160	160	160
Кол-во оборотов, грп	2900	2900	2900
Номинальная мощность электродвигателя, кВт (см. примечание 1)	2,4	2,8	2,8
Система зажигания			
Свеча зажигания	NGK - BPR6ES	NGK - BPR6ES	NGK - BPR6ES
Зазор электродов, мм	0,7 - 0,8	0,7 - 0,8	0,7 - 0,8
Система топлива / смазки			
Емкость топливного бака, литров	0,9	0,9	0,9
Емкость масляной системы, литров	0,55	0,55	0,55
Масло для двигателя	Эксплуатационная классификация SG - SH; SAE 10W -30	Эксплуатационная классификация SG - SH; SAE 10W -30	Эксплуатационная классификация SG - SH; SAE 10W -30
Вес			
Газонокосилка с пустыми контейнерами, кг	31	33	34
Эмиссия шума (См. Примечание 2)			
Уровень шума, измеренный дБ(А)	91	90	92
Уровень шума, гарантированный дБ(А)	93	92	93
Уровень шума (См. Примечание 3)			
Уровень воздействия шума на уши оператора, дБ(А)	79	77	79
Уровни вибрации (см. примечание 4)			
Уровень вибрации на ручке, м/сек 2	4,5	4,8	4,1
Пильный аппарат			
Система скашивания	BioClip	BioClip	BioClip
Высота стрижки	30-60	30-60	30-60
Ширина полосы стрижки, мм	48	48	53
Нож	Mulcher 48 cm	Mulcher 48 cm	Культиватор-рыхлитель, 53 см
Работа			
Скорость, км/ч	5	5	5

Примечание 1: Номинальная мощность указанного двигателя - это средняя полезная мощность типичного серийного двигателя (указанная в об/мин) для определенной модели двигателя, измеренная в соответствии со стандартом SAE J1349/ISO1585. Данные двигателей массового производства могут отличаться от этого значения. Фактическая выходная мощность двигателя, установленного на определенной машине, зависит от рабочей скорости, условий окружающей среды и других параметров.

Примечание 2: Шумовая эмиссия в окружающую среду измеряется как шумовой эффект (L_{WA}) согласно Директивы ЕС 2000/14/EG.

Примечание 3: Уровень шумового давления в соответствии с EN 836. Указанные данные об уровне шумового давления имеют типичный статистический разброс (стандартное отклонение) в 1,2 дБ (А).

Примечание 4: Уровень вибрации в соответствии с EN 836. Указанные данные об уровне вибрации имеют типичный статистический разброс (стандартное отклонение) 0,2 м/с²

ТЕХНИЧЕСКИЕ ХАРАКТЕРИСТИКИ

Гарантия ЕС о соответствии

(Только для Европы)

Husqvarna AB, SE-561 82 Huskvarna, Sveden, tel: +46-36-146500, заявляет с полной ответственностью, что газонокосилки Husqvarna LB448S, LB548S и LB553S и с серийными номерами 14XXXXX и далее, соответствуют требованиям ДИРЕКТИВЫ СОВЕТА:

от 17 мая 2006 года, "относится к механическому оборудованию" 2006/42/ЕС

от 15 декабря 2004 года об электромагнитной совместимости" 2004/108/ЕЕС.

от 8 мая 2000 года об эмиссии шума в окружающую среду" 2000/14/ЕГ.

Дополнительная информация по эмиссиям шума приведена в разделе Технические характеристики.

Были использованы следующие стандарты: EN 836, ISO 11094, EN 55012.

Зарегистрированная организация: 0404, SMP Svensk Maskinprovning AB, Box 7035, SE-750 07 Uppsala, представила отчеты о оценке соответствия согласно приложению VI к ДИРЕКТИВЕ СОВЕТА от 8 мая 2000 г. «об эмиссии шума в окружающую среду» 2000/14/ЕС.

Хускварна, 31 октября 2013 г.



Claes Losdal, Директор отдела разработок/Садовая техника
(Уполномоченный представитель Husqvarna AB и ответственный за техническую документацию.)