

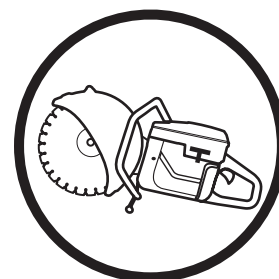

Руководство по эксплуатации **K1250**

Прежде чем приступить к работе с машиной внимательно прочитайте инструкцию и убедитесь, что Вам все понятно.



Russian

ПОЯСНЕНИЕ СИМВОЛОВ

Условные обозначения

ПРЕДУПРЕЖДЕНИЕ! При неправильном или небрежном использовании машина может быть опасным инструментом, который может причинить серьезные повреждения или травму со смертельным исходом для пользователя или для других.



Прежде чем приступить к работе с машиной внимательно прочитайте инструкцию и убедитесь, что Вам все понятно.



Всегда используйте:

- Защитный шлем
- Защитные наушники
- Защитные очки или сетчатую маску
- Респиратор



Эта продукция отвечает требованиям соответствующих нормативов ЕС.



ПРЕДУПРЕЖДЕНИЕ! При пилении происходит образование пыли, которая может быть вредна при вдыхании. Пользуйтесь одобренным респиратором. Избегайте вдыхания испарений бензина и выхлопных газов. Позаботьтесь о хорошей вентиляции.



ПРЕДУПРЕЖДЕНИЕ! Искры от режущего диска могут стать причиной воспламенения огнеопасного материала, например: бензина, дерева, сухой травы и т.д.



Шумозащитные эмиссии в окружающую среду согласно Директивы Европейского Сообщества. Эмиссия машины приведена в главе Технические данные и на табличке.



Проверка и/или обслуживание должны выполняться только при выключенном двигателе, когда кнопка остановки находится в положении STOP.

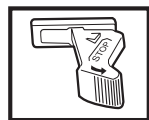

Всегда пользуйтесь защитными перчатками.

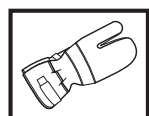

Требует регулярной чистки.

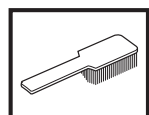

Визуальная проверка.



Защитные очки или визир должны использоваться.



Положение работы

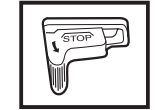

Остановка, пружинный возврат в положение работы.



Остановка в заблокированном положении.



Другие символы/наклейки на машине относятся к специальным требованиям сертификации на определенных рынках.

СОДЕРЖАНИЕ

Содержание

ПОЯСНЕНИЕ СИМВОЛОВ	
Условные обозначения	2
СОДЕРЖАНИЕ	
Содержание	3
ЧТО ЕСТЬ ЧТО?	
Что есть что на режущем диске?	4
ИНСТРУКЦИЯ ПО ТЕХНИКЕ БЕЗОПАСНОСТИ	
действия перед пользованием новым торцовочным станком.	5
Средства защиты оператора	5
Устройства безопасности машины	6
Осмотр, уход и обслуживание защитных приспособлений машины	7
Общие меры безопасности	8
Общие рабочие инструкции	9
Режущие диски	11
СБОРКА	
Монтаж режущего узла	14
Проверка ведущей оси и фланцевых шайб	14
Монтаж режущего диска	14
Щит режущего диска	14
ПРАВИЛА ОБРАЩЕНИЯ С ТОПЛИВОМ	
Подготовка топливной смеси	15
Заправка	15
ЗАПУСК И ОСТАНОВКА	
Запуск и остановка	16
ТЕХНИЧЕСКОЕ ОБСЛУЖИВАНИЕ	
Натяжение приводного ремня	17
Замена приводного ремня	17
Ременное колесо и сцепление	17
Карбюратор	17
Топливный фильтр	18
Воздушный фильтр	18
Стартер	19
Свеча зажигания	20
Система охлаждения	20
Глушитель	20
Общие указания по обслуживанию	21
ТЕХНИЧЕСКИЕ ХАРАКТЕРИСТИКИ	
Торцовочное оборудование	22
Гарантия ЕС о соответствии	23

ЧТО ЕСТЬ ЧТО?

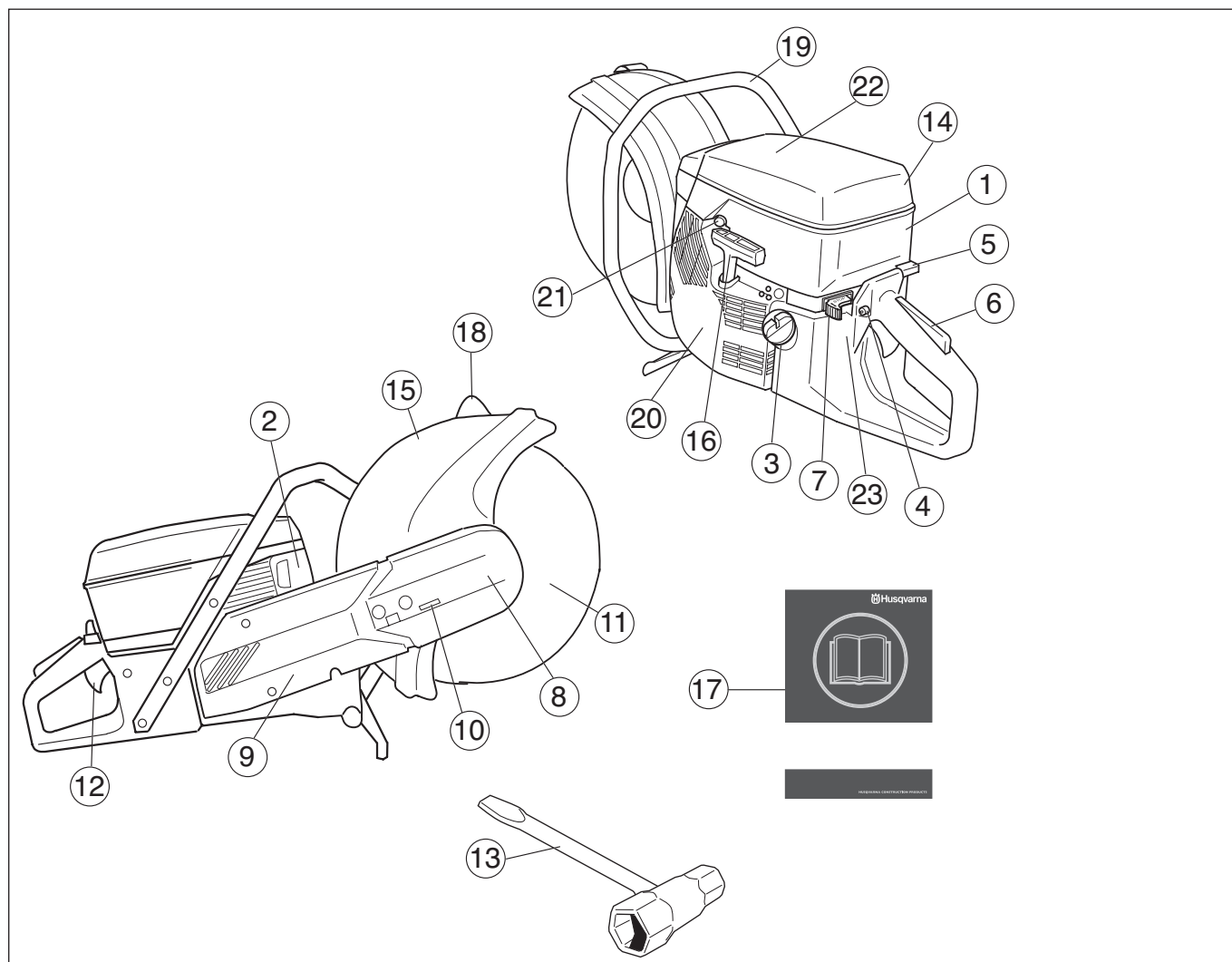

Что есть что на режущем диске?

- | | |
|-------------------------------|-----------------------------------|
| 1 Крышка цилиндра | 13 Универсальный ключ |
| 2 Глушитель | 14 Крышка воздушного фильтра |
| 3 Топливный бак | 15 Щит для лезвия/брызговик |
| 4 Фиксатор стартового газа | 16 Ручка стартера |
| 5 Подсос | 17 Руководство по эксплуатации |
| 6 Рычаг блокировки курка газа | 18 Ручка регулировки щитка лезвия |
| 7 Контакт остановки | 19 Передняя ручка |
| 8 Режущий узел | 20 Стартер |
| 9 Режущий рычаг | 21 Декомпрессионный клапан |
| 10 Натяжитель ремня | 22 Предупреждающая наклейка |
| 11 Режущий диск | 23 Табличка данных |
| 12 Курок газа | |

ИНСТРУКЦИЯ ПО ТЕХНИКЕ БЕЗОПАСНОСТИ

действия перед использованием новым торцовочным станком.

- Внимательно прочтите инструкцию по эксплуатации.
- Проверьте монтаж режущего диска, см. раздел "Монтаж".
- Запустите двигатель и проверьте регулировку холостого хода, смотрите указания в разделе Уход. При правильной настройке карбюратора, режущий диск на холостых оборотах должен стоять неподвижно. Регулировка холостого хода описана в инструкции. Установите правильное количество оборотов согласно этих указаний. Не пользуйтесь торцовочным станком если холостые обороты не отрегулированы правильно!
- Ваш дилер Husqvarna должен регулярно проверять резчик и выполнять необходимую регулировку и ремонт.



ПРЕДУПРЕЖДЕНИЕ! Ни при каких обстоятельствах не допускается внесение изменений в первоначальную конструкцию машины без разрешения изготовителя. Пользуйтесь только оригинальными запчастями. Внесение неразрешенных изменений и/или использование неразрешенных приспособлений может привести к серьезной травме или даже к смертельному исходу для оператора или других лиц.



ПРЕДУПРЕЖДЕНИЕ! Использование продуктом, который режет, точит, сверлит, шлифует или придает материалу необходимую форму может вызывать пыль и испарения, содержащие вредные химические вещества. Узнайте из чего состоит материал с которым Вы работаете и одевайте соответствующую маску или респиратор.



ПРЕДУПРЕЖДЕНИЕ! При неправильном или небрежном использовании торцовочного станка, он может быть опасным инструментом, который может привести к серьезным, и даже к опасным для жизни травмам. Чрезвычайно важно, чтобы Вы прочитали настоящее Руководство и поняли его содержание.



ПРЕДУПРЕЖДЕНИЕ! Система зажигания машины во время работы создает электромагнитное поле. В определенных обстоятельствах это поле может создавать помехи для электронного стимулятора сердца. Чтобы избежать риска серьезного повреждения или смерти, лицам с электронными стимуляторами сердца рекомендуется проконсультироваться с врачом и изготовителем стимулятора, прежде чем приступать к работе с этой машиной.

Husqvarna Construction Products стремится постоянно улучшать конструкцию продукта. Husqvarna оставляет за собой поэтому право на внесение изменений в конструкцию без предварительного предупреждения и каких-либо других действий.

Вся информация и другие данные в настоящей инструкции действительны на дату, когда, настоящая инструкция была сдана в печать.

Средства защиты оператора



ПРЕДУПРЕЖДЕНИЕ! Во время работы с машиной вы должны использовать специальные одобренные средства защиты. Индивидуальные средства защиты не могут полностью исключить риск получения травмы, но при несчастном случае они снижают тяжесть травмы. Обращайтесь за помощью к дилеру при выборе оборудования.

- Защитный шлем
- Защитные наушники
- Защитные очки или сетчатую маску

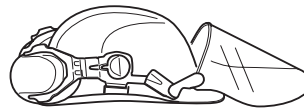

- Респиратор

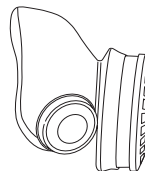

- Прочные перчатки с нескользящим захватом.

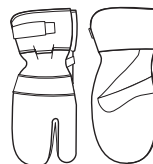

- Плотно прилегающая и удобная одежда, не стесняющая свободу движений.



- Пользуйтесь защитой для ног, рекомендуемой для того материала, который Вы режете.

ИНСТРУКЦИЯ ПО ТЕХНИКЕ БЕЗОПАСНОСТИ

- Сапоги со стальным носком и с нескользкой подошвой



- Всегда имейте при себе аптечку для оказания первой медицинской помощи.



Устройства безопасности машины

В данном разделе рассматриваются различные защитные приспособления машины, их работа, и приведены основные принципы и правила, которые необходимо соблюдать для обеспечения безопасной работы. Для того, чтобы найти, где расположены элементы и механизмы машины, см. раздел Что есть что?.



ПРЕДУПРЕЖДЕНИЕ! Никогда не пользуйтесь машиной с дефектными элементами защиты. Постоянно проводите проверку, уход и обслуживание инструмента в соответствии с правилами, приведенными в данном разделе.

Система гашения вибрации

Ваша машина оснащена системой гашения вибрации на рукоятках, сконструированной для максимального удобного пользования без вибрирования машины.

Система виброгашения машины снижает уровень вибрации передаваемый от двигателя или режущего оборудования на рукоятки.

Корпус двигателя, включая режущее оборудование, подвешен а узле ручки через т.н. элемент гашения вибрации.

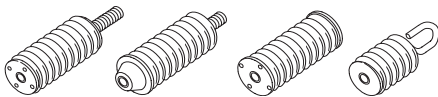

Контакт остановки

Данный выключатель используется для полной остановки двигателя.

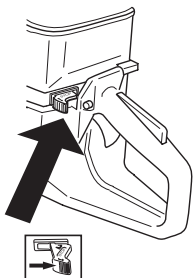

Глушитель



ПРЕДУПРЕЖДЕНИЕ! Во время работы глушитель очень сильно разогревается и остается горячим некоторое время спустя после выключения. Не прикасайтесь к глушителю пока он не остыл!

Глушитель предназначен для снижения уровня шума и отвода в сторону от работающего человека выхлопных газов.



ПРЕДУПРЕЖДЕНИЕ! Выхлопные газы двигателя горячи и могут содержать искры, который могут стать причиной пожара. Поэтому машину никогда не следует запускать внутри помещения или рядом с легковоспламеняемым материалом.

ВАЖНАЯ ИНФОРМАЦИЯ

При наличии глушителя такого типа очень важно строго соблюдать инструкции по проверке, уходу и обслуживанию. См. Указания в разделе Проверка, уход и обслуживание защитных приспособлений машины.



ПРЕДУПРЕЖДЕНИЕ! В глушителе есть химикаты, которые могут вызывать раковые заболевания. Избегайте контакта с этими элементами в случае повреждения глушителя.

Рычаг блокировки курка газа

Блокирующий рычаг газа служит для предотвращения случайного включения газа. При нажатии на предохранительный рычаг (A) он отпускает рычаг газа (B).

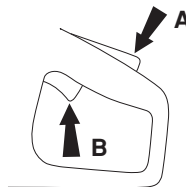

Замок триггера остается нажатым до тех пор, пока нажат дроссель. Когда вы отпускаете рукоятку, то ручка газа и фиксатор ручки газа возвращаются в свое первоначальное положение. Это осуществляется благодаря двум независимым друг от друга системам пружин. В таком положении ручка газа автоматически фиксируется на холостых оборотах.

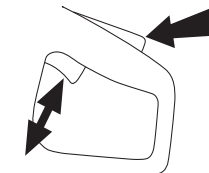

ИНСТРУКЦИЯ ПО ТЕХНИКЕ БЕЗОПАСНОСТИ

Щит режущего диска



ПРЕДУПРЕЖДЕНИЕ! Перед запуском машины всегда проверяйте, чтобы защита лезвия была правильно смонтирована.

Эта защита смонтирована над режущим диском и сконструирована с целью не допускать затягивания частей от диска или от заготовки на пользователя.

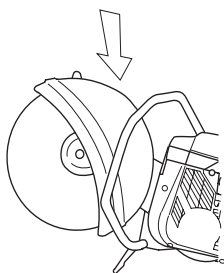

Осмотр, уход и обслуживание защитных приспособлений машины



ПРЕДУПРЕЖДЕНИЕ! Для обслуживания и ремонта машины требуется специальная подготовка. Особенно важно это для работы с защитными приспособлениями. Если у машины обнаружатся любые из описанных ниже неисправностей, немедленно свяжитесь с вашим специалистом по обслуживанию. При покупке любого из наших изделий мы гарантируем обеспечение профессионального ремонта и обслуживания. Если поставщик, продающий вам машину, не является дилером по обслуживанию, спросите у него адрес ближайшей специализированной мастерской.

Система гашения вибрации

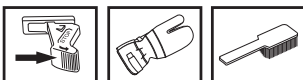

Регулярно проверяйте, чтобы на виброгасящих элементах не было трещин или деформаций.

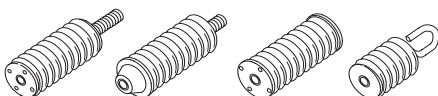

Проверьте, чтобы виброгасящие элементы были надежно закреплены на блоке двигателя и ручках.

Контакт остановки

Запустите двигатель и проверьте, чтобы он остановился при переводе выключателя в положение стоп.

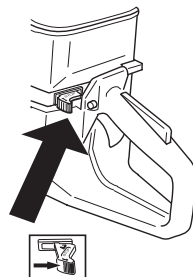

Глушитель

Никогда не используйте машину с дефектным глушителем.



Периодически проверяйте, чтобы глушитель был надежно закреплен на корпусе машины.

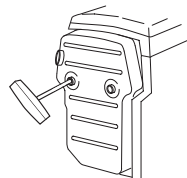

Рычаг блокировки курка газа

- Проверьте, чтобы ручка газа в момент возвращения блокировочного рычага в исходное положение была заблокирована на холостом ходу.

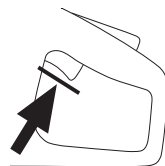

- Нажмите блокировочный рычаг газа и удостоверьтесь, что он возвращается в первоначальное положение при его отпуске.

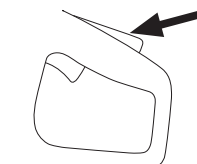

- Проверьте, чтобы ручка газа и блокировочный рычаг перемещались свободно и чтобы возвратные пружины работали соответствующим образом.

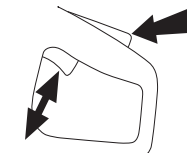

ИНСТРУКЦИЯ ПО ТЕХНИКЕ БЕЗОПАСНОСТИ

- Запустите торцовочный станок и дайте полный газ. Отпустите ручку газа и проверьте, чтобы режущий диск останавливался, и чтобы он оставался неподвижным. Если режущий диск вращается когда ручка газа находится в положении холостого хода, то необходимо проверить настройку холостого хода. См. указания в разделе Уход.

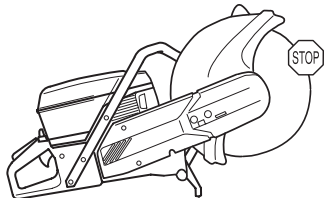

Проверка щита режущего диска

Никогда не пользуйтесь поврежденным щитком или щитком, который неправильно смонтирован.

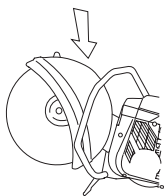

ПРЕДУПРЕЖДЕНИЕ! Перед запуском станка всегда проверяйте, чтобы щит был правильно смонтирован. Проверьте также, чтобы режущий диск был правильно смонтирован и чтобы на нем не было повреждений. Поврежденный режущий диск может привести к травме людей. См. указания в разделе Сборка.

Проверьте, чтобы щит был целым и чтобы на нем не было каких-либо трещин или деформаций.

Общие меры безопасности

- Торцовочный станок сконструирован для резки твердого материала, например кирпичной кладки. Обращайте внимание на большой риск отдачи при резке мягкого материала. См. раздел Как избежать отдачи.
- Не работайте с торцовочным станком не прочитав и не поняв вначале содержания данной инструкции. Все обслуживание, кроме пунктов, перечисленных в разделе "Проверка, обслуживание и сервис оборудования безопасности торцовочного станка" должно выполняться специалистом.
- Никогда не работайте с машиной если вы устали, выпили алкоголь, или принимаете лекарства, воздействующие на зрение, реакцию или координацию.
- Пользуйтесь оборудованием для защиты людей. См. раздел Защитное оборудование.
- Никогда не работайте с машиной, которая была модифицирована по сравнению с первоначальным вариантом.
- Никогда не используйте дефектную машину. Проводите регулярные осмотры, уход и обслуживание в соответствии с данным

руководством. Некоторые операции по уходу и обслуживанию выполняются только подготовленными специалистами. См. раздел Уход.

- Не допускайте к пользованию машиной посторонних лиц, не убедившись в начале в том, что они поняли содержание инструкции.
- Запрещается использовать машину в закрытом помещении. Существует опасность попадания выхлопных газов в дыхательные пути.

Транспортировка и хранение

Не храните и не транспортируйте торцовочный станок со смонтированным на нем режущим диском.

Храните торцовочный станок в закрываемом на замок помещении, не доступном для детей и посторонних.

Все режущие диски после пользования должны быть сняты со станка и храниться надлежащим образом. Храните режущий диск сухим, чтобы он не был подвержен заморозкам.

Будьте особенно осторожны с абразивными дисками. Абразивные диски должны храниться на плоской горизонтальной поверхности. Если диски поставляются с подстилкой, пользуйтесь промежуточными прокладками, чтобы они оставались плоскими. Хранение абразивного диска во влажном состоянии приводит к нарушению баланса, в следствие чего происходят повреждения.

Проверяйте визуально диски на наличие повреждений при транспортировке или хранении.

Правила безопасности при заправке



(Заправка/Топливная смесь/Хранение)



ПРЕДУПРЕЖДЕНИЕ! Соблюдайте осторожность при обращении с топливом. Помните об опасности пожара, взрывов и вдыхания паров.

- Никогда не заправляйте машину с работающим двигателем.
- Проводите заправку или подготовку топливной смеси (бензин и масло 2-такт) в условиях хорошей вентиляции.
- Перед запуском отнесите машину как минимум на 3 м от места заправки.

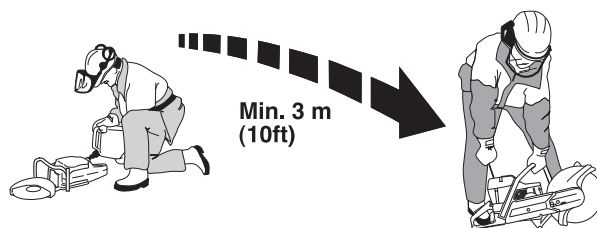

- Никогда не включайте машину:
 - Если вы пролили топливо на него. Протрите брызги и оставте остатки бензина выпариться.

ИНСТРУКЦИЯ ПО ТЕХНИКЕ БЕЗОПАСНОСТИ

- Если вы пролили топливо на себя или свою одежду, смените одежду. Помойте те части тела, которые были в контакте с топливом. Пользуйтесь мылом и водой.
- Если на машине происходит утечка топлива. Регулярно проверяйте крышку топливного бака и шланги на предмет протекания.
- Следует хранить и транспортировать машину и топливо таким образом, чтобы не было риска контакта подтеков или паров с искрами или открытым огнем, например, у электромашин, электродвигателей, электрических и силовых переключателей/нагревателей и котлов.
- Всегда храните топливо в специально предназначенных для этого емкостях.
- Перед тем, как направить устройство на длительное хранение, следует опорожнить топливный бак. Выясните на местной бензозаправочной станции, куда вы можете слить отработавшее топливо.
- Всегда используйте топливный контейнер Husqvarna с клапаном для предотвращения распыливания.



ПРЕДУПРЕЖДЕНИЕ! Помните о риске воспламенения, взрыва и вдыхания ядовитых испарений. Перед заправкой остановите двигатель. Не заливайте столько топлива, чтобы оно переливалось. Протрите разлитое топливо на полу и на станке. Если Вы пролили топливо на себя или на одежду. Замените одежду. Перед запуском переместите станок как минимум на 3 метра от места заправки.

Общие рабочие инструкции



ПРЕДУПРЕЖДЕНИЕ! В этом разделе рассматриваются основные правила безопасности при работе с машиной. Приведенная информация никогда не может заменить знаний и практического опыта специалиста. Если Вы окажетесь в ситуации, когда Вы будете неуверенны в том как продолжать работу дальше, обратитесь за советом к специалисту. Спросите Вашего дилера, спросите в специализированной мастерской или опытного пользователя. Не пользуйтесь машиной в ситуациях для которых Вы не чувствуете себя достаточно квалифицированным!

Основные правила безопасности

- Оглянитесь вокруг:
 - Проверьте, чтобы поблизости не было людей, животных или других объектов, которые могут повлиять на вашу работу.

- Чтобы не допустить контакта прежде названных предметов с режущим диском.

- Не пользуйтесь в неблагоприятных погодных условиях. Например в сильный туман, дождь, сильный ветер, при большом холоде и т.д. Работа при плохой погоде утомительная и может привести к возникновению опасных ситуаций, например, скользких поверхностей.
- Никогда не начинайте работать со станком пока участок работы не будет освобожден и пока Вы не будете устойчиво стоять. Следите за возможными препятствиями при неожиданном перемещении. Убедитесь в том, что никакой материал не упадет и не вызовет повреждений, когда Вы работаете со станком. Будьте особенно осторожны при работе на склонах.
- Следите за тем, чтобы никакая одежда или части тела не оказались в контакте с режущим оборудованием когда оно вращается.
- Находитесь в стороне от режущего оборудования когда оно вращается.
- Щит режущего оборудования всегда должен быть смонтирован на станке когда он работает.
- Убедитесь в том, что рабочая зона достаточно освещена для создания безопасных условий для работы.



ПРЕДУПРЕЖДЕНИЕ! Не перемещайте станок когда режущее оборудование вращается.

- Вы всегда должны находиться в надежном и устойчивом рабочем положении.
- Проверяйте, чтобы в зоне резки не было никаких трубопроводов или электрических каналов.



ПРЕДУПРЕЖДЕНИЕ! Пользуйтесь станком только в помещении с хорошей вентиляцией. Небрежность может привести к серьезным травмам или к смерти.

Пиление



ПРЕДУПРЕЖДЕНИЕ! Безопасное расстояние до торцовочного станка должно быть 15 метров. На Вас лежит ответственность за то, чтобы в зоне работы не было животных и наблюдателей. Не начинайте резку, пока зона работы не будет свободной и пока Вы не будете устойчиво стоять.

ИНСТРУКЦИЯ ПО ТЕХНИКЕ БЕЗОПАСНОСТИ

Общие сведения

- Начинайте резать, когда мотор работает на максимальных оборотах.
- держите всегда станок крепко двумя руками. держите его так, чтобы большие и остальные пальцы охватывали ручку.

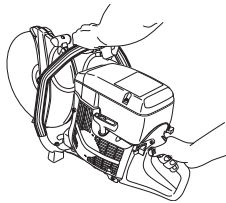

ПРЕДУПРЕЖДЕНИЕ! Длительное воздействие вибрации может привести к травме кровообращения или расстройствам нервной системы у людей с нарушенным кровообращением. В случае появления симптомов перегрузки от вибрации следует обратиться к врачу. Такими симптомами могут быть: онемение, потеря чувствительности, "щекотки", "колотье", боли, слабость, изменение цвета и состояния кожи. Обычно подобные симптомы проявляются на пальцах, руках или запястьях.

Технология резки

Ниже описана технология общего характера. Проверяйте характеристики для каждого диска, на его характер резания (алмазные диски, например, требуют меньшего усилия подачи, чем абразивные диски).

- Подоприте заготовку так, чтобы можно было предсказать что может произойти и чтобы разрез оставался открытым во время резки.

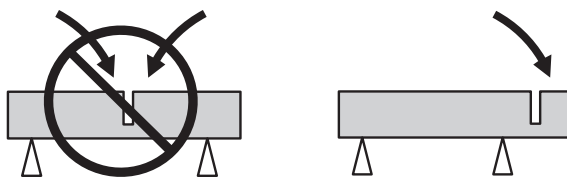

- Проверяйте, чтобы диск не оказался в контакте с каким-либо предметом, когда Вы будете включать машину.
- Режьте всегда на максимальных оборотах.
- Начинайте резку мягко, дайте станку работать не прилагая силы или не вдавливая диск внутрь.
- Переводите диск медленно вперед и назад, чтобы контактная поверхность между диском и материалом который Вы режете была

небольшой. Это позволит сохранять температуру диска низкой и делать резку эффективной.

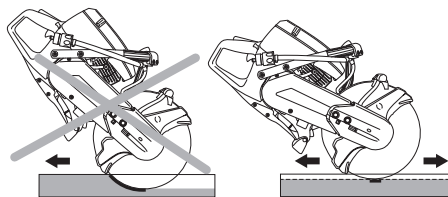

- Вводите станок на одной линии с режущим диском. Боковое давление может испортить режущий диск, что очень опасно.



- Щит режущего оборудования должен быть установлен таким образом, чтобы его задняя часть прилегала к заготовке. Отбрасываемые частицы и искры от перерезаемого будут тогда собираться щитом и отводиться в сторону от пользователя.

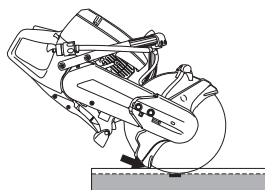

ПРЕДУПРЕЖДЕНИЕ! Всячески избегайте резки только боковой стороной диска, в таком случае он почти точно будет поврежден, сломан и может привести к большим повреждениям. Пользуйтесь только режущей частью.

Не наклоняйте станок в сторону, это может привести к застреванию диска или к его поломке, что в свою очередь может привести к травме людей.

Заточивание алмазных дисков

Алмазные диски становятся тупыми при использовании неправильного давления подачи или при пилении определенного материала, как например бетона с сильной арматурой. Работа с тупым алмазным режущим диском приводит к чрезмерному нагреванию, что в свою очередь может привести к отделению алмазных сегментов.

Чтобы заточить алмазный диск, разрежьте мягкий материал, например песчаник или кирпич.

ИНСТРУКЦИЯ ПО ТЕХНИКЕ БЕЗОПАСНОСТИ

Вибрации в диске

диск может стать некруглым и вибрировать, если будет прилагаться очень высокое давление подачи.

Более низкое давление подачи может остановить вибрацию. В ином случае замените диск. Диск должен быть предназначен для разрезаемого материала.

Как избежать отдачи



ПРЕДУПРЕЖДЕНИЕ! Отдача может быть молниеносной, внезапной и очень сильной, и может отбросить торцовочную машину и режущий диск на пользователя. Если режущий диск в движении, когда это случится, и если он будет отброшен на пользователя, это может привести к очень серьезным травмам с риском для жизни. Важно знать, что вызывает отдачу и то, что отдачу можно избежать работая осторожно и согласно правильному рабочему методу.

Что такое отдача?

Отдача, это собирательное слово для описания внезапной реакции торцовочной машины и режущего диска, при отбрасывания режущего диска от предмета, который соприкоснулся с верхним квадрантом диска, т.е. с секцией, дающей отдачу.

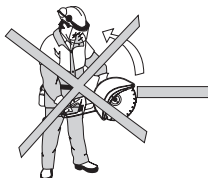

Общие правила

- Никогда не начинайте резать в верхнем квадранте режущего диска, как это показано на иллюстрации, в т.н. секторе риска отдачи.

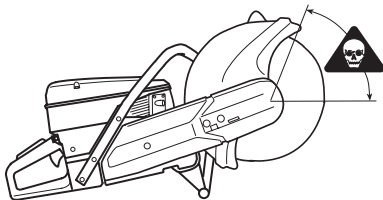

- держите всегда станок крепко двумя руками. держите его так, чтобы большие и остальные пальцы охватывали ручку.

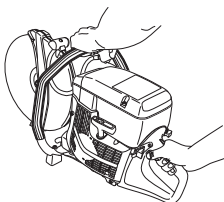

- Сохраняйте хорошее равновесие и надежную опору ног.

- Режьте всегда на максимальных оборотах.
- Вы должны стоять на безопасном расстоянии от заготовки.
- Будьте осторожны при вводе диска в уже имеющийся разрез.
- Никогда не пилите выше высоты плеч.
- Будьте внимательны если заготовка несколько передвинулась или произошло что-либо другое, что заставило бы разрез соединиться и зажать диск.

Втягивание

Втягивание происходит когда нижняя часть диска будет внезапно остановлена или когда произойдет зажимание в распиле. (Описание как можно этого избежать приведено в разделе "Основные правила" и "Зажимание/вращение", см. ниже.)

Зажимание/вращение

Зажимание происходит, когда разрез сходится вместе. Станок в таком случае может резко очень сильным движением потянуть вниз.

Как можно избежать зажимания

Опора под заготовкой должна стоять так, чтобы разрез оставался открытым во время резки и когда резка будет завершена.

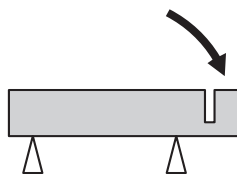

Режущие диски



ПРЕДУПРЕЖДЕНИЕ! Режущий диск может сломаться и причинить серьезные для пользователя травмы.

Никогда не пользуйтесь режущим диском с маркировкой для более низких оборотов, чем обороты Вашего станка.

Никогда не пользуйтесь режущим диском для материала, для которого он не предназначен.



ПРЕДУПРЕЖДЕНИЕ! Резка пластмассового материала алмазным или освобождающим лезвием может вызвать отдачу, когда материал начнет плавиться по причине высокой температуры, возникающей при резке, и будет приставать к лезвию.

ИНСТРУКЦИЯ ПО ТЕХНИКЕ БЕЗОПАСНОСТИ

Общие сведения

Режущие диски имеются в двух основных исполнениях; абразивные и алмазные.

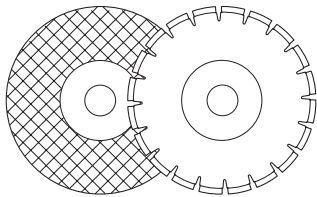

При транспортировке машины всегда снимайте режущий диск.

Следите за тем, чтобы на машине был использована правильная втулка подшипника. См. указания в разделе Монтаж режущего диска.

Режущие диски высокого качества чаще всего наиболее экономичны. Режущие диски более низкого качества часто обладают худшей режущей способностью и срок их службы короче, в результате чего их эксплуатационная стоимость будет по отношению к количеству разрезаемого материала выше.

Водяное охлаждение



ПРЕДУПРЕЖДЕНИЕ! Водяное охлаждение, используемое при пилении бетона, охлаждает режущий диск и увеличивает срок его службы, а также снижает образование пыли. Среди отрицательных характеристик можно назвать трудности работы при очень низких температурах, риск повреждения пола и других строительных элементов, а также риск скольжения.

После использования абразивного диска с водяным охлаждением, дайте диску поработать всухую примерно пол минуты. Хранение абразивного диска во влажном состоянии приводит к нарушению баланса, в следствие чего происходят повреждения.

Высокоскоростные ручные машины

Наши режущие диски изготовлены для переносных высокоскоростных торцовочных станков. При использовании режущих дисков других фабрикатов, проверяйте, чтобы диск отвечал нормам и требованиям для торцовочных станков данного типа.

Специальные типы

Некоторые режущие диски сконструированы для стационарного оборудования и для использования с дополнительным оборудованием. Такие режущие диски не должны использоваться на переносных торцовочных станках.

Всегда обращайтесь в местные органы власти и проверяйте, чтобы Вы выполнили соответствующие постановления.

Абразивные диски

Режущий материал в абразивных дисках состоит из шлифующих зерен, скрепленных вместе органическим скрепляющим средством. В основании "Усиленных режущих дисков" лежит текстильный или волокнистый материал, не допускающий разламывания на максимальных оборотах, если диск даст трещину или будет поврежден.

Мощность режущего диска определяется типом и размером шлифующих частиц, а также типом и твердостью скрепляющего средства.

Абразивные диски, типы и назначение		
	Назначение	
Тип-диска	Материал	Водяное охлаждение
Бетон	Бетон, асфальт, камень, кирпичная стена, чугун, алюминий, медь, латунь, кабели, резина, пластмасса и т.д.	Может использоваться для снижения образования пыли. После использования абразивного диска с водяным охлаждением, дайте диску поработать всухую примерно пол минуты.
Металл	Сталь, стальные сплавы и другие твердые металлы.	НЕ рекомендуется

Режущий диск должен быть отмечен маркировкой с тем же или более высоким количеством оборотов, что и на торцовочном станке.

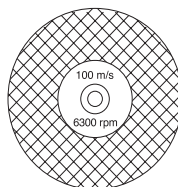

Следите за тем, чтобы на диске не было трещин и других повреждений.

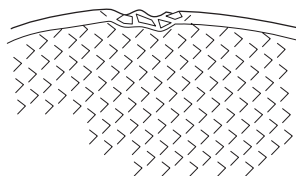

Проверяйте абразивный диск, подвесив его на пальце и слегка ударив по нему ручкой отвертки или другим подобным предметом. Если звук диска не дает полного звучания, значит диск поврежден.

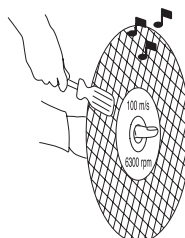

ИНСТРУКЦИЯ ПО ТЕХНИКЕ БЕЗОПАСНОСТИ

Алмазные диски

Алмазные диски состоят из стального основания с сегментами, содержащими промышленный алмаз.

Алмазные режущие диски более экономичны в использовании на одну рабочую операцию, не требуют столь частой замены и сохраняют постоянную глубину пиления.

При пользовании алмазными режущими дисками, следите за тем, чтобы они вращались в направлении, указанном стрелкой на диске.

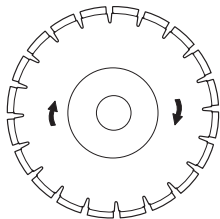

Всегда пользуйтесь только заточенным режущим алмазным диском. Чтобы заточить алмазный диск, разрежьте мягкий материал, например песчаник или кирпич.

Алмазные режущие диски имеют несколько степеней твердости. "Мягкий" алмазный режущий диск обладает достаточно низким сроком службы и большой производительностью. Он используется для твердых материалов, как например гранит и твердый бетон. "Твердый" алмазный диск обладает более долгим сроком службы, более низкой производительностью и должен использоваться для мягких материалов, как например кирпич и асфальт.

Материал

Алмазные режущие диски с успехом можно использовать при пилении кирпичной кладки, бетона с арматурой и других скрепленных материалов. Алмазные режущие диски не рекомендуется использовать для пиления металла.

Алмазные режущие диски для мокрого пиления



ПРЕДУПРЕЖДЕНИЕ! Охлаждайте постоянно алмазные режущие диски водой, чтобы не допустить их чрезмерного нагревания в результате которого алмазный режущий диск может сломаться и освободившиеся куски приведут в повреждениям.

Алмазные режущие диски для мокрого пиления во время резки должны быть залиты водой, чтобы диск охлаждался и чтобы приставала пыль, образующаяся при резке.

Алмазные режущие диски для сухой резки

Алмазные режущие диски для сухой резки представляют собой новое поколение режущих дисков, не требующих водяного охлаждения. Алмазные диски, однако, по-прежнему могут быть повреждены при сильном нагревании. Эксплуатационная стоимость режущего диска будет хорошей если давать ему возможность охлаждаться, вытягивая его полностью из разреза на 30-60 секунд, чтобы он остыл, вращаясь свободно в течение 10 секунд.

СБОРКА

Монтаж режущего узла

демонтируйте болт (1) и гайку (2). Снимите крышку. Смонтируйте ведущий ремень на барабане сцепления. Смонтируйте крышку и затяните винты.

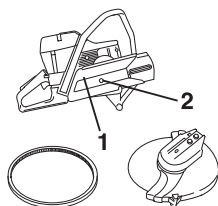

Проведите ведущий ремень над ременным шкивом режущего узла (2).

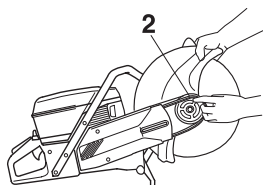

Наложите щиток ремня и зафиксируйте режущий узел вместе со щитком ремня. Затяните оба болта (4) от руки.

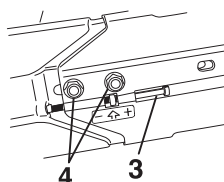

Ввинтите натягивающий винт (3) настолько, чтобы 4-х угольная гайка находилась напротив стрелки на щитке ремня. Потрясите узел, чтобы убедиться в том, что пружина может натягивать ремень. Это автоматически отрегулирует правильное натяжение на ремне. Затяните оба болта (4) комбинированным ключом. **ОБРАТИТЕ ВНИМАНИЕ!** При монтаже ремня, натяжение ремня должно быть затем опять отрегулировано, после того, как режущий станок использует два бака топлива.

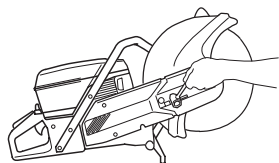

Проверка ведущей оси и фланцевых шайб



Проверяйте, чтобы резьба ведущей оси не была повреждена.

Проверяйте, чтобы контактные поверхности режущего диска и фланцевых шайб были без повреждений, правильного размера и чистые, а также, чтобы они правильно ходили на ведущей оси.

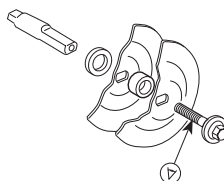

Не пользуйтесь фланцевыми шайбами с перекосом, со сбитыми краями, со следами ударов или грязными. Не пользуйтесь фланцевыми шайбами разных размеров.

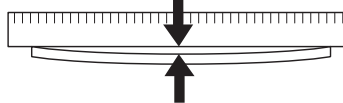

Монтаж режущего диска

Режущий диск Husqvarna специально изготовлен и одобрен для свободного ручного пиления. Бумажные этикетки с обеих сторон диска служат для распределения давления от фланцевой шайбы и чтобы диск не пробуксовывал.

диск накладывается на втулку (С) между внутренней фланцевой шайбой (А) и фланцевой шайбой (В). Фланцевая шайба поворачивается вокруг так, чтобы она подошла на ось.

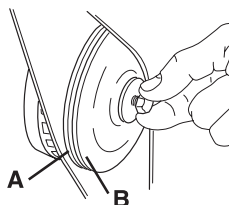

Ось можно открутить отверткой, стальным стержнем или другим подобным инструментом, который вставляется как можно дальше внутрь. диск затягивается по часовой стрелке.

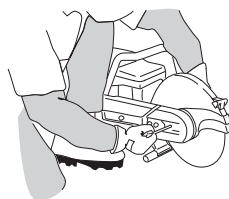

Винт, которым закреплен режущий диск должен быть затянут с усилием в 15-25 Нм.

Щит режущего диска

На станке всегда должен быть смонтирован щит. Щит режущего оборудования должен быть установлен таким образом, чтобы его задняя часть прилегала к заготовке. Отбрасываемые частицы и искры от перерезаемого будут тогда собираться щитом и отводиться в сторону от пользователя.

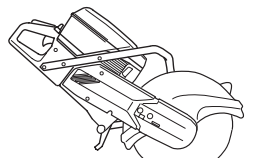

ПРЕДУПРЕЖДЕНИЕ! 16-дюймовый щиток лезвия должен использоваться только на торцовочных станках, оснащенных с завода 16-дюймовым щитком лезвия. При монтировании резервного щитка на торцовочном станке, на котором должен быть установлен 12 или 14-дюймовый щиток, 16-дюймовый диск будет вращаться слишком быстро. Режущий диск на очень большой скорости может дать трещину или стать причиной серьезного повреждения.

ПРАВИЛА ОБРАЩЕНИЯ С ТОПЛИВОМ

Подготовка топливной смеси

Обратите внимание! На машине установлен двухтактный двигатель, в котором в качестве топлива используется смесь бензина и специального масла для двухтактных двигателей. Для получения правильного состава топливной смеси следует аккуратно отмерять количество входящего в состав масла. При приготовлении небольшого количества топливной смеси даже малая неточность может сильно повлиять на качество топливной смеси.



ПРЕДУПРЕЖДЕНИЕ! При работе с топливом всегда следует заботиться о хорошей вентиляции.

Бензин

- Пользуйтесь высококачественным бензином с добавлением свинца или без.

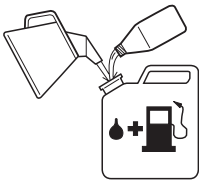

- Рекомендуемое минимальное октановое число 90 (RON). Если двигатель будет работать при более низком октановом числе чем 90, то двигатель может давать стук. Это приводит к увеличению температуры двигателя, что в свою очередь может привести к его серьезным поломкам.

Масло для двухтактных двигателей

- для достижения лучшего результата и мощности, пользуйтесь маслом HUSQVARNA для двухтактных двигателей, которое специально создано для наших двухтактных двигателей с воздушным охлаждением.
- Никогда не пользуйтесь маслом, предназначенным для двухтактных лодочных двигателей с водяным охлаждением, т.н. "outboardoil" (наименование TCW).
- Никогда не применяйте масло для четырехтактных двигателей.

Пропорции смешивания

1:50 (2%) с маслом для двухтактных двигателей HUSQVARNA или равнозначное.

1:33 (3%) с другими маслами для двухтактных двигателей с воздушным охлаждением, класса JASO FB/ISO EGB.

Бензин, литр	Масло для двухтактных двигателей, литр	
	2% (1:50)	3% (1:33)
5	0,10	0,15
10	0,20	0,30
15	0,30	0,45
20	0,40	0,60

Смешивание

- Всегда смешивайте бензин с маслом в чистой емкости, предназначенной для хранения топлива.

- Сначала всегда наливайте половину необходимого количества бензина. Затем добавьте полное требуемое количество масла. Смешайте (взболтайте) полученную смесь, после чего добавьте оставшуюся часть бензина.
- Тщательно смешайте (взболтайте) топливную смесь перед заливанием в топливный бак машины.

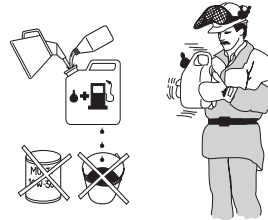

- Не готовьте запас топлива более, чем на месячный срок.
- Если машина не используется в течении длительного времени, топливо нужно слить, а топливный бак вымыть.

Заправка



ПРЕДУПРЕЖДЕНИЕ! Для уменьшения риска возникновения пожара нужно учесть следующие меры предосторожности:

Не курите и не оставляйте теплых предметов вблизи топлива.

Перед дозаправкой всегда остановите двигатель.

При заправке крышку топливного бака следует открывать медленно, чтобы постепенно сбавить избыточное давление.

После заправки плотно затяните крышку топливного бака.

Перед запуском всегда относите машину в сторону от места заправки.

- Ручки должны быть сухими и свободными от масла и топлива.
- Удостоверьтесь, что топливо хорошо смешано, встряхивая емкость перед заправкой топливного бака.



- Будьте всегда осторожны при заправке топливом. Перед запуском перенесите машину как минимум на три метра от места заправки. Проверьте, чтобы крышка топливного бака была хорошо закручена.

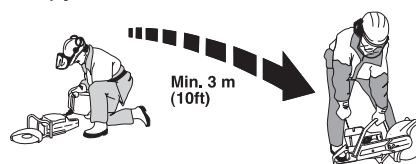

- Содержите в чистоте место вокруг заправочных крышек. Регулярно прочищайте топливный и масляный баки. Топливный фильтр следует менять как минимум один раз в год. Загрязнение баков приводит к сбоям в работе.

ЗАПУСК И ОСТАНОВКА

Запуск и остановка



ПРЕДУПРЕЖДЕНИЕ! Перед запуском проследите за следующим:

Не запускайте торцовочный станок без смонтированной крышки ремня. В противном случае может произойти высвобождение муфты сцепления, что вызовет травмы.

Перед запуском всегда относите машину в сторону от места заправки.

Проверяйте, чтобы Вы и машина стояли устойчиво и чтобы режущий диск мог свободно вращаться.

Позаботьтесь, чтобы в рабочей зоне не находилось людей и животных.

Запуск холодного двигателя



Зажигание: Установите переключатель зажигания в левое положение.

Заслонка топлива: Вытяните полностью ручку подсоса.

Фиксатор стартового газа: Прижмите блокиратор регулятора газа, регулятор газа и затем блокиратор стартового газа (A). Отпустите регулятор газа и он будет оставаться в положении половинного газа. Блокиратор снимается, когда регулятор газа будет прижат полностью.

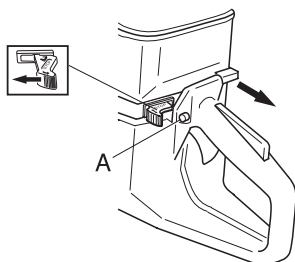

Автоматический декомпрессионный клапан.

Этот инструмент оборудован автоматическим клапаном декомпрессии для облегчения старта резака.

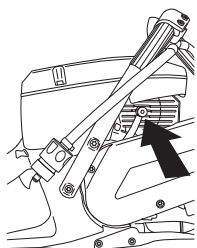

Запуск прогретого двигателя

Используйте ту же процедуру, что и при холодном двигателе, но без постановки воздушной заслонки в закрытое положение.

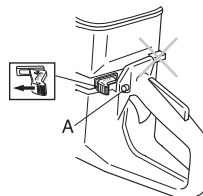

Запуск



ПРЕДУПРЕЖДЕНИЕ! Режущий диск вращается при запуске двигателя. Следите за тем, чтобы он вращался свободно.

Обхватите переднюю ручку левой рукой. Поставьте правую ногу на нижнюю часть задней ручки и прижмите машину к земле. Никогда не накручивайте стартовый шнур вокруг руки.

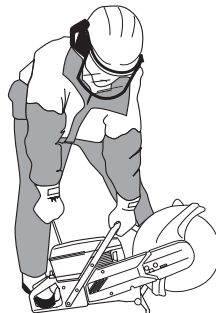

Ухватите ручку стартового шнура правой рукой и медленно потяните его, пока не почувствуете сопротивление (захваты вступают в действие), затем потяните шнур резким движением.

Обратите внимание! Не вынимайте полностью шнур и не выпускайте ручки стартера при полностью вытянутом шнуре, это может привести к повреждению машины.

Когда двигатель начнет работать, быстро дайте полные обороты и стартовый газ автоматически выключится.

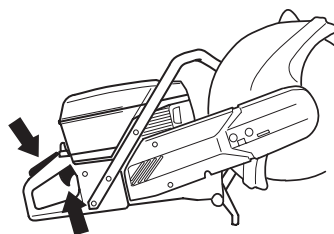

Остановка

Двигатель останавливается, когда вы выключаете зажигание кнопкой остановки.

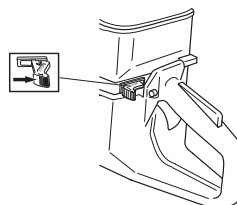

Натяжение приводного ремня

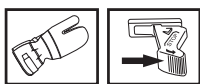

- Приводной ремень полностью закрыт в капсуле и хорошо защищен от пыли и грязи.
- Чтобы натянуть приводной ремень, ослабьте немного гайки (А), которыми закреплен режущий узел и крышка ремня.

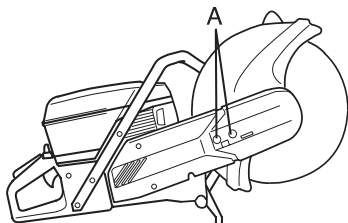

- Поверните натягивающий винт так, чтобы гайка (В) находилась посередине напротив стрелки на крышке. Потрусите узел, чтобы убедиться в том, что пружина может натягивать ремень. Натяжение ремня регулируется сейчас автоматически.

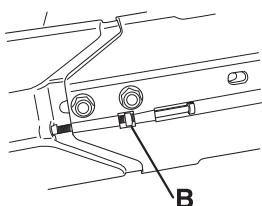

- Затяните гайки, которыми закреплен режущий узел.

ВАЖНАЯ ИНФОРМАЦИЯ Новый приводной ремень должен быть подтянут один раз после того, как будет использован один или два бака топлива.

Замена приводного ремня

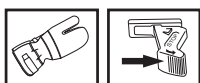

- Открутите два винта (А).

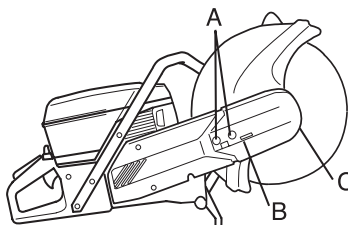

- Поворачивайте натягивающий винт (В) пока не прекратится натяжение.
- Снимите два винта (А).
- Снимите переднюю крышку ремня (С).
- Снимите ремень с ременного колеса.
- Снимите режущий узел.

- Снимите винт (D). Снимите боковую крышку.

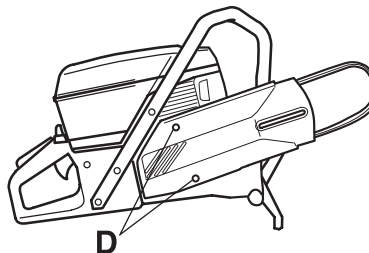

- Замените приводной ремень.
- Монтаж выполняется в порядке, противоположном демонтажу.
- Проверьте щиток лезвия над режущим диском, чтобы на нем не было трещин или других повреждений. Замените его если он поврежден.



ПРЕДУПРЕЖДЕНИЕ! Никогда не пользуйтесь торцовочным станком если над лезвием нет щитка лезвия.

Ременное колесо и сцепление

Никогда не запускайте двигатель, если ременной шкиве колесо и сцепление демонтированы для обслуживания.

Карбюратор

Настоящий продукт Husqvarna изготовлен согласно спецификации, снижающей количество вредных выхлопных газов. Когда двигатель израсходовал 8-10 баков топлива, он считается обкатанным. Чтобы быть уверенным в том, что двигатель работает как полагается и что присутствие вредных выхлопных газов минимально, принесите машину вашему продавцу-распространителю или в специализированную мастерскую, для точной регулировки карбюратора (у него есть счетчик оборотов двигателя).

Работа



ПРЕДУПРЕЖДЕНИЕ! Не запускайте машину, если на ней не смонтированы режущий рычаг и режущий узел. В противном случае может произойти высвобождение муфты сцепления, что вызовет травмы.

- Карбюратор через ручку газа регулирует скорость машины. В карбюраторе происходит смешивание воздуха и топлива.

Жиклер

Карбюратор имеет стационарный жиклер высоких оборотов для обеспечения нужной смеси воздуха и топлива. Если мотор слабеет или плохо набирает обороты, делайте так:

- Проверьте воздушный фильтр и при необходимости замените его.
- Если это не помогает, обращайтесь на авторизованную станцию обслуживания.

Жиклер Л

Несколько раз дайте полный газ и проверьте, набирает ли пила обороты без проблем. Исходная установка Л = 1 1/4 об.

Если регулировка необходима, определите наибольшее число оборотов холостого хода путем плавного поворота жиклера низких оборотов по часовой стрелке до тех пор, пока смесь не станет слишком бедной. Тогда поверните его на 1/8 оборота против часовой стрелки. Проверьте как мотор набирает обороты (акселерирует).

ВНИМАНИЕ! Установленный на "бедную" смесь жиклер низких оборотов (Л – игла слишком закрыта) затрудняет старт машины.

Окончательная регулировка холостого хода Т

Отрегулируйте холостой ход при помощи Т-образной отвертки. Если регулировка необходима, то сначала поворачивайте отвертку по часовой стрелке до тех пор, пока лезвия не начнут вращаться. Теперь поворачивайте отвертку против часовой стрелки до тех пор, пока лезвия не остановятся. Показателем правильно отрегулированного холостого хода является ускорение двигателя без остановок.

Рекомендуемое кол-во оборотов на холостом ходу: 2500 об/мин



ПРЕДУПРЕЖДЕНИЕ! Если холостые обороты невозможно отрегулировать так, чтобы режущее оборудование стояло неподвижно, обращайтесь к продавцу/в мастерскую. Не пользуйтесь машиной, пока не будет выполнена точная регулировка или ремонт.

Топливный фильтр

- Топливный фильтр находится внутри топливного бака.
- Топливный бак должен быть защищен от грязи при заправке. Это снижает риск сбоев при работе, по причине засорения топливного фильтра, который находится в баке.
- Топливный фильтр не может быть очищен, его следует заменять на новый, когда он будет засорен. Замена фильтра выполняется как минимум один раз в год.

Воздушный фильтр



Воздушный фильтр следует регулярно чистить от пыли и грязи, чтобы избежать:

- Сбой в работе карбюратора
- Трудность запуска
- Падение мощности двигателя
- Напрасный износ частей двигателя
- Чрезмерный расход топлива

Система воздушного фильтра состоит из промасленного пенопластового фильтра (1) и из бумажного фильтра (2):

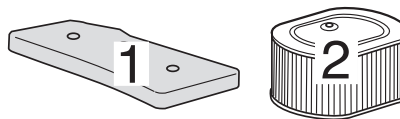

- 1 Пенопластовый фильтр легко доступен под крышкой фильтра А. Этот фильтр следует проверять еженедельно и при необходимости заменять. Чтобы сохранить полную функциональность фильтра, фильтр следует регулярно менять или чистить и пропитывать маслом. Для этой цели имеется специальное масло HUSQVARNA.

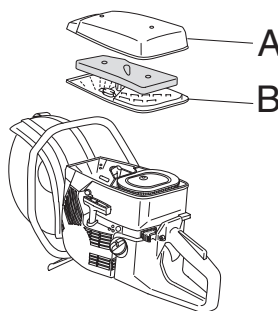

Снимите пенопластовый фильтр. Промойте тщательно фильтр в растворе теплой мыльной воды. После промывания тщательно прополощите фильтр в чистой воде. Выжмите и дайте фильтру просохнуть. **ОБРАТИТЕ ВНИМАНИЕ!** Сжатый воздух под высоким давлением может повредить пенопласт.



Положите фильтр в пластмассовый кулек и налейте в кулек масло для фильтра. Взболтайте масло, чтобы оно проникло во все щели. Выжмите фильтр внутри кулька и слейте излишки масла перед тем, как будете устанавливать фильтр на место на машине. Никогда не используйте для пропитывания моторное масло. Моторное масло быстро оседает на дне фильтра.

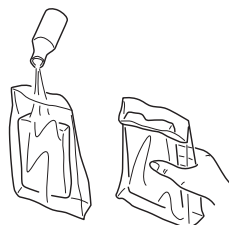

- 2 доступ к бумажному фильтру под крышкой В. Этот фильтр следует менять/чистить когда будет снижена мощность двигателя или с интервалом в 1-2 недели. Фильтр лучше всего чистить потрясыванием или осторожным продуванием сжатым воздухом. Обратите внимание на то, что фильтр нельзя мыть.

ТЕХНИЧЕСКОЕ ОБСЛУЖИВАНИЕ

Воздушный фильтр после эксплуатации в течение некоторого времени невозможно полностью вычистить. Поэтому его нужно периодически менять на новый. Поврежденный воздушный фильтр необходимо заменить.

ВАЖНАЯ ИНФОРМАЦИЯ

Плохое обслуживание воздушного фильтра приводит к отложениям на свече и к ненормальному износу деталей двигателя.

Стартер



ПРЕДУПРЕЖДЕНИЕ! Возвратная пружина стартера, находясь в корпусе в собранном виде, находится под нагрузкой и при небрежном обращении в момент открытия может выскочить и вызвать серьезные травмы.

При замене стартовой пружины или шнура стартера всегда соблюдайте максимальную осторожность. Всегда одевайте защитные очки.

Замена поврежденного или изношенного шнура стартера



- Открутите винты, крепящие корпус стартера к картеру двигателя и снимите стартер.

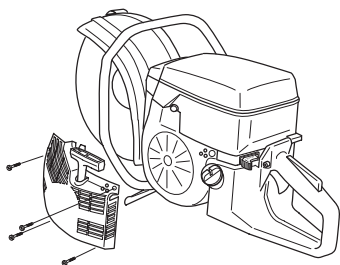

- Вытяните шнур стартера примерно на 30 см и поднимите его через выемку в шкиве. Установите возвратную пружину в нейтральное положение, медленно вращая шкив в обратном направлении.

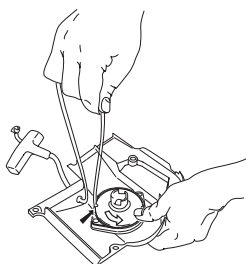

- Отверните винт в центре шкива и снимите шкив. Вставьте и натяните новый шнур стартера. Намотайте примерно 3 оборота шнура на шкив. Соберите шкив стартера с возвратной пружиной так, чтобы конец пружины упирался в шкив. Закрепите винт в центре шкива. Пропустите

шнур стартера через отверстие в корпусе и ручке стартера. Сделайте узел на шнуре стартера.

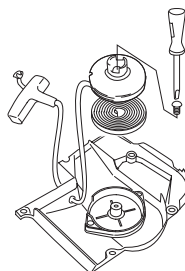

Натяжение возвратной пружины

- Поднимите шнур стартера через выемку в шкиве и поверните шкив стартера на два оборота по часовой стрелке.

Обратите внимание! Проверьте, чтобы шкив стартера был повернут по крайней мере на половину оборота при полностью вытянутом шнуре стартера.

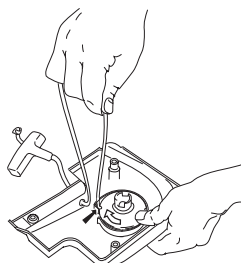

Замена сломанной возвратной пружины



- Поднимите шкив стартера. См. Замена поврежденного или изношенного шнура стартера. Помните, что возвратная пружина находится в блоке стартера в сжатом положении.
- Открутите винты, которыми закреплена кассета пружины.

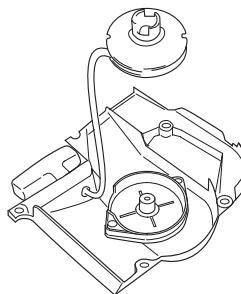

- Достаньте возвратную пружину из стартера, повернув его внутреннюю часть вниз и ударяя слегка о стол. Если в момент сборки пружина выскочила, ее нужно установить заново, закручивая от периферии к центру.
- Смажьте возвратную пружину маловязким маслом. Соберите шкив стартера и натяните возвратную пружину.

Сборка стартера

- Соберите стартер, сначала вытянув шнур стартера, а затем установив стартер на картер двигателя. Затем плавно отпустите шнур стартера, чтобы шкив вошел в зацепление с храповиком.

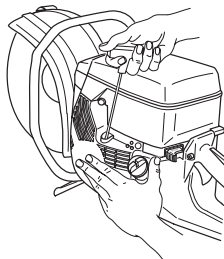

- Вставьте и затяните винты, которые крепят стартер.

Свеча зажигания



На работу свечи зажигания влияют следующие факторы:

- Неправильная регулировка карбюратора.
- Неправильная топливная смесь (слишком много масла).
- Грязный воздушный фильтр.

Эти факторы влияют на образование нагара на электродах свечи и могут привести к сбоям в работе и трудностям при запуске.

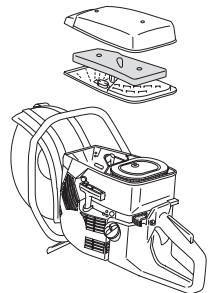

- Если двигатель теряет мощность, плохо запускается, плохо держит обороты холостого хода: прежде всего держит обороты холостого хода: прежде всего проверьте свечу зажигания. Если свеча грязная, прочистите ее и проверьте зазор электродов, 0,5 мм. Свечу нужно менять через месяц работы или при необходимости чаще.

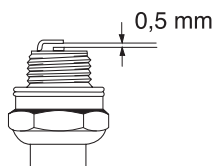

Обратите внимание! Всегда используйте только указанный тип свечи! Применение несоответствующей модели может привести к серьезным повреждениям поршня/цилиндра.

Система охлаждения



Для обеспечения как можно более низкой рабочей температуры машина оборудована системой охлаждения.

Состав системы охлаждения:

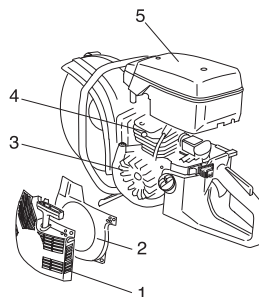

- 1 Воздухозаборник блока стартера.
- 2 Формирователь воздушного потока.
- 3 Лопasti вентилятора на маховике.
- 4 Ребра охлаждения на рубашке цилиндра.
- 5 Крышка цилиндра

Производите очистку системы охлаждения щеткой раз в неделю или чаще, если этого требуют условия работы. Загрязненная или засоренная система охлаждения может привести к перегреву машины и вызвать повреждение поршня и цилиндра.

Глушитель

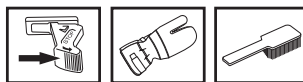

Глушитель служит для снижения уровня шума и отвода раскаленных выхлопных газов от рабочего. Выхлопные газы очень горячие и могут содержать искры, что может привести к пожару при прямом попадании на сухой и воспламеняющийся материал.



Не пользуйтесь машиной с поврежденным глушителем.

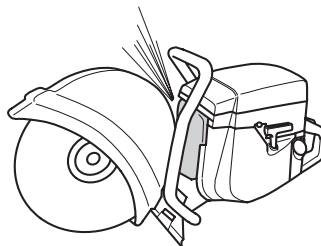

Общие указания по обслуживанию

Ниже приводятся некоторые общие инструкции по регламентному обслуживанию. Если у вас появятся дополнительные вопросы, следует обращаться к вашему дилеру.

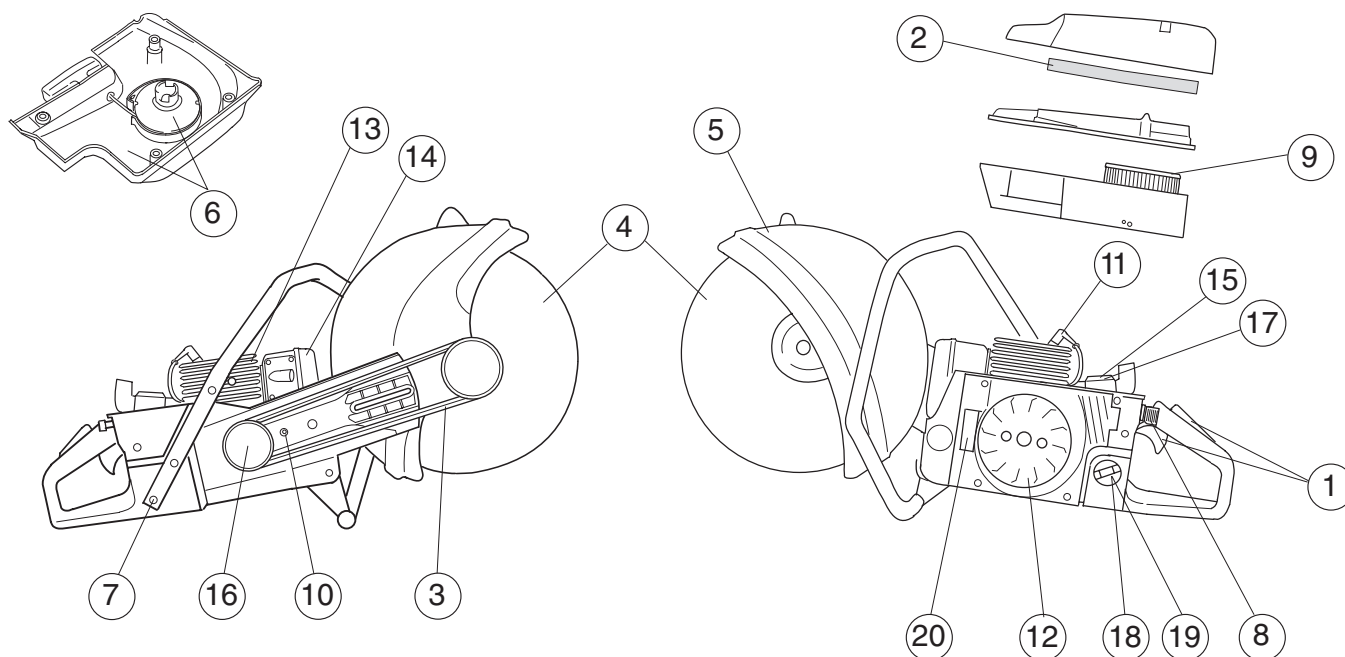

Ежедневное обслуживание

- 1 Проверьте безопасность работы деталей ручки газа (ручка газа и блокиратор пускового газа).
- 2 Проверьте натяжение приводного ремня.
- 3 Проверьте состояние лезвия и ведущего колеса.
- 4 Проверьте состояние щитка лезвия.
- 5 Проверьте стартовый аппарат и стартовый шнур и очистите снаружи воздухозаборник стартового аппарата.
- 6 Проверьте затяжку гаек и болтов и подтяните в случае необходимости.
- 7 Проверьте работу контакта остановки.

Еженедельное обслуживание

- 8 Проверьте, очистите или замените главный фильтр.
- 9 Проверьте ручки и виброгасящие элементы, чтобы они не были повреждены.
- 10 Прочистите свечу зажигания. Проверьте зазор 0,5 мм.
- 11 Осмотрите стартер и возвратную пружину. Прочистите межреберное пространство на маховике.
- 12 Прочистите охлаждающие ребра цилиндра.
- 13 Проверьте, чтобы глушитель был прочно закреплен и не был поврежден.
- 14 Проверьте работу карбюратора.

Ежемесячное обслуживание

- 15 Проверьте бумажный фильтр
- 16 Проверьте центр муфты сцепления, ведущее колесо и пружины сцепления на предмет износа.
- 17 Очистите снаружи карбюратор.
- 18 Осмотрите топливный фильтр и топливный шланг. Замените его в случае необходимости.
- 19 Промойте изнутри топливный бачок бензином.
- 20 Осмотрите все провода и соединения.

ТЕХНИЧЕСКИЕ ХАРАКТЕРИСТИКИ

Двигатель	K1250	
Объем цилиндра, см ³	119	
диаметр цилиндра, мм	60	
длина хода, мм	42	
Обороты холостого хода, об/мин	2500	
Рекомендуемые максимальные высокие обороты, об/мин	9750±250	
Мощность, кВт об/мин	5,8	
Система зажигания		
Изготовитель системы зажигания	EM	
Тип системы зажигания	ET	
Свеча зажигания	Champion RCJ 6Y/ NGK BPMR 7A	
Зазор электродов, мм	0,5	
Система топлива / смазки		
Изготовитель карбюратора	Walbro	
Тип карбюратора	WG 9	
Емкость топливного бака, литров	1,25	
Вес		
Торцовочный станок без топлива и режущего диска, кг		
14" (350 mm)	13,6	
16" (400 mm)	14,4	
Эмиссия шума		
(См. прим.1)		
Уровень шума, измеренный дБ(А)	118	
Уровень шума, гарантированный L _{WA} дБ(А)	118	
Уровни шума		
(См. Примечание 2)		
Эквивалентный уровень шума на уровне уха пользователя, измеренный согласно EN 1454, дБ (А)	102	
Уровни вибрации		
Вибрации на ручке измерены согласно ISO 19432	14" (350 mm)	16" (400 mm)
Передняя ручка, равное значение, м/с ²	4,9	5,1
Задняя ручка, равное значение, м/с ²	6,3	5,2

Примечание 1: Шумовая эмиссия в окружающую среду измеряется как шумовой эффект (L_{WA}) согласно Директивы ЕС 2000/14/EG.

Примечание 2: При вычислении эквивалентного шумового давления используется суммарная энергия шумового давления в различных режимах работы в следующие периоды времени : 1/2 холостой ход и 1/2 максимальные обороты.

Торцовочное оборудование

Режущий диск	Макс. периферийная скорость, м/сек	Максимальная скорость вращения выходной оси, об/мин
14" (350 mm)	100	5100
16" (400 mm)	100	4700



ТЕХНИЧЕСКИЕ ХАРАКТЕРИСТИКИ

Гарантия ЕС о соответствии

(Только для Европы)

Husqvarna Construction Products, SE-433 81 Partille, Швеция, тел.: +46-31-949000, настоящим заверяет, что торцовочная машина K1250 Начиная с 2006 года выпуска с серийным номером и выше (год выпуска и следующий за ним серийный номер указаны прямым текстом на табличке с обозначением типа) соответствуют предписаниям ДИРЕКТИВЫ СОВЕТА:

- от 22 июня 1998 года о машинах" 98/37/EG, приложение IIА.
- от 3 мая 1989 года об электромагнитной совместимости" 89/336/ЕЕС, и действующему в настоящее время приложению.
- от 8 мая 2000 года об эмиссии шума в окружающую среду" 2000/14/EG. Оценка соответствия нормам выполнена согласно Приложению V.

Дополнительная информация по эмиссиям шума приведена в разделе Технические характеристики.

Были использованы следующие стандарты: SS-EN ISO 12100:2003, EN-ISO 55012:2002, EN 1454, ISO 19432

SMP Svensk Maskinprovning AB, Fyrisborgsgatan 3, SE-754 50 Uppsala, Швеция осуществил для фирмы Husqvarna AB по собственной инициативе типовую проверку изделия согласно Директиве 2000/14/EG. Сертификату присвоен номер: 01/169/004 – K1250

Partille, 14 ноября 2006 г.



Уве донердал, директор Отдела разработки

1150292-56



2006-12-16