

**Руководство по эксплуатации
Ръководство за експлоатация**

B28 B

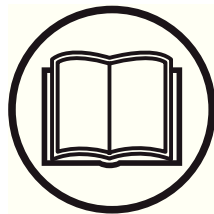

Прежде чем приступить к работе с машиной внимательно прочитайте инструкцию и убедитесь, что Вам все понятно.

Преди да започнете работа с машината прочетете внимателно ръководството за експлоатация и се убедете, че го разбирате правилно.

RU (2 - 32)
BG (33 - 62)

РАСШИФРОВКА УСЛОВНЫХ ОБОЗНАЧЕНИЙ

Условные обозначения

ПРЕДУПРЕЖДЕНИЕ! небрежная или неправильная эксплуатация подрезчика, кустореза или триммера может привести к серьезным или смертельным травмам оператора или окружающих.

Прежде чем приступить к работе с машиной, внимательно прочитайте инструкции и убедитесь, что Вам все понятно.

Всегда одевайте:

- Защитный шлем там, где существует опасность падения каких-либо предметов
- Защитные наушники
- Сертифицированные защитные очки

Макс. скорость вращения выходной оси, об/мин

Остерегайтесь отброшенных объектов и рикошета.

Пользователь инструмента должен следить за тем, чтобы во время работы радиусе менее 15 м от нее не было людей и животных.

ОТСКАКИВАНИЕ НОЖА. Если машина имеет нож для травы, ее может резко отбросить в сторону или назад в случае контактирования ножа с твердым предметом. Отскакивание ножа может привести к ампутации верхней или нижней конечности. Люди и животные должны находиться на расстоянии не менее 15 метров от машины.

На данной машине запрещено использовать зубчатые ножи.

Стрелками обозначены границы для размещения крепления ручки.

Всегда используйте сертифицированные защитные перчатки.

Надевайте устойчивые сапоги на нескользкой подошве.



Данное изделие отвечает требованиям соответствующих нормативов ЕС.



Уровень шума, излучаемого в окружающую среду, соответствует директивам ЕС. Выбросы машины указаны в главе "Технические характеристики" и на этикетке.

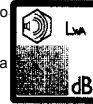

Уровень звукового давления на расстоянии 7,5 метров



Используйте неэтилированный бензин и масло для двухтактных двигателей. Содержание масла в бензине должно составлять 2% (1:50).



Остальные символы/этикетки на машине отвечают специальным требованиям, предъявляемым к сертификации на определенных рынках.

Проверки и/или техобслуживание должны выполняться только при выключенном двигателе, при этом колпачок со свечи зажигания должен быть снят.



Необходима регулярная чистка.



Визуальный контроль.



Всегда надевайте сертифицированные защитные очки.



Воздушная заслонка



Кнопка праймера



СОДЕРЖАНИЕ

Содержание	
РАСШИФРОВКА УСЛОВНЫХ ОБОЗНАЧЕНИЙ	
Условные обозначения	2
СОДЕРЖАНИЕ	
Содержание	3
Перед запуском проследите за следующим:	3
ЧТО ЕСТЬ ЧТО?	
Что есть что?	4
ОБЩИЕ ПРЕДПИСАНИЯ ПО БЕЗОПАСНОСТИ	
Важная информация	5
Средства защиты оператора	5
Защитные приспособления инструмента	6
Режущее оборудование	10
СБОРКА	
Сборка рукоятки	12
Крепление наплечного ремня Крепление держателя наплечного ремня	12
Крепление ножей	13
Крепление щитка, ножа и диска для расчистки	14
Установка защиты и триммерной головки	14
ПРАВИЛА ОБРАЩЕНИЯ С ТОПЛИВОМ	
Правила безопасности при заправке	15
Подготовка топливной смеси	15
Заправка	17
ЗАПУСК И ОСТАНОВКА	
Проверка перед запуском	18
Запуск и остановка	18
МЕТОД РАБОТЫ	
Общие рабочие инструкции	20
ТЕХНИЧЕСКОЕ ОБСЛУЖИВАНИЕ	
Карбюратор	24
Глушитель	25
Свеча зажигания	25
Воздушный фильтр	26
Угловой редуктор	26
График технического обслуживания ..	27

ТЕХНИЧЕСКИЕ ХАРАКТЕРИСТИКИ	
Технические характеристики	29
Гарантия ЕС о соответствии (Только для Европы)	30

Перед запуском проследите за следующим:

Пожалуйста, внимательно прочитайте инструкцию по эксплуатации.

▲ ПРЕДУПРЕЖДЕНИЕ! Ни при каких обстоятельствах не следует вносить изменения в первоначальную конструкцию машины без разрешения изготовителя. Всегда пользуйтесь только оригинальными запчастями. Применение несанкционированных изменений и/или принадлежностей может привести к серьезной травме или смертельному исходу оператора или других людей.

▲ ПРЕДУПРЕЖДЕНИЕ! Подрезчик, кусторез или триммер, которыми пользуются небрежно или неправильно, может стать опасным и привести к серьезным травмам оператора или окружающих. Вы должны обязательно знать и понимать содержание этой инструкции.

▲ ПРЕДУПРЕЖДЕНИЕ! Продолжительное воздействие шума приводит к неизлечимым нарушениям слуха. Поэтому всегда пользуйтесь рекомендованной защитой от шума.

Фирма McCulloch постоянно работает над совершенствованием и развитием своих продуктов и поэтому оставляет за собой право на внесение изменений в форму и дизайн без предварительного предупреждения.

ЧТО ЕСТЬ ЧТО?

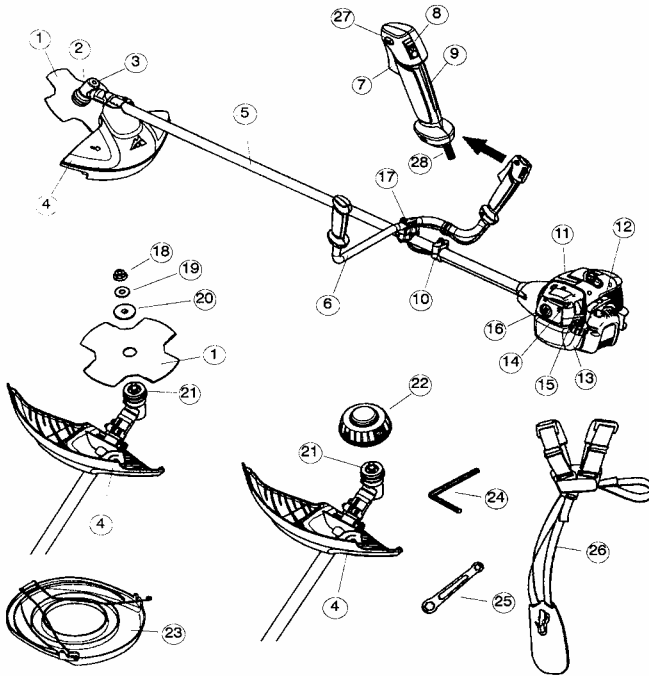

Что есть что?

- | | | |
|---|---|--|
| 1. Нож | 16. Крышка воздушного фильтра | |
| 2. Пробка отверстия для заправки консистентной смазки | 17. Регулятор положения ручки | |
| 3. Редуктор | 18. Гайка для фиксации ножа | |
| 4. Защитный кожух режущих органов | 19. Тарельчатая шайба | |
| 5. Штанга | 20. Пружинная шайба | |
| 6. Рукоятка | 21. Пылезащитный колпачок | |
| 7. Рычаг дросселя | 22. Головка триммера | |
| 8. Выключатель | 23. Защита ножа при транспортировке | |
| 9. Стопор рычага дросселя | 24. Ключ - шестигранник | |
| 10. Крепление подвески | 25. Торцевой гаечный ключ | |
| 11. Крышка цилиндра | 26. Подвеска | |
| 12. Рукоятка стартера | 27. Кнопка пускового положения дроссельной заслонки | |
| 13. Топливный бак | 28. Регулировка тросика газа | |
| 14. Воздушная заслонка | 29. Руководство по эксплуатации | |
| 15. Кнопка праймера | | |

ОБЩИЕ ПРЕДПИСАНИЯ ПО БЕЗОПАСНОСТИ

Важная информация ВАЖНО!

- Инструмент предназначен только для стрижки травы.
- Единственными насадками, которые Вы можете использовать с этим двигателем, являются режущие органы, описанные в разделе "*Технические характеристики*".
- Нельзя пользоваться инструментом, если Вы устали, больны, находитесь под воздействием спиртного или лекарственных препаратов, которые влияют на ваше зрение, рассудок или координацию.
- Нельзя пользоваться инструментом при неблагоприятных погодных условиях, при сильном холоде, в очень жаркую и/или влажную погоду.
- Нельзя пользоваться инструментом при неблагоприятных погодных условиях, таких как сильный холод, жара или влажность.
- Используйте средства индивидуальной защиты. См. указания в разделе "*Средства индивидуальной защиты*".
- Нельзя пользоваться неисправным инструментом. Выполняйте указания по проверкам, техобслуживанию и уходу в соответствии с настоящей инструкцией.
- Некоторые операции по техобслуживанию и ремонту должны проводиться только специально обученными квалифицированными специалистами. См. раздел "*Техобслуживание*".
- Перед запуском двигателя все щитки и ограждения должны быть установлены на свое место. Убедитесь в отсутствии повреждений свечи зажигания и высоковольтного провода. Иначе Вас может ударить током.
- Оператор должен следить, чтобы во время работы в радиусе 15 метров не было людей или животных.

▲ПРЕДУПРЕЖДЕНИЕ! Машина во время работы создает электромагнитное поле. В определенных обстоятельствах это поле может создавать помехи для пассивных и активных медицинских имплантатов. Чтобы избежать риска серьезного повреждения или смерти, лицам с медицинскими имплантатами рекомендуется проконсультироваться с врачом и изготовителем имплантата, прежде чем приступать к работе с этой машиной.

▲ПРЕДУПРЕЖДЕНИЕ!

Использование несоответствующих режущих органов или неправильно заточенного ножа повышает опасность нанесения серьезной или смертельной травмы.

▲ПРЕДУПРЕЖДЕНИЕ! Никогда не позволяйте детям пользоваться или находиться рядом с инструментом. Так как машина оснащена выключателем зажигания с пружинным возвратом и может быть запущена с без рывка и с небольшим усилием на рукоятке стартера, то даже маже малые дети в определенных обстоятельствах могут создать усилие, необходимое для запуска двигателя. Это создает риск серьезных травм людей. Поэтому всегда снимайте колпачок со свечи зажигания, когда Вы оставляете инструмент без присмотра.

Средства защиты оператора

▲ПРЕДУПРЕЖДЕНИЕ!

Неправильное или небрежное применение подрезчика, кустореза или триммера может привести к серьезным или смертельным травмам оператора или окружающих. Вы должны содержание настоящей инструкции. Во время работы с машиной всегда надевайте одобренные средства индивидуальной защиты.

ОБЩИЕ ПРЕДПИСАНИЯ ПО БЕЗОПАСНОСТИ

Индивидуальные средства защиты не могут полностью исключить риск получения травмы, но при несчастном случае они снижают тяжесть травмы. За помощью по правильному выбору оборудования обращайтесь к дилеру.
ВАЖНО!

После остановки двигателя снимите защитные наушники для того чтобы вы могли слышать другие звуки или предупредительные сигналы.

КАСКА

Каску следует надевать в том случае, если высота срезаемых кустов больше 2 метров.



ЗАЩИТНЫЕ НАУШНИКИ

Следует пользоваться наушниками с достаточным шумоослабляющим эффектом.



ЗАЩИТА ГЛАЗ

Следует всегда пользоваться одобренными защитными очками. При пользовании визиром также следует пользоваться одобренными защитными очками. Под одобренными защитными очками подразумеваются очки, отвечающие нормативным документам.



РУКАВИЦЫ

В случае необходимости, например, для сборки режущего оборудования, следует надеть рукавицы.



САПОГИ

Надевайте прочные сапоги на нескользкой подошве.



ОДЕЖДА

Надевайте одежду сделанную из плотной ткани и избегайте свободной одежды, которая может зацепиться за кусты и ветки. Всегда надевайте прочные длинные брюки. Не надевайте ювелирные украшения, шорты, сандалии и не ходите босиком. Зафиксируйте волосы выше уровня плеч.

АПТЕЧКА

Пользователю подрезчиков, кусторезов или триммеров всегда необходимо иметь с собой аптечку для оказания первой помощи.



Защитные приспособления инструмента

В данном разделе описаны защитные приспособления инструмента, их функции и методика проведения проверок и техобслуживания для обеспечения их правильной работы. (С помощью раздела "Что есть что" Вы можете найти эти приспособления на Вашем инструменте.) Срок службы инструмента может быть укорочен и риск аварии увеличен, если обслуживание инструмента не выполняется должным образом и если сервис и/или ремонт не были выполнены профессионально.

ОБЩИЕ ПРЕДПИСАНИЯ ПО БЕЗОПАСНОСТИ

Если вам требуется дополнительная информация, обратитесь в ближайшую мастерскую по обслуживанию.

ВАЖНО

Выполнение всех операций по обслуживанию и ремонту инструмента требует специальной подготовки. Это относится и к защитным приспособлениям. Если результат хотя бы одной из нижеперечисленных проверок является неудовлетворительным, необходимо обратиться в сервисную мастерскую. Покупка одного из наших изделий гарантирует Вам профессиональный ремонт и техобслуживание. Если там где Вы покупаете инструмент не имеется нашего сервисного центра, пожалуйста узнайте о расположении ближайшей сервисной мастерской.

▲ПРЕДУПРЕЖДЕНИЕ! Нельзя пользоваться инструментом в случае, если защитные приспособления неисправны.

Следуйте инструкциям по проверке, техобслуживанию и ремонту, приведенным в этом разделе. Если результат хотя бы одной из нижеперечисленных проверок является неудовлетворительным, необходимо обратиться в сервисную мастерскую. Эксплуатация машины с неправильными защитными приспособлениями повышает риск нанесения серьезных травм со смертельным исходом оператору и окружающим.

Стопор рычага дросселя.

Стопор рычага дросселя служит для предотвращения случайного запуска. Когда стопор рычага дросселя вжат в ручку (A) (= когда Вы держите ручку в руке), рычаг дросселя (B) высвобождается. Когда вы отпускаете ручку, стопор и рычаг дросселя возвращаются в свое первоначальное

положение. Это происходит с помощью независимого возвратного пружинного механизма. Это означает, что дроссель автоматически блокируется в положении "холостого хода".

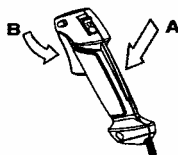

Убедитесь, что рычаг дросселя заблокирован в позиции "холостого хода" в случае, когда его стопор находится в исходной позиции.

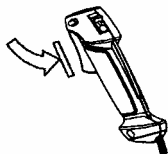

Нажмите на стопор рычага дросселя и убедитесь, что, когда Вы его отпускаете, он возвращается в исходную позицию.



Убедитесь, что рычаг и стопор рычага дросселя легко двигаются и их возвратные пружинные механизмы работают исправно.

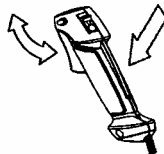

ОБЩИЕ ПРЕДПИСАНИЯ ПО БЕЗОПАСНОСТИ

См. раздел "Запуск". Запустите машину и полностью откройте дроссель. Отпустите рычаг дросселя и убедитесь, что режущие органы останавливаются и остаются неподвижными. Если режущие органы продолжают вращаться при дросселе в режиме холостого хода, необходимо отрегулировать карбюратор в режиме холостого хода. См. раздел "Техобслуживание".

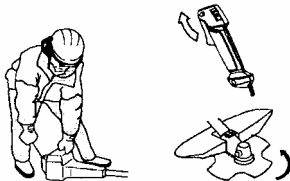

Выключатель

Убедитесь, что двигатель останавливается когда вы нажимаете и удерживаете кнопку выключателя.

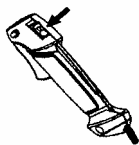

Защитный кожух режущих органов



Эта защита предназначена для предотвращения отбрасывания объектов в сторону оператора и для защиты оператора от ненамеренных контактов с режущей насадкой.

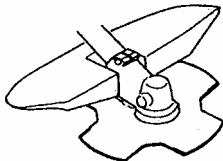

Убедитесь в том, что защита не имеет повреждений и трещин. Замените защиту, если она подверглась ударам или треснула. Всегда используйте защиту, рекомендованную для того типа режущих органов (насадок), который вы используете. См. раздел "Технические характеристики".

▲ПРЕДУПРЕЖДЕНИЕ! Ни в коем случае не используйте режущие органы без сертифицированного защитного кожуха. См. раздел "Технические характеристики". Установка защиты неверного типа или неисправной защиты может привести к серьезным травмам оператора.

Обязательно убедитесь в том, что леска триммера плотно и равномерно намотана на барабан, иначе будут наблюдаться вредные вибрации.

▲ПРЕДУПРЕЖДЕНИЕ! Длительное воздействие вибрации может привести к нарушению кровообращения или расстройствам нервной системы у людей с нарушенным кровообращением. В случае появления симптомов перегрузки от вибрации следует обратиться к врачу. Такими симптомами могут быть: онемение, потеря чувствительности, "щекотки", "покалывание", боли, слабость, изменение цвета и состояния кожи. Обычно подобные симптомы проявляются на пальцах, руках или запястьях.

ОБЩИЕ ПРЕДПИСАНИЯ ПО БЕЗОПАСНОСТИ

Быстрое отстегивание

В качестве элемента безопасности на груди имеется легкодоступный, быстро отстегивающийся замок, предусмотренный на случай возгорания или любой другой ситуации, требующей быстрого освобождения от машины и оснастки. См. Указания в разделе Регулирование положения оснастки.



Удостоверьтесь, что привязные ремни оснастки были правильно расположены. Когда машина будет отрегулирована, проверьте работу системы быстрого отстегивания оснастки.

Глушитель



Глушитель предназначен для обеспечения наименьшего возможного уровня шума и для отвода выхлопных газов в сторону от оператора.

ВНИМАНИЕ! ВНИМАНИЕ!

Глушитель, оборудованный катализатором, предназначен также для уменьшения содержания в выхлопах вредных веществ.



В странах с жарким и сухим климатом существует риск пожаров. Поэтому мы снабдили глушители искроулавливающим экраном.



Необходимо следовать указаниям по подготовке, эксплуатации и ремонту глушителей. Нельзя пользоваться машиной в случае если глушитель неисправен.

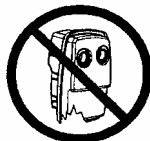

Регулярно проверяйте надежность работы глушителя.

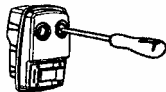

ВНИМАНИЕ! Глушители с катализаторами в процессе работы сильно нагреваются и некоторое время после выключения остаются горячими. Это происходит и на холостом ходу. Прикосновение к ним может привести к ожогу кожи. Помните об опасности возникновения пожара!

▲ ПРЕДУПРЕЖДЕНИЕ!

Глушитель содержит в себе химические вещества, которые могут быть канцерогенными. Избегайте контактов с этими веществами в случае повреждения глушителя.

▲ ПРЕДУПРЕЖДЕНИЕ! Выхлопные газы двигателя содержат монооксид углерода, который может вызвать отравление угарным газом. НЕ запускайте и не эксплуатируйте машину в помещении и в других плохо проветриваемых местах. Выхлопные газы двигателя имеют высокую температуру и могут содержать искры, которые в свою очередь могут привести к воспламенению.

ОБЩИЕ ПРЕДПИСАНИЯ ПО БЕЗОПАСНОСТИ

Нельзя запускать машину в помещении или вблизи горючих материалов!

Гайка для фиксации ножа

Гайка для фиксации ножа используется для крепления определенных типов режущей насадки.

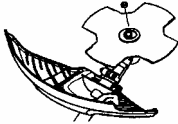

Во время сборки затягивайте гайку в сторону, противоположную направлению вращения режущих органов. При снятии режущего органа откручивайте гайку в направлении, совпадающем с направлением движения режущих органов. **(ПРЕДУПРЕЖДЕНИЕ!** Гайка имеет левую резьбу.) Затягивайте гайку, используя торцевой гаечный ключ.

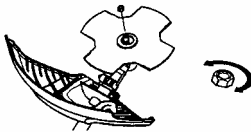

Режущее оборудование

В данном разделе указано, каким образом с помощью правильного техобслуживания и используя нужный тип режущих органов можно:

- Уменьшить риск отскока ножа.
- Получить максимальную производительность.
- Увеличить срок службы режущих органов.

ВАЖНО!

Используйте режущие органы только с рекомендованной нами защитой! См. раздел "Технические характеристики". Обратитесь к инструкции по режущим органам, чтобы проверить правильность намотки лески и правильность выбора ее диаметра. Следите за тем, чтобы зубья ножей были правильно заточены! Следуйте нашим рекомендациям. См. также инструкции на упаковке ножей.

Следите за тем, чтобы ножи были установлены правильно! Следуйте нашим инструкциям и используйте рекомендуемый размер напильников.

▲ ПРЕДУПРЕЖДЕНИЕ! Всегда останавливайте двигатель прежде, чем выполнять любые операции с режущими органами. Они продолжают вращаться даже после отпускания рычага дросселя.

Прежде, чем Вы начнете работать с режущим органом, убедитесь, что он полностью остановился, и отсоедините провод высокого напряжения от свечи зажигания.

▲ ПРЕДУПРЕЖДЕНИЕ!

Использование несоответствующих режущих органов или неправильно заточенных ножей повышает опасность отскакивания ножа.

Режущие оборудование

Ножи и диски предназначены для срезания жесткой травы.



Триммерная головка предназначена для подстригания травы.



ОБЩИЕ ПРЕДПИСАНИЯ ПО БЕЗОПАСНОСТИ

Общие правила



Используйте режущие органы только с рекомендованной нами защитой! См. раздел "Технические характеристики".

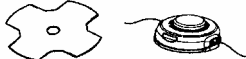

Проверяйте режущие органы на наличие трещин или повреждений. Поврежденные режущие органы всегда подлежат замене.



▲ПРЕДУПРЕЖДЕНИЕ!

Использование неправильного или поврежденного ножа может нанести серьезные или смертельные травмы. Всегда заменяйте ножи, которые погнулись, искривились, сломались, имеют трещины или любое другое повреждение. Никогда не пытайтесь выпрямить погнувшийся нож для его последующего использования. Используйте только фирменные ножи соответствующего типа.

Головка триммера

ВАЖНО

Обязательно убедитесь в том, что леска триммера плотно и равномерно намотана на барабан, иначе будут наблюдаться вредные вибрации.

- Используйте только рекомендованные головку триммера и леску. См. раздел "Технические характеристики".



- Как правило, чем меньше инструмент, тем меньшего размера головка триммера для нее требуется и наоборот. Это связано с тем, что при стрижке с использованием лески двигатель испытывает тем большее сопротивление от скашиваемой травы, чем дальше располагается леска от оси вращения.
- Длина лески также имеет большое значение. Для более длинной лески необходим более мощный двигатель, чем для более короткой лески того же диаметра.
- Убедитесь в том, что нож, установленный на защите головки триммера, не поврежден. Он предназначен для обрезки лески до нужной длины.
- Чтобы увеличить срок службы лески, ее необходимо вымачивать в воде несколько дней. Это делает ее плотнее и она будет служить дольше.

СБОРКА

ПРИМЕЧАНИЕ: Убедитесь, что машина собрана правильно, так, как показано в настоящем руководстве.

Сборка рукоятки

- Вывинтите винт из отверстия в задней части ручки дросселя.
- Наденьте ручку дросселя на рукоятку с правой стороны (см. рисунок).
- Совместите отверстие под винт в ручке дросселя с отверстием в рукоятке.
- Установите винт назад в отверстие в задней части ручки дросселя.
- Убедитесь, что винт проходит сквозь рукоятку, и плотно затяните его.
- Установите все элементы крепления рукоятки, как показано на рисунке.

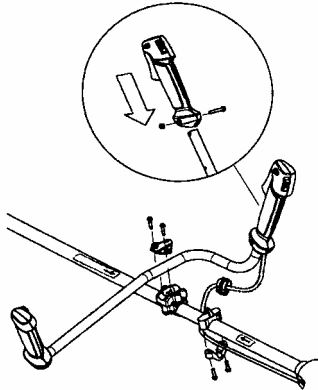

- Место крепления рукоятки к штанге должно находиться между стрелками, изображенными на ней.
- Затяните винты шестигранным ключом.

Крепление подвески



▲ПРЕДУПРЕЖДЕНИЕ! При работе подрезчик всегда должен быть подвешен на оснастке. В ином

случае вы не сможете безопасно управлять подрезчиком, и это может привести к травмированию вас лично, или других. **Никогда не пользуйтесь оснасткой со сломанным быстро отстегивающимся замком.**

Необходимые регулировки рукоятки и подвески должны быть выполнены перед началом работы при полностью остановленном двигателе.

Крепление держателя подвески

- Установите верхнюю часть держателя сверху, а нижнюю - снизу штанги. Совместите отверстия для винтов верхней и нижней частей держателя. Точка крепления держателя на штанге должна находиться выше изображенной на ней стрелки (см. рисунок).

ПРИМЕЧАНИЕ: Перед тем, как затягивать винты, вставьте тросик газа в паз в нижней части держателя подвески.

- Вставьте два винта в отверстия для винтов.
- Закрепите держатель подвески, затянув винты шестигранным гаечным ключом.

Регулировка подвески

- Спереди имеется легкодоступный и быстро отстегивающийся замок. Пользуйтесь им в случае, аварийной ситуации, когда необходимо быстро высвободиться из оснастки и от машины.



Равномерное распределение нагрузки на плечи

- Хорошо отрегулированная оснастка и машина значительно облегчают работу.

СБОРКА

- Отрегулируйте оснастку для наилучшего рабочего положения. Натяните боковые лямки так, чтобы вес равномерно распределялся на плечи.



ПРИМЕЧАНИЕ: Для обеспечения правильной балансировки инструмента может потребоваться изменение места крепления держателя подвески на штанге.



Корректировка высоты

Отрегулируйте высоту подвески инструмента так, чтобы его режущий орган был параллелен земле.



Балансировка

При правильной балансировке режущей орган инструмента, свободно висящего на подвеске, должен слегка касаться земли. Если вы используете

нож для травы, он должен находиться на расстоянии 10 см над землей во избежание задевания камней и других подобных предметов. Для правильной балансировки отрегулируйте положение держателя подвески на штанге.



Крепление ножей

▲ПРЕДУПРЕЖДЕНИЕ! При креплении ножей чрезвычайно важно, чтобы приподнятая часть пружинной шайбы была обращена к редуктору и попадала в отверстие в центре ножа. Неправильное крепление ножей может привести к серьезным и/или летальным травмам.

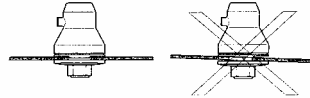

▲ПРЕДУПРЕЖДЕНИЕ! Никогда не используйте режущие органы без специальной защиты. См. раздел "Технические характеристики". Использование поврежденной или несоответствующей защиты может привести к серьезным травмам.

ВНИМАНИЕ!

Если вы используете нож для травы, машина должна быть оборудована соответствующей рукояткой, защитой ножа и подвеской.

СБОРКА

Крепление щитка, ножа и диска для расчистки

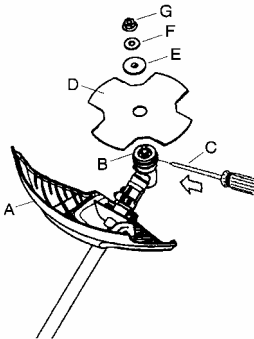

- Наденьте защиту ножа/комбинированную защиту (A) на скобу на штанге и закрепите ее, затянув болт. **ВНИМАНИЕ!** Используйте рекомендуемый тип защиты ножа. См. раздел "Технические характеристики".
 - Совместите отверстие в пылезащитном колпачке (B) с отверстием сбоку на редукторе.
 - Вставьте маленькую отвертку (C) в совмещенные отверстия. Тем самым предотвращается поворот штанги.
 - Установите нож (D) и пружинную шайбу (E) на резьбовой вал, выступающий из редуктора.
- ВНИМАНИЕ!** Проследите за тем, чтобы приподнятая часть пружинной шайбы была обращена к редуктору и попадала в отверстие в центре ножа.
- Установите тарельчатую шайбу (F) на вал. Проследите за тем, чтобы вогнутая часть шайбы была обращена к ножу.

- Установите гайку фиксации ножа (G). Используйте торцевой гаечный ключ, входящий в состав комплекта инструмента. Чтобы затянуть гайку, поворачивайте ключ в направлении, противоположном направлению вращения ножа (**ВНИМАНИЕ!** левая резьба).

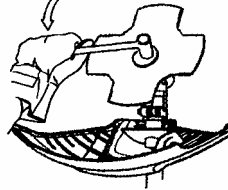

Установка защиты и триммерной головки



- Установите защитный кожух (A) триммера, соответствующий данному типу головки триммера. Наденьте защитный кожух на скобу штанги и закрепите его винтом (D).

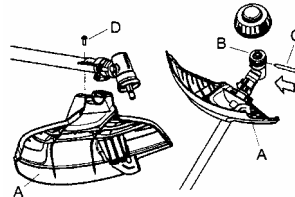

- Совместите отверстие в пылезащитном колпачке (B) с отверстием сбоку на редукторе.
- Вставьте маленькую отвертку (C) в совмещенные отверстия. Тем самым предотвращается поворот штанги.

СБОРКА

- Привинтите головку триммера (E) поворачивая ее против часовой стрелки.

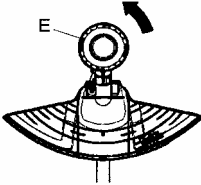

- Для разборки выполните вышеприведенные операции в обратном порядке.

ПРАВИЛА ОБРАЩЕНИЯ С ТОПЛИВОМ

Правила безопасности при заправке

Ни в коем случае не запускайте двигатель:

1. Если Вы пролили на него топливо.
2. Вытрите все брызги от топлива. Если вы пролили топливо на себя или на свою одежду. Переоденьтесь.
3. Если происходит утечка топлива. Регулярно проверяйте крышку топливного бака и топливопроводы на отсутствие утечек.

Транспортировка и хранение

- Храните и перевозите инструмент и топливо так, чтобы исключить опасность соприкосновения брызг или выхлопных газов с открытым огнем или искрами. Например, от электрических машин, электромоторов, выключателей, нагревательных приборов и т.п.
- Во время хранения и транспортировки топлива необходимо использовать предназначенные для этого специальные контейнеры.
- Если инструмент на длительное время ставится на хранение, необходимо слить топливо из топливного бака.
- Следите за тем, чтобы инструмент был хорошо очищен, и чтобы перед его продолжительным хранением

было выполнено техническое обслуживание.

- Защита ножа при транспортировке должна быть всегда надета на режущий орган в случае, когда машина перевозится или находится на хранении.
- Чтобы не произошло непроизвольного запуска двигателя, колпачок свечи следует снимать при длительном хранении, если инструмент будет оставлен без присмотра и при любом обслуживании.
- Закрепляйте машину во время транспортировки.

▲ПРЕДУПРЕЖДЕНИЕ! Топливо и испарение топлива очень пожароопасные и могут привести к серьезным травмам при вдыхании и контакте с кожей. Будьте поэтому осторожны при обращении с топливом и обеспечьте хорошую вентиляцию при обращении с топливом.

Подготовка топливной смеси ПРИМЕЧАНИЕ!

Инструмент оснащен двухтактным двигателем и должна всегда работать на смеси бензина и специального масла для двухтактных двигателей. Очень важно точно отмерить

ПРАВИЛА ОБРАЩЕНИЯ С ТОПЛИВОМ

количество масла, чтобы обеспечить его правильное соотношение в смеси. Небольшое несоответствие в количестве масла может иметь большое значение при приготовлении небольшого количества топливной смеси.

Бензин



ПРИМЕЧАНИЕ: Пользуйтесь всегда смесью масла и очищенного бензина с минимальным октановым числом 90 (RON). Для двигателей с катализатором (см. главу Технические данные) применяется только неэтилированный бензин с примесью масла. Неэтилированный бензин портит катализатор. При возможности пользуйтесь экологическим, т.н. щелочным бензином.



- Минимальное рекомендуемое октановое число - 90. Если Вы зальете в двигатель бензин с октановым числом меньше 90, будет происходить детонация (слышаться "постукивание"). Это приводит к увеличению температуры двигателя, что может явиться причиной его серьезной поломки.
- При длительной работе на больших оборотах рекомендуется более высокое октановое число.

Масло для двухтактных двигателей

- Для достижения лучшего результата и большей производительности следует использовать масло для двухтактных двигателей Outdoor accessories, которое идеально подходит для наших двухтактных двигателей с воздушным охлаждением.
- Никогда не пользуйтесь маслом, предназначенным для двухтактных лодочных двигателей с водяным охлаждением, т.н. "outboard oil" (наименование TCW).
- Никогда не применяйте масло для четырехтактных двигателей.
- Низкое качество масла или чрезмерно богатая смесь масла/топлива может создать риск поломки функции катализатора и снижения срока его службы.

Пропорции смешивания

1:50 (2%) с маслом для двухтактных двигателей Outdoor accessories.
1:33 (3%) с другими маслами для двухтактных двигателей с воздушным охлаждением, класса JASO FB/ISO EGB.

Бензин, литр	Масло для вухтактных двигателей, литр
5	0,10
10	0,20
15	0,30
20	0,40

ПРАВИЛА ОБРАЩЕНИЯ С ТОПЛИВОМ

Смесь

- Всегда смешивайте бензин и масло в чистой емкости, предназначенной для бензина.
- Вначале всегда заливаете половину необходимого количества бензина. Затем добавьте полностью все масло. Перемешайте топливную смесь. Долейте оставшуюся часть бензина.
- Тщательно перемешайте топливную смесь прежде, чем заполнять ею топливный бак машины.

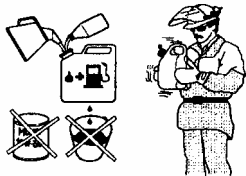

- Не готовьте топливной смеси больше, чем на один месяц работы.
- Если Вы долго неиспользовали инструмент, топливо нужно слить и промыть бак.

▲ ПРЕДУПРЕЖДЕНИЕ! Глушитель с катализатором сильно нагревается в течение работы и остается нагретым еще некоторое время. Это происходит и на холостом ходу. Помните об опасности возникновения пожара, особенно при работе вблизи воспламеняющихся материалов и паров.

Заправка



▲ ПРЕДУПРЕЖДЕНИЕ! Соблюдайте следующие меры предосторожности для уменьшения риска воспламенения:

Не курите и не размещайте какие либо источники тепла вблизи от топлива. Никогда не доливайте топливо при работающем двигателе. Всегда останавливайте двигатель и дайте ему остыть несколько минут, прежде чем дозаправлять его. Открывайте крышку бака медленно, чтобы давление снижалось постепенно. После дозаправки тщательно закройте крышку топливного бака. Перед запуском всегда переносите инструмент минимум на 3 м от места заправки.

- Протирайте поверхность топливного бака вокруг горловины. Попадание грязи в бак может затруднить эксплуатацию.
- Убедитесь, что топливо хорошо перемешано. Встряхните канистру, прежде чем заливать топливо в бак.



ЗАПУСК И ОСТАНОВКА

Проверка перед запуском



- Проверьте нож, чтобы убедиться в отсутствии трещин у основания зубьев или у центрального отверстия. При обнаружении трещин замените нож.



▲ПРЕДУПРЕЖДЕНИЕ!

Использование неправильного или поврежденного ножа может нанести серьезные или смертельные травмы. Всегда заменяйте ножи, которые погнулись, искривились, сломались, имеют трещины или любое другое повреждение. Никогда не пытайтесь выпрямить погнувшийся нож для его последующего использования. Используйте только фирменные ножи соответствующего типа.

- Убедитесь, что триммерная головка и защита головки не имеют трещин и не повреждены. Замените триммерную головку или защиту головки, если на них есть следы повреждений или трещины.

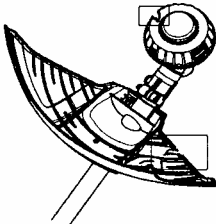

- Нельзя пользоваться инструментом без защиты или со сломанной защитой.

- Прежде чем запускать машину, убедитесь, что все крышки правильно закреплены и не имеют повреждений.

Запуск и остановка



▲ПРЕДУПРЕЖДЕНИЕ! Крышка сцепления, сцепление и вал должны быть установлены перед запуском двигателя, иначе некоторые детали могут открутиться и стать причиной травмы оператора. Перед запуском двигателя всегда отходите от места заправки. Поставьте инструмент на плоскую поверхность. Убедитесь, что режущие органы не могут задеть никаких посторонних предметов. Убедитесь в отсутствии посторонних лиц в зоне работы, в противном случае они могут получить серьезные травмы. Безопасное расстояние составляет 15 метров.

Холодный запуск

Подсасывающий насос: Нажмите несколько раз на кнопку праймера, до тех пор, пока он не начнет заполняться топливом.

Праймер не требуется полностью заполнять топливом.

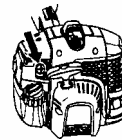

Воздушная заслонка: Переведите синий рычаг воздушной заслонки двигателя в закрытое положение.

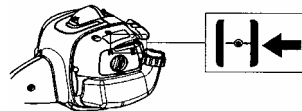

ЗАПУСК И ОСТАНОВКА

Запуск

Прижмите двигатель к земле левой рукой (**ВНИМАНИЕ!** Не ногой!). Правой рукой потяните за рукоятку стартера. **НЕ ДАВИТЕ на рычаг дросселя.** Медленно вытягивайте шнур до тех пор, пока не почувствуете некоторое сопротивление (оно означает зацепление собачки стартера), затем потяните за рукоятку стартера так, чтобы раздался звук, как будто двигатель пытается завестись, но не повторяйте попыток запуска более 3 раз.

Никогда не наматывайте шнур стартера на руку.

Переведите синий рычаг воздушной заслонки двигателя в положение HALF CHOKE ($\frac{1}{2}$). Дергайте за ручку стартера, пока двигатель не заработает. Переведите синий рычаг воздушной заслонки двигателя в OFF CHOKE (открыто) положение.

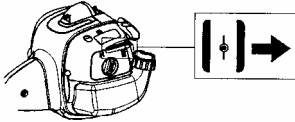

ПРИМЕЧАНИЕ: Если двигатель глохнет, верните синий рычаг воздушной заслонки двигателя в закрытое FULL CHOKE (закрытое) положение и повторите все сначала. Переведите синий рычаг воздушной заслонки двигателя в OFF CHOKE (открыто) положение.

ВНИМАНИЕ! Не вытягивайте шнур стартера полностью и не отпускайте рукоятку стартера, когда шнур целиком вытянут. Это может повредить машину.



Запуск прогретого двигателя

При прогревом двигателе переверните синий рычаг воздушной заслонки двигателя в положение HALF CHOKE ($\frac{1}{2}$). Дергайте за ручку стартера, пока двигатель не заработает. Переведите синий рычаг воздушной заслонки двигателя в OFF CHOKE (открыто) положение.

ВНИМАНИЕ!

Не прикасайтесь оголенными частями тела к отмеченной поверхности. При поврежденном колпачке, контакт с телом вызывает ожоги кожи или электрический шок. Всегда пользуйтесь перчатками. Никогда не пользуйтесь инструментом с поврежденным колпачком свечи.



Для ручек с кнопкой пускового положения дроссельной заслонки:

Установите дроссельную заслонку в положение пуска, нажав на стопор и рычаг дросселя, и затем нажав кнопку пускового положения дроссельной заслонки (A). Затем отпустите рычаг и стопор дросселя, а затем - кнопку пускового положения. Теперь дроссельная заслонка установлена в положение запуска.

ЗАПУСК И ОСТАНОВКА

Чтобы вернуть заслонку в режим холостого хода, снова нажмите и отпустите стопор и рычаг дросселя.

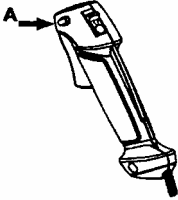

Остановка

Для остановки двигателя нажмите на выключатель и удерживайте его в положении STOP до тех пор, пока двигатель не остановится.



ВНИМАНИЕ!

Выключатель автоматически возвращается в положение запуска. Во избежание непроизвольного запуска, колпачок свечи зажигания следует всегда снимать со свечи зажигания при монтаже, проверке и/или обслуживании.

▲ПРЕДУПРЕЖДЕНИЕ! Когда двигатель запускается при закрытой воздушной заслонке, режущие органы сразу начинают вращаться.

МЕТОД РАБОТЫ

Общие рабочие инструкции ВАЖНАЯ ИНФОРМАЦИЯ

В данном разделе описаны основные меры предосторожности при работе с триммером. Если у вас есть сомнения, как следует поступить в определенной ситуации, следует обратиться к специалистам. Обратитесь к Вашему дилеру или в сервисную мастерскую. Избегайте выполнения операций, к которым вы не готовы.

Основные меры предосторожности



1. Осмотрите окружающее пространство:
 - Чтобы убедиться в том, что ни люди, ни животные, ни какие-

либо предметы не помешают Вам во время работы.

- Чтобы убедиться, что никто и ничто из вышеперечисленного не может войти в соприкосновение с режущими органами или предметами, которые могут быть отброшены этими органами.
 - **ПРИМЕЧАНИЕ** Никогда не пользуйтесь инструментом в ситуации, когда не к кому будет обратиться за помощью при несчастном случае.
2. Не следует пользоваться инструментом при неблагоприятных погодных условиях. Например, при густом тумане, сильном дожде, сильном ветре или низкой температуре воздуха и т.п. Работа при плохой погоде более утомительна и связана с повышенной опасностью, например, скользкой поверхностью.

МЕТОД РАБОТЫ

3. Убедитесь в том, что Вы можете передвигаться и стоять, не подвергаясь риску падения. Проверьте, нет ли каких-либо препятствий, о которые можно споткнуться и упасть. (Такие как корни, камни, ветки, впадины, рвы и т.п.). Будьте очень осторожны при работе на склонах.



4. Выключайте двигатель, когда переходите на другой участок. Наденьте защиту ножа при транспортировке на режущий орган прежде, чем переносить машину на любое расстояние.
5. Никогда не ставьте инструмент на землю при работающем двигателе, если при этом он окажется вне зоны хорошей видимости.

Основные правила расчистки

- Всегда используйте соответствующее оборудование.
- Убедитесь, что оборудование правильно отрегулировано.
- Следуйте указаниям по технике безопасности.
- Тщательно организуйте работу.
- При работе с металлическим ножом, перед началом резания всегда давайте полный газ.
- Всегда используйте только острые ножи.
- Не допускайте попадания камней под нож.

▲ПРЕДУПРЕЖДЕНИЕ! Иногда ветки, трава или куски дерева могут попадать между защитой и режущими органами, или намататься на вал. Ни пользователь инструмента и никто другой не должен пытаться убирать в сторону

срезанную траву когда двигатель работает или когда вращается режущее оборудование, так как это может привести к серьезным травмам. Перед тем как убирать траву, намотавшуюся вокруг оси ножа, остановите двигатель и режущее оборудование, так как в ином случае создается риск травм. Редуктор нагревается во время работы и остается горячим некоторое время. Это создает риск получения ожога при контакте.

▲ПРЕДУПРЕЖДЕНИЕ!

Остерегайтесь отбрасываемых предметов. Всегда носите защитные очки. Никогда не наклоняйтесь над защитой. Камни, мусор и т.д. могут попасть в глаза и явиться причиной потери зрения или серьезных травм. Держите посторонних лиц на расстоянии. Дети, животные, зрители и помощники должны находиться в безопасной зоне за пределами радиуса в 15 метров. Если кто-нибудь из них подойдет ближе, немедленно остановите двигатель. Никогда не поворачивайтесь с инструментом, не посмотрев вначале назад, и не убедившись в том, что в зоне риска никого нет.

Основные методы работы

- После каждой регулировки сбрасывайте обороты до оборотов холостого хода. работы двигателя с полностью открытым дросселем без нагрузки (без сопротивления, преодолеваемого двигателем во время кошения) могут привести к серьезным поломкам двигателя.

МЕТОД РАБОТЫ

Расчистка с использованием ножей для травы



- Ножи и диски для расчистки не должны использоваться для срезания древесных стеблей.
- Нож для травы используется для всех типов высокой или жесткой травы.
- Трава срезается волнообразным движением в сторону, при котором движение справа налево соответствует срезанию, а движение слева направо - возврату. Срезание должно выполняться левой стороной ножа (между 8 и 12 часами).

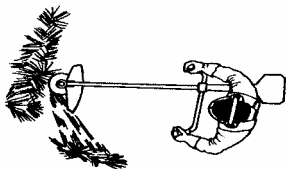

- Если при расчистке нож наклонен влево, трава соберется в ряд, что облегчит ее уборку, например, граблями.
- Старайтесь работать ритмично. Встаньте в устойчивое положение, расставив ноги. Пройдете вперед после выполнения возврата ножа и снова встаньте в устойчивое положение.
- Следующие указания помогут уменьшить риск наматывания травы на нож:
 - Всегда работайте с дросселем в полностью открытом положении.
 - При возврате ножа избегайте ранее срезанной травы.
- Перед тем, как начинать собирать срезанную траву, остановите

двигатель, отстегните ремень и положите машину на землю.

Стрижка травы с помощью головки триммера



- Держите головку триммера чуть выше земли под углом. Работу выполняет конец лески. Пусть леска работает при стабильных оборотах.
- Не прикладывайте излишних усилий для перемещения головки триммера.



- С помощью лески легко удаляются трава и сорняки, растущие у стен, оград, деревьев и бордюров; однако, леской можно повредить чувствительную кору деревьев или кустарников, а также столбы ограды.
- Чтобы уменьшить риск повреждения растений, укоротите леску до 10-12 см и уменьшите обороты двигателя.
- Чтобы увеличить срок службы лески и уменьшить износ головки триммера, при стрижке и скашивании двигатель не должен работать с полностью открытым дросселем.

Расчистка



- При такой расчистке происходит удаление всей нежелательной растительности. Держите головку триммера чуть выше земли в наклонном положении. Пусть конец лески касается земли вокруг деревьев, столбов, статуй и т.п.
ПРИМЕЧАНИЕ: Эта техника работы увеличивает износ лески.

МЕТОД РАБОТЫ

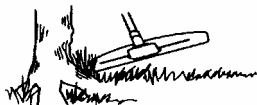

- Леска изнашивается быстрее и ее приходится подавать более часто при работе у камней, кирпичей, бетона, рядом с металлическим забором и т.п. по сравнению с работой у деревьев и деревянных заборов.

Кошение



- Триммер идеально подходит для стрижки травы в местах, труднодоступных для обычной газонокосилки. Во время стрижки держите леску параллельно земле. Не вжимайте головку в землю, так как это может привести к снятию верхнего слоя земли и повреждению инструмента.



- Не позволяйте головке триммера постоянно касаться земли во время стрижки. Постоянное соприкосновение с землей может повредить головку триммера или ускорить ее износ.

Уборка



- Эффект вентилятора, создаваемый вращающейся леской, может быть использован для быстрой и легкой уборки участка. Держите леску над поверхностью убираемого участка параллельно ей и покачивайте триммер из стороны в сторону.



- Для получения лучшего результата во время кошения и уборки двигатель должен работать с полностью открытым дросселем.
▲ПРЕДУПРЕЖДЕНИЕ! Иногда ветки, трава или куски дерева могут попадать между защитой и режущими органами, или намотаться на вал. Ни пользователь инструмента и никто другой не должен пытаться убирать в сторону срезанную траву когда двигатель работает или когда вращается режущее оборудование, так как это может привести к серьезным травмам. Перед тем как убирать траву, намотавшуюся вокруг оси ножа, остановите двигатель и режущее оборудование, так как в ином случае создается риск травм. Редуктор нагревается во время работы и остается горячим некоторое время. Это создает риск получения ожога при контакте.
▲ПРЕДУПРЕЖДЕНИЕ! Остерегайтесь отбрасываемых предметов. Всегда носите защитные очки. Никогда не наклоняйтесь над защитой. Камни, мусор и т.д. могут попасть в глаза и явиться причиной потери зрения или серьезных травм. Держите посторонних лиц на расстоянии. Дети, животные, зрители и помощники должны находиться в безопасной зоне за пределами радиуса в 15 метров. Если кто-нибудь из них подойдет ближе, немедленно остановите двигатель. Никогда не поворачивайтесь с инструментом, не посмотрев вначале назад, и не убедившись в том, что в зоне риска никого нет.

ТЕХНИЧЕСКОЕ ОБСЛУЖИВАНИЕ

Владелец несет ответственность за выполнение всего необходимого техобслуживания в соответствии с инструкцией по эксплуатации.

Карбюратор

Настоящее изделие McCulloch разработано и произведено по стандартам, обеспечивающим снижение содержания вредных веществ в выхлопах. После того как двигатель израсходовал 8-10 бачков топлива, он считается обкатанным. Для обеспечения правильной работы двигателя и сведения к минимуму содержания вредных веществ в выхлопах обратитесь в сервисную мастерскую, где Вам с помощью тахометра отрегулируют карбюратор на оптимальный режим работы.

▲ПРЕДУПРЕЖДЕНИЕ! Крышка сцепления должна быть установлена на место перед запуском машины, иначе сцепление может открутиться и стать причиной травмы оператора.

Работа



- Карбюратор управляет оборотами двигателя с помощью дросселя. В карбюраторе смешиваются воздух и топливная смесь.
- Винт Т регулирует положение дроссельной заслонки на холостом ходу. Поворот винта по часовой стрелке увеличивает обороты холостого хода, поворот против часовой стрелки уменьшает обороты холостого хода.

Базовая регулировка

- Основная регулировка карбюратора производятся при испытаниях на заводе-изготовителе. Дополнительная

регулировка должна осуществляться только квалифицированными специалистами.

ВНИМАНИЕ! Если режущая насадка вращается при работе двигателя на холостом ходу, винт Т следует поворачивать против часовой стрелки до тех пор, пока она не остановится.

Рекомендуемая скорость холостого хода: См. "Технические характеристики".

Рекомендуемая максимальная скорость: См. "Технические характеристики".

Окончательная регулировка холостого хода Т

Отрегулируйте холостой ход винтом холостого хода Т, если это необходимо. Вначале поверните винт Т по часовой стрелке до тех пор, пока режущее оборудование не начнет вращаться. Затем поворачивайте винт против часовой стрелки, пока режущее оборудование не остановится. Правильной считается регулировка, при которой двигатель ровно работает в любом положении. До начала вачения режущего оборудования должен оставаться достаточный свободный ход.

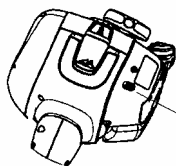

Винт Т

Правила техники безопасности при техническом обслуживании инструмента.

Отсоедините свечу зажигания перед выполнением работ по техническому обслуживанию за исключением работ по регулировке карбюратора

ТЕХНИЧЕСКОЕ ОБСЛУЖИВАНИЕ

Глушитель



ВНИМАНИЕ! Глушитель, оборудованный катализатором, предназначен также для уменьшения содержания в выхлопах вредных веществ.

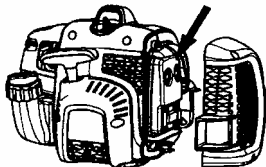

Глушитель разработан для снижения уровня шума и отвода выхлопных газов в сторону от оператора. Выхлопные газы имеют высокую температуру и могут содержать искры, которые могут воспламениться при попадании на сухие горючие материалы.

Глушители оборудованы специальной искроулавливающей сеткой. Сетку следует проверять и при необходимости чистить. **Если сетка повреждена, ее следует заменить в сервисной мастерской.** Если сетка часто бывает засорена, значит функция катализатора ухудшена. Обращайтесь к вашему продавцу за советом. Засоренная сетка может привести к перегреву и, как следствие, к повреждению цилиндра и поршня.



ВНИМАНИЕ! Нельзя пользоваться машиной, если глушитель поврежден или плохо закреплен. Убедитесь, что болты глушителя затянуты.

ВНИМАНИЕ! Глушители с катализаторами в процессе работы сильно нагреваются и некоторое время после выключения остаются горячими. Это происходит и на холостом ходу. Прикосновение к ним может привести к ожогу кожи. Помните об опасности возникновения пожара!

▲ПРЕДУПРЕЖДЕНИЕ!

Глушитель содержит в себе химические вещества, которые могут быть канцерогенными. Избегайте контактов с этими веществами в случае повреждения глушителя.

▲ПРЕДУПРЕЖДЕНИЕ!

Выхлопные газы двигателя содержат монооксид углерода, который может вызвать отравление угарным газом. **НЕ** запускайте и не эксплуатируйте машину в помещении и в других плохо проветриваемых местах. Выхлопные газы двигателя имеют высокую температуру и могут содержать искры, которые в свою очередь могут привести к воспламенению.

Свеча зажигания



На состояние свечи зажигания влияет:

- Неправильная регулировка карбюратора.
- Несоответствующая топливная смесь (слишком большое содержание или неверный тип масла).
- Загрязненный воздушный фильтр.

ТЕХНИЧЕСКОЕ ОБСЛУЖИВАНИЕ

Эти факторы вызывают появление нагара на электродах свечи зажигания, что может вызвать проблемы при работе и при запуске. Если двигатель не набирает мощность, плохо заводится или плохо работает на холостых оборотах, прежде всего проверьте свечу зажигания. Если свеча загрязнена, прочистите ее и проверьте, чтобы зазор между электродами составлял 0,6 мм. Свечу зажигания необходимо менять примерно через один месяц работы или еще раньше в случае необходимости.

0,6 мм

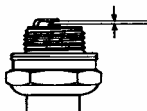

ВНИМАНИЕ! Всегда используйте рекомендуемый тип свечей зажигания! Применение неподходящих свечей зажигания может привести к повреждению поршня или цилиндра.

Воздушный фильтр



Воздушный фильтр необходимо регулярно чистить, удаляя из него грязь и пыль во избежание:

- Неверной работы карбюратора
- Проблем при запуске
- Потери мощности двигателя
- Чрезмерного износа частей двигателя
- Чрезмерного расхода топлива

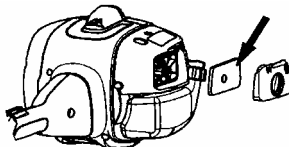

Прочищайте фильтр каждые 25 часов или чаще, если Вы работаете в условиях сильного запыления.

Чистка воздушного фильтра

Снимите крышку воздушного фильтра и выньте фильтр. Хорошо промойте его в теплой мыльной воде.

Тщательно прополощите. Убедитесь, что фильтр просох, прежде чем ставить его на место. Воздушный фильтр, который долго используется, невозможно полностью очистить. Поэтому фильтр необходимо заменять через определенные промежутки времени. **оврежденный фильтр всегда нужно заменять.**

Редуктор



Угловой редуктор заполняется достаточным количеством консистентной смазки на заводе-изготовителе. Однако, прежде чем пользоваться инструментом, следует удостовериться, что угловой редуктор на 3/4 заполнен консистентной смазкой.

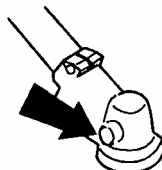

Обычно смазка не нуждается в замене за исключением случаев ремонта.

ТЕХНИЧЕСКОЕ ОБСЛУЖИВАНИЕ

График технического обслуживания

Ниже приведен перечень работ по обслуживанию, которые необходимо выполнять на инструменте. Большинство пунктов описаны в разделе Обслуживание. Пользователь может выполнять только те работы по обслуживанию и сервису, которые описаны в данном руководстве. Более серьезное обслуживание должно выполняться авторизованной сервисной мастерской.

Техническое обслуживание	Ежедневное обслуживание	Еженедельное обслуживание	Ежемесячное обслуживание
Очистите машину снаружи.	X		
Убедитесь, что стопор рычага дросселя и рычаг дросселя вполне исправны с точки зрения соображений безопасности.	X		
Проверьте, работает ли выключатель.	X		
Проверьте чтобы режущая головка не вращалась на холостом ходу.	X		
Прочистите воздушный фильтр. Замените его в случае необходимости.	X		
Убедитесь в том, что защитный кожух режущих органов не имеет повреждений и трещин. Замените защиту, если она подверглась ударам или треснула.	X		
Убедитесь в том, что головка триммера не имеет повреждений и трещин. Замените ее если это необходимо.	X		
Убедитесь, что самоконтрящаяся гайка крепления режущего органа правильно затянута.	X		
Убедитесь, что гайки и болты плотно затянуты.	X		
Убедитесь в отсутствии утечки топлива из двигателя, бака или топливопроводов.	X		
Проверьте стартер и шнур стартера.		X	
Очистите снаружи свечу зажигания. Снимите ее и проверьте зазор между электродами. Отрегулируйте зазор до 0,6 мм, или замените свечу зажигания. Используйте резисторную свечу Champion RCJ-6Y (503 23 51-09) или эквивалентную.			X
Очистите карбюратор и прилегающий к нему участок.		X	

ТЕХНИЧЕСКОЕ ОБСЛУЖИВАНИЕ

Техническое обслуживание	Ежедневное обслуживание	Еженедельное обслуживание	Ежемесячное обслуживание
Проверьте, что угловой редуктор заполнен консистентной смазкой на 3/4 объема. Используйте специальную смазку.		X	
Проверьте, чтобы топливный фильтр не был загрязнен и на топливном шланге не было трещин или других дефектов. При необходимости замените.			X
Проверьте электрические провода и соединения.			X
Проверьте сцепление, пружины сцепления и барабан сцепления на износ. Замените их в случае необходимости.			X
Замените свечу зажигания. Используйте резисторную свечу Champion RCJ-6Y или эквивалентную.			X
Проверьте и очистите искрогасящую сетку на глушителе.			X

ТЕХНИЧЕСКОЕ ХАРАКТЕРИСТИКИ

Технические характеристики

	B28 B
Двигатель	
Объем цилиндра, куб. см.	28
Внутренний диаметр цилиндра, мм	35
Ход, мм	28,7
Обороты холостого хода, об/мин	2800-3200
Рекомендуемая максимальная обороты, об/мин	11 000
Обороты вращения выходного вала, об/мин	8 000
Максимальная выходная мощность двигателя, в соответствии с ISO 8893, л.с./кВт	1,1/0,8
Глушитель с катализатором	Да
Система зажигания с ограничителем оборотов	Да
Система зажигания	
Свеча зажигания	NGK BPRM 7A
Зазор между электродами, мм	0,6
Топливная система и система смазки	
Емкость топливного бака, литров	0,45
Вес	
Вес без топлива, режущих органов и защитного кожуха, кг	5,4
Уровень шума	
(см. примечание 1)	
Уровень мощности шума, измеренный дБ(A)	109
Уровень мощности шума, гарантированный L _{WA} - дБ(A)	114
Уровни шума	
(см. примечание 2)	
Эквивалентные уровни звукового давления на уши пользователя, измерены согласно EN ISO 11806, ISO 22868, дБ(A)	
С лезвием для травы (оригинальным)	100
С головкой триммера (оригинальной)	100
Уровень вибраций	
(см. Примечание 3)	
Уровень вибрации (a _{hν,eq}) на ручках измерен согласно EN ISO 11806 и ISO 22867 в м/с ²	
С лезвием для травы (оригинальным), левым/правым	5,3/4,7
С головкой триммера (оригинальным), левым/правым	2,3/3,6

Примечание 1: Уровень шума в окружающей среде измеряется как мощность звука (L_{WA}) согласно директиве Европейского Союза 2000/14/ЕС. Указанный уровень шума для машины измерен с оригинальным режущим оборудованием, дающим наивысший уровень. Разница между гарантированным и измеренным уровнем шума в том, что гарантированный уровень шума также включает разброс результатов измерений и вариации между машинами одной и той же модели, согласно директиве 2000/14/ЕС.

Примечание 2: Указанные данные об эквивалентном уровне шумового давления для машины имеют типичный статистический разброс (стандартное отклонение) 1 дБ(A).

Примечание 3: Указанные данные об эквивалентном уровне вибрации имеют типичный статистический разброс (стандартное отклонение) 1 м/с².

ТЕХНИЧЕСКОЕ ХАРАКТЕРИСТИКИ

Модель В28 В (кончик вала с левой резьбой М10) Центральное отверстие в ножах, диаметр 25,4 мм		
Соответствующее дополнительное оборудование	Тип	Защитный кожух режущих органов, артикул №.
Нож для травы/диск для травы	Grass (Ø 20 см, 4-зуба)	578 85 18-01 / 578 88 05-01
Триммерная головка	P25 (трос Ø 2,4 – 2,7 мм)	537 41 92-20 / 578 88 05-01
Пластмассовые ножи	Tricut 300 мм (отдельные лезвия имеют номер детали 531 01 77-15)	531 00 38-11 / 578 88 05-01

ЗАЯВЛЕНИЕ О СООТВЕТСТВИИ

ЗАЯВЛЕНИЕ О СООТВЕТСТВИИ (Применяется только для Европы)

Мы, **Husqvarna AB, SE-561 82 Huskvarna, Швеция**, Тел. : +46-36-146500, в качестве уполномоченного представителя Сообщества, заявляем, что кусторезы **McCulloch модели В28 В**, с серийным номером 2011 года и далее (на табличке данных после цифр обозначающих год изготовления следует серийный номер), соответствует ДИРЕКТИВЕ СОВЕТА:

от 17 мая 2006 года "о машинах" **2006/42/EG**.

от 15 декабря 2004 года "об электромагнитной совместимости" **2004/108/EG**, и действующему в настоящее время приложению.

от 8 мая 2000 года "об эмиссии шума в окружающую среду" **2000/14/EG**, приложение V. Дополнительная информация по эмиссиям шума приведена в разделе Технические характеристики.

Были использованы следующие стандарты: **EN ISO 12100:2010, CISPR 12:2009, EN 11806:2008**.

SMP Svensk Maskinprovning AB, Fyrisborgsgatan 3, S-754 50 Uppsala, Швеция, по собственному желанию осуществил типовую проверку для фирмы Husqvarna AB. Сертификатам присвоен номер: **SEC/11/2332**.

11-10-15



Ronnie E. Goldman, Технический директор
Уполномоченный представитель Husqvarna AB
и ответственный за техническую документацию

Указания по заправке лески в триммерн головку



<p>1</p>	<p>2</p>	<p>3</p>
<p>4</p>	<p>5</p>	
<p>6</p>	<p>7</p>	<p>8</p>
<p>9</p>		

Tri-Cut

