

metabo®

PROFESSIONAL POWER TOOL SOLUTIONS

HG 16-500
HG 20-600
HGE 23-650 LCD
HGS 22-630



de Originalbetriebsanleitung 3
en Original instructions 8
fr Notice originale 12
it Istruzioni originali 22
es Manual original 27
pt Manual original 32
sv Bruksanvisning i original 37

fi Alkuperäiset ohjeet 41
no Original bruksanvisning 45
da Original brugsanvisning 49
pl Instrukcja oryginalna 53
el Πρωτότυπο οδηγών χρήσης 58
hu Eredeti használati utasítás 63
ru Оригинальное руководство по эксплуатации 68

HG 16-500

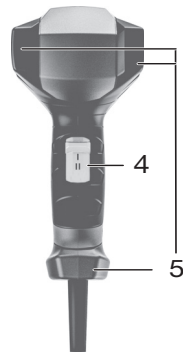

HG 20-600

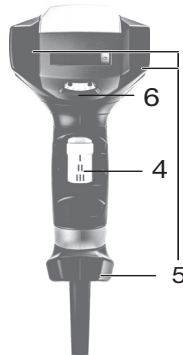

HGE 23-650 LCD

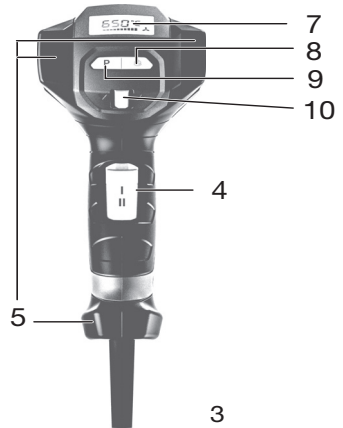

HGS 22-630

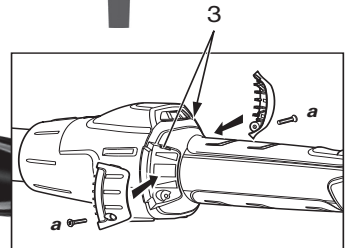
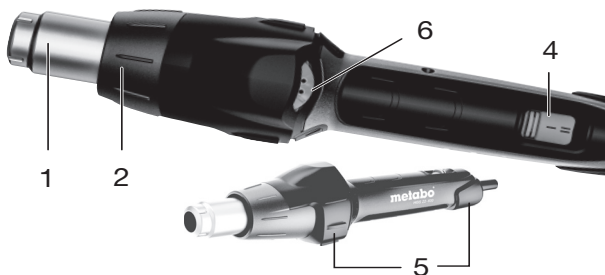

Originalbetriebsanleitung

1. Konformitätserklärung

HG 16-500 (Serial Number: 01067..),
 HG 20-600 (Serial Number: 02066..),
 HGE 23-650 LCD (Serial Number: 03065..),
 HGS 22-630 (Serial Number: 04063..):

Wir erklären in alleiniger Verantwortlichkeit, dass dieses Produkt mit den angegebenen Normen oder normativen Dokumenten übereinstimmt:

EN 60335-1:2012+A11:+A13:2017, EN 60335-2-45:2002+A1:2008+A2:2012, EN IEC 63000:2018, 2014/35/EU, 2014/30/EU, 2011/65/EU

ppa. B.F.

Bernd Fleischmann, 2021-03-29

Vice President Product Engineering & Quality
 Responsible Person for Documentation
 Metabowerke GmbH, 72622 Nürtingen, Germany

2. Bestimmungsgemäße Verwendung

Das Heißluftgebläse ist für folgende Arbeiten geeignet:

Entfernen alter Farbanstriche, Trocknen frisch aufgetragener Farbe, Auftauen gefrorener Wasserleitungen, Erwärmen von Kunststoffen vor dem Verformen, Löten (z.B. von Kupferleitungen), Kleben und Verfugen mit Schmelzklebstoffen, Schweißen von Kunststoffen.

Nur HG 16-500: Nicht bestimmt für den industriellen oder gewerblichen Einsatz.

Für Schäden durch nicht bestimmungsgemäßen Gebrauch haftet allein der Benutzer. Allgemein anerkannte Unfallverhütungsvorschriften und beigelegte Sicherheitshinweise müssen beachtet werden.

3. Allgemeine Sicherheitshinweise



WARNUNG – Zur Verringerung eines Verletzungsrisikos Betriebsanleitung lesen.

! WARNUNG Lesen Sie alle Sicherheitshinweise und Anweisungen. Versäumnisse bei der Einhaltung der Sicherheitshinweise und Anweisungen können elektrischen Schlag, Brand und/oder schwere Verletzungen verursachen.

Bewahren Sie alle Sicherheitshinweise und Anweisungen für die Zukunft auf.

Lesen Sie vor der Benutzung des Elektrowerkzeugs die beiliegenden Sicherheitshinweise und die Gebrauchsanleitung aufmerksam und vollständig durch. Bewahren Sie alle beiliegenden Dokumente auf und geben Sie Ihr Elektrowerkzeug nur zusammen mit diesen Dokumenten weiter.

4. Spezielle Sicherheitshinweise



Beachten Sie die mit diesem Symbol gekennzeichneten Textstellen zu Ihrem eigenen Schutz und zum Schutz Ihres Elektrowerkzeugs!

Schauen Sie nicht in das Ausblasrohr!

Verwenden Sie das Heißluftgebläse nicht zum Haare trocknen!

Tragen Sie stets Schutzbrille und Arbeitshandschuhe!

Vorsicht bei Gebrauch des Heißluftgebläses in der Nähe brennbarer Materialien. Das Gerät darf bei Vorhandensein von explosiven Gasen nicht verwendet werden.

Dieses Gerät kann von Kindern ab 8 Jahren und darüber sowie von Personen mit verringerten physischen, sensorischen oder mentalen Fähigkeiten oder Mangel an Erfahrung und Wissen benutzt werden, wenn sie beaufsichtigt oder bezüglich des sicheren Gebrauchs des Gerätes unterwiesen wurden und die daraus resultierenden Gefahren

verstehen. Kinder dürfen nicht mit dem Gerät spielen. Reinigung und Benutzer-Wartung dürfen nicht von Kindern ohne Beaufsichtigung durchgeführt werden.

Verbrennungsgefahr: Berühren Sie nicht das heiße Ausblasrohr.

Benutzen Sie Elektrowerkzeuge nicht im feuchten Zustand und nicht in feuchter oder nasser Umgebung.

Vorsicht bei Gebrauch der Geräte in der Nähe brennbarer Materialien. Nicht für längere Zeit auf ein und dieselbe Stelle richten.

Wärme kann zu brennbaren Materialien geleitet werden, die verdeckt sind.

Richten Sie das Heißluftgebläse nicht auf leicht entflammbare Materialien! Wenn mit dem Heißluftgebläse nicht sorgsam umgegangen wird, kann ein Brand entstehen.

Das Gerät nicht unbeaufsichtigt lassen, so lange es in Betrieb ist.

Nach längerem Gebrauch des Gerätes bei Höchsttemperatur sollte vor dem Ausschalten des Gerätes die Temperatur gesenkt werden. Dies verlängert die Lebensdauer der Heizung.

Stellen Sie das Gerät nach Gebrauch auf den Standflächen ab und lassen Sie es abkühlen, ehe es aufbewahrt wird!

Bewahren Sie Ihre Werkzeuge sicher auf.

Unbenutzte Werkzeuge sollten im trockenen, verschlossenen Raum

und für Kinder nicht erreichbar aufbewahrt werden.

Achten Sie auf giftige Gase und Entzündungsgefahr.

Bei der Bearbeitung von Kunststoffen, Lacken und ähnlichen Materialien können giftige Gase auftreten. Achten Sie auf Brand- und Entzündungsgefahr.

Benutzen Sie das Heißluftgebläse nur in gut belüfteten Räumen!

Atmen Sie entstehende Dämpfe nicht ein!

Zu Ihrer eigenen Sicherheit benutzen Sie nur Zubehör und Zusatzgeräte, die in der Bedienungsanleitung angegeben oder vom Werkzeug-Hersteller empfohlen oder angegeben werden. Der Gebrauch anderer als der in der Bedienungsanleitung oder im Katalog empfohlenen Einsatzwerkzeuge oder Zubehöre kann eine persönliche Verletzungsgefahr für Sie bedeuten.

5. Überblick

Siehe Seite 2.

- 1 Edelstahl-Ausblasrohr
- 2 Abnehmbares Schutzrohr (für schwer zugängliche Stellen)
- 3 Lufterlass (bei HGS... mit Feinstaubfilter)
- 4 Schiebeschalter (Ein-Aus-Schalter/ Stufenschalter)
- 5 Rutschfeste Standflächen (für einen kippstabilen und rutschfesten stationären Arbeitseinsatz)
- 6 Stellrad zum Einstellen der Temperatur*
- 7 Anzeige* (für Temperatur und Luftmenge)
- 8 Taste zum Einstellen der Luftmenge*
- 9 Programmwahltaste*
- 10 Joystick zum Einstellen von Temperatur und Luftmenge*

* ausstattungsabhängig / modellabhängig

6. Benutzung



Vergleichen Sie vor Inbetriebnahme, ob die auf dem Typenschild angegebene Netzspannung und Netzfrequenz mit den Daten Ihres Stromnetzes übereinstimmen.



Der Abstand zum Bearbeitungsobjekt richtet sich nach Material und beabsichtigter Bearbeitungsart. Machen Sie immer erst einen Test bezüglich Luftmenge und Temperatur! Mit den als Zubehör erhältlichen aufsteckbaren Düsen (siehe Kapitel 9.) lässt sich die Heißluft punkt- oder flächengenau steuern.



Vorsicht beim Wechseln heißer Düsen! Verbrennungsgefahr.

6.1 HG 16-500

Mit dem Schiebeschalter (4) können Sie das Gerät ein- und ausschalten und zwischen 2 Stufen (für Luftmenge und Temperatur) wählen.

Stufe 1: 300 °C, 240 l/min

Stufe 2: 500 °C, 450 l/min

6.2 HG 20-600

Mit dem Schiebeschalter (4) können Sie das Gerät ein- und ausschalten und zwischen 3 Stufen wählen.

Die Luftmenge variiert in den 3 Stufen (150/300/500 l/min).

Auf **Stufe 1** des Schiebeschalters (4) beträgt die Temperatur immer 80 °C (Kaltluftstufe). Benutzen Sie die Kaltluftstufe um Farbe zu trocknen, Werkstücke abzukühlen oder die Düse vor dem Wechsel eines Zubehörs abzukühlen.

Auf **Stufe 2 und 3** des Schiebeschalters (4) kann die Temperatur an Stellrad (6) stufenlos eingestellt werden.

Die auf dem Stellrad angezeigten Zahlen von 1 - 9 dienen dabei zur Orientierung. "1" bedeutet 80 °C. "9" bedeutet 600 °C (Höchsttemperatur).

6.3 HGE 23-650 LCD

Mit dem Schiebeschalter (4) können Sie das Gerät ein- und ausschalten und zwischen 2 Stufen wählen.

Auf **Stufe 1** des Schiebeschalters (4) beträgt die Temperatur immer 80 °C (Kaltluftstufe). Benutzen Sie die Kaltluftstufe um Farbe zu trocknen, Werkstücke abzukühlen oder die Düse vor dem Wechsel eines Zubehörs abzukühlen.

Auf **Stufe 2** des Schiebeschalters (4) kann die Temperatur und Luftmenge eingestellt werden.

Temperatur einstellen:

Kurzes Drücken des Joysticks (10) nach links/rechts lässt den eingestellten Wert in 10 °-Schritten an- bzw. absteigen. Längeres Betätigen des Joysticks (10) verändert den Wert schneller.

Hinweise:

Ist die gewünschte Temperatur eingestellt, braucht das Gebläse (abhängig von der gewählten Drehzahl/Luftmenge) einige Sekunden, um den





eingestellten Wert zu erreichen. In dieser Zeit blinkt das „°C“-Zeichen.

Nach dem Ausschalten des Heißluftgebläses bleibt der zuletzt eingestellte Wert erhalten.

Luftmenge einstellen:

Durch Drücken der Taste (8)  und anschließendes kurzes Drücken des Joysticks (10) nach links/rechts stellen Sie die Luftmenge bzw. die Lüfterdrehzahl ein.

Programmbetrieb:

Werkseitig sind vier Programme für die häufigsten Arbeiten eingestellt. Drücken Sie die Taste "P" für Programmbetrieb. Es erscheint im Display  für Programm 1. Durch weiteres Drücken der Programmtaste gelangen Sie zu den Programmen ,  und . Durch erneutes Drücken gelangen Sie zurück in den Normalbetrieb.

Programm 1: Kunststoffrohre verformen

Programm 2: Kunststoffrohre verschweißen

Programm 3: Lack entfernen

Programm 4: Weichlöten

(Technische Daten siehe Kapitel 12.)

Programme verändern und speichern:

Die Werte der vier Programme können verändert und gespeichert werden. Dazu drücken Sie erst die Programmtaste "P", bis das zu ändernde Programm angezeigt wird. Stellen Sie die gewünschte Luftmenge und Temperatur ein. Zum Speichern drücken Sie die Programmtaste „P“ solange, bis das Zeichen → im Display erlischt (ca. 2 Sekunden). Die eingegebenen Werte sind nun im Programm gespeichert.

Hinweis:

- Zur Rückkehr vom Programmbetrieb in die Normalfunktion drücken Sie die Programmtaste (9), bis das Programmsymbol in der Anzeige (7) verschwunden ist.
- Die Werkseinstellungen der Programme finden sie in Kapitel 12.

6.4 HGS 22-630

Mit dem Schiebeschalter (4) können Sie das Gerät ein- und ausschalten und zwischen 2 Stufen wählen.

Die Luftmenge variiert in den 2 Stufen (Stufe 1: 150-300 l/min, Stufe 2: 300-500 l/min).

Auf **Stufe 1 und 2** des Schiebeschalters (4) kann die Temperatur an Stellrad (6) stufenlos eingestellt werden.

Die auf dem Stellrad angezeigten Zahlen von 1 - 9 dienen dabei zur Orientierung. "1" bedeutet 80 °C. "9" bedeutet 630 °C (Höchsttemperatur).

6.5 Standbetrieb



Wenn Sie das Heißluftgebläse als Standgerät benutzen, achten Sie auf sicheren, rutschfesten Stand und sauberen Untergrund.

Zur Verwendung im Standbetrieb das Heißluftgebläse auf den rutschfesten Standflächen (5) abstellen.

7. Wartung

Der Lufteinlass (3) muss frei von Fremdkörpern sein. Lufteinlass (3) gegebenenfalls reinigen.

Bei HGS 22-630 den Feinstaubfilter (3) zum Reinigen ausbauen (siehe Abb., Seite 2). Verschlissene Feinstaubfilter erneuern. Ersatzfilter-Set: Best.-Nr. 344199400.

8. Störungsbeseitigung

Thermoschutz bei Hitzestau (nur bei HGE 23-650 LCD):

Ein Thermoschalter schaltet die Heizung aus, wenn der Luftaustritt der Ausblasöffnung zu stark behindert wird (Hitzestau). Das Gebläse läuft jedoch weiter. Ist die Ausblasöffnung wieder frei, schaltet die Heizung nach kurzer Zeit selbsttätig wieder zu. Der Thermoschalter kann auch nach Abschalten des Gerätes ansprechen, so dass es nach erneutem Einschalten länger als gewohnt dauert, bis die Temperatur an der Ausblasöffnung erreicht wird.

Thermosicherung bei Überlastung (bei allen Geräten):

Die Thermosicherung schaltet das Gerät bei Überlastung komplett ab. Siehe Kap. **Reparatur!**

9. Zubehör

Verwenden Sie nur original Metabo Zubehör.

Wenn Sie Zubehör benötigen, wenden Sie sich bitte an Ihren Händler.

Zubehör-Komplettprogramm siehe www.metabo.com oder Katalog.

10. Reparatur

 Reparaturen an Elektrowerkzeugen dürfen nur durch eine Elektrofachkraft ausgeführt werden!

Eine defekte Netzanschlussleitung darf nur durch eine spezielle, originale Netzanschlussleitung von Metabo ersetzt werden, die über den Metabo Service erhältlich ist.

Mit reparaturbedürftigen Metabo Elektrowerkzeugen wenden Sie sich bitte an Ihre Metabo-Vertretung. Adressen siehe www.metabo.com.

Ersatzteillisten können Sie unter www.metabo.com herunterladen.

11. Umweltschutz

Befolgen Sie nationale Vorschriften zu umweltgerechter Entsorgung und zum Recycling ausgedienter Maschinen, Verpackungen und Zubehör.

 Nur für EU-Länder: Werfen Sie Elektrowerkzeuge nicht in den Hausmüll! Gemäß Europäischer Richtlinie 2012/19/EU über Elektro- und Elektronik-Altgeräte und Umsetzung in natio-

nales Recht müssen verbrauchte Elektrowerkzeuge getrennt gesammelt und einer umweltgerechten Wiederverwertung zugeführt werden.

12. Technische Daten

HG 16-500





Leistung:	1600 W
Lufttemperatur:	Stufe 1:300 °C Stufe 2:500 °C
Luftmenge:	Stufe 0: Aus Stufe 1: 240 l/min Stufe 2: 450 l/min
Thermoschutz:	nur Thermosicherung
Gewicht	600 g (20.8 oz)
Schalldruckpegel:	< 70 dB (A)
Vibration:	< 2,5 m/s ²

HG 20-600

Leistung:	2000 W
Lufttemperatur:	Stufe 1: 80 °C Stufe 2: 80-600 °C Stufe 3: 80-600 °C
Luftmenge:	Stufe 0: Aus Stufe 1: 150 l/min Stufe 2: 300 l/min Stufe 3: 500 l/min

Temperatur-einstellung:	stufenlos in 9 Schritten per Stellrad
Thermoschutz:	nur Thermosicherung
Gewicht	620 g (22.0 oz)
Schalldruckpegel:	< 70 dB (A)
Vibration:	< 2,5 m/s ²

HGE 23-650 LCD

Leistung:	2100 W (max 2300 W)
Lufttemperatur:	Stufe 1: 80 °C Stufe 2: 80-650 °C
Gebläse:	stufenlos regulierbar
Luftmenge:	Stufe 1: 150-250 l/min Stufe 2: 150-500 l/min
Programme:	1=250°C /  ca.350 l/min 2=350°C /  ca.400 l/min 3=450°C /  ca. 500 l/min 4=550°C /  ca. 400 l/min
Temperaturanzeige:	LCD in 10°C-Schritten
Thermoschutz:	ja
Gewicht	700 g (24.2 oz)
Schalldruckpegel:	< 70 dB (A)
Vibration:	< 2,5 m/s ²

HGS 22-630

Leistung:	2100 W (max 2200 W)
Lufttemperatur:	Stufe 1: 80-630 °C Stufe 2: 80-630 °C

Luftmenge:	Stufe 0: Aus
	Stufe 1: 150-300 l/min
	Stufe 2: 300-500 l/min
Temperatur- einstellung:	stufenlos in 9 Schritten per Stellrad
Thermoschutz:	nur Thermosicherung
Gewicht	650 g (23.0 oz)
Schalldruckpegel:	< 70 dB (A)
Vibration:	< 2,5 m/s ²

Änderungen im Sinne des technischen Fortschritts vorbehalten.

Messwerte ermittelt gemäß EN 60745.

Maschine der Schutzklasse II

Die angegebenen technischen Daten sind toleranzbehaftet (entsprechend den jeweils gültigen Standards).

Original instructions

1. Declaration of Conformity

HG 16-500 (Serial Number: 01067..),
 HG 20-600 (Serial Number: 02066..),
 HGE 23-650 LCD (Serial Number: 03065..),
 HGS 22-630 (Serial Number: 04063..):

We hereby declare at our sole responsibility that this product conforms to the standards and normative documents mentioned:

EN 60335-1:2012+A11:+A13:2017, EN 60335-2-45:2002+A1:2008+A2:2012, EN IEC 63000:2018, 2014/35/EU, 2014/30/EU, 2011/65/EU

ppa. B.F.

Bernd Fleischmann, 2021-03-29

Vice President Product Engineering & Quality
 Responsible Person for Documentation
 Metabowerke GmbH, 72622 Nürtingen, Germany

For UK only:

UK We as manufacturer and authorized person to
CA compile the technical file, see above,
 hereby declare under sole responsibility that this product, identified by type and serial number (see above), fulfill all relevant provisions of following UK Regulations 2014/30/EU, 2014/35/EU, 2011/65/EU and Designated Standards *3) EN 60335-1, EN 60335-2-45, EN IEC 63000:2018.

2. Specified Conditions of Use

The hot air gun is suitable for the following tasks: Removal of old paint coats, drying of freshly applied paint, thawing of frozen water lines, heating of plastics prior to forming, soldering (e.g. of copper lines), gluing and jointing with hot-melt-type adhesives, welding of plastics.

Only HG 16-500: Not intended for industrial or commercial use.

The user bears sole responsibility for any damage caused by inappropriate use. Generally accepted accident prevention regulations and the enclosed safety information must be observed.

3. General Safety Information



WARNING – Read the operating instructions to reduce the risk of injury.



WARNING Read all safety warnings and instructions. Failure to follow all safety warnings and instructions may result in electric shock, fire and/or serious injury.

Keep all safety instructions and information for future reference.

Before using the power tool, carefully read through and familiarise yourself with all the enclosed safety information and the Operating Instructions. Keep all enclosed documentation for future reference, and pass on your power tool only together with this documentation.

4. Safety instructions for mitre saws



For your own protection and for the protection of your power tool, pay attention to all parts of the text that are marked with this symbol!

Never look inside the blow-out pipe!

Never use the hot-air blower for drying your hair!

Always wear goggles and work gloves!

Pay attention when using the hot-air fan near flammable materials. The device must not be used if explosive gases are present.

This device can be used by children from 8 years of age and, in addition, by persons with impaired physical, sensory or mental ability or lack of experience or knowledge if they are supervised or have received induction training on the use of the device and understand the associated risks. Children may not play with the device. Cleaning and user maintenance may not be performed by children unless supervised.

Risk of burns: Never touch the hot blow-out pipe.

Never use power tools when damp, or in a damp or wet environment.

Take special care when using tools near combustible materials. Never direct at the same point for long periods.

Heat can be directed to concealed combustible materials.

Never direct the hot-air blower at highly flammable materials! Fires can be caused if the hot-air blower is not used with great care.

Never leave the tool unattended when it is running.

After long periods of use at maximum temperature, the temperature should be lowered before the tool is switched off. This lengthens the service life of the heater.

Place the tool on the bases provided following use and wait until it has cooled down before placing in storage!

Store your tools in a safe place.

Unused tools should be stored in a dry, locked room inaccessible to children.

Always take care where there are toxic gases and a risk of explosion.

Toxic can be created when working on plastics, paints and similar materials. Risk of fire and combustion!

Only use the hot-air blower in well-ventilated rooms!

Never inhale the vapours created!

For your own safety, only use accessories and auxiliary devices specified in the Operating Instructions or recommended or specified by the tool manufacturer. The use tools or accessories other than those recommended in the Operating Instructions or in the catalogue can result in a risk of injury.

5. Overview

See page 2.

- 1 Stainless steel blow-out pipe
- 2 Detachable protective tube (for areas that are difficult to access)
- 3 Air inlet (for HGS... with fine dust filter)
- 4 Sliding switch (On-off switch/stepping switch)
- 5 Anti-slip bases (for non-tilting and anti-slip stationary work applications)
- 6 Adjusting wheel for setting the temperature*
- 7 Display* (for temperature and air volume)
- 8 Button for setting the air volume*
- 9 Program selection button*
- 10 Joystick for setting the temperature and air volume*

* depending on the features / model

6. Use

 Before commissioning, check that the rated mains voltage and mains frequency stated on the type plate match your power supply.

 The distance to the object being processed depends on the material and intended processing type. Always first carry out an inspection of air volume and temperature! The attachable nozzles (see chapter 9.) available as accessories can be used for precise hot air control to a specific point or a surface.

 Take care when changing hot nozzles! Danger of burns.

6.1 HG 16-500

The sliding switch (4) can be used to switch the tool on and off for selecting between 2 stages (for air volume and temperature).

Stage 1: 300 °C, 240 l/min

Stage 2: 500 °C, 450 l/min

6.2 HG 20-600

The sliding switch (4) can be used to switch the tool on and for selecting between 3 stages.

The air volume varies in the 3 stages (150/300/500 l/min).

At **stage 1** of the sliding switch (4) the temperature is always 80 °C (cold-air stage). Use the cold-air stage to dry paint, cool workpieces or to cool down the nozzle before changing an accessory part.

At **stage 2 and 3** of the sliding switch (4), the temperature can be set steplessly at the adjusting wheel (6).

The numbers 1 - 9 shown on the adjusting wheel are used for orientation. "1" means 80 °C. "9" means 600 °C (maximum temperature).

6.3 HGE 23-650 LCD

The sliding switch (4) can be used to switch the tool on and for selecting between 2 stages.

At **stage 1** of the sliding switch (4) the temperature is always 80 °C (cold-air stage). Use the cold-air stage to dry paint, cool workpieces or to cool down the nozzle before changing an accessory part.

At **stage 2** of the sliding switch (4) the temperature can be set steplessly.

Setting temperature:

Briefly pressing the joystick (10) to the left/right increases or lowers the set value in 10 ° steps. Longer pressing of the joystick (10) changes the value faster.

Note:





If the desired temperature is set, the blower (depending on the selected speed/air volume) needs a few seconds to reach the set value. The "°C" symbol flash during this period.

When the hot-air blower is switched off, the last value set is retained.

Setting air volume:

Pressing the (8)  button and then briefly pressing the joystick (10) to the left/right sets the air volume or fan speed.

Program operation:

Four programs for the most frequent types of work are set in the factory. Press the "P" button for program operation. The display shows  for program 1. Pressing the program button again, takes you to the programs ,  and . Press the button again to return to normal operation.

Program 1: Forming plastic pipes

Program 2: Welding plastic pipes

Program 3: Removing paint

Program 4: Soft soldering

(technical data see chapter 12.)

Changing programs and saving:

The values in the four programs can be changed and saved. To do this, first press the "P" program button until the program to be changed is displayed. Set the desired air volume and temperature. Press the "P" program button for saving until the  symbol disappears from the display (about 2 seconds). The entered values are now saved in the program.

Note:

- To return from program operation to the normal function, press the program button (9) until the program symbol in the display (7) has disappeared.

- The factory settings of the programs are listed in chapter 12.

6.4 HGS 22-630

The sliding switch (4) can be used to switch the tool on and for selecting between 2 stages.

The air volume varies in the 2 stages (stage 1: 150-300 l/min, stage 2: 300-500 l/min).

At **stage 1 and 2** of the sliding switch (4), the temperature can be set steplessly at the adjusting wheel (6).

The numbers 1 - 9 shown on the adjusting wheel are used for orientation. "1" means 80 °C. "9" means 630 °C (maximum temperature).

6.5 Stationary operation

 If you wish to use the hot-air blower as a stationary tool, ensure that it is placed on a safe, anti-slip and clean base.

To use the hot air gun in stationary operation, place it on the anti-slip bases (5).

7. Maintenance

The air inlet (3) must be free from foreign bodies. Clean the air inlet (3) if necessary.

For the HGS 22-630 remove the fine dust filter (3) for cleaning (see fig., page 2). Replace worn fine dust filters. Replacement filter set: order no. 344199400.

8. Troubleshooting

Thermal protection in the event of heat accumulation (only for HGE 23-650 LCD):

A thermal switch switches off the heater in case of excessive interference in the air outlet of the blow-out opening (heat accumulation). However, the blower continues running. When the blow-out opening is free again, the heater cuts in again automatically after a short while. The thermal switch can also trip after the tool is switched off. In this case, after the tool is switched on again it takes longer than usual until the temperature at the blow-out opening is reached.

Thermal fuse in the event of overload (for all devices):

The thermal fuse switches the tool off completely in the event of overloading. See chap. **repairs!**

9. Accessories

Use only genuine Metabo accessories.

If you need any accessories, check with your dealer.

For a complete range of accessories, see www.metabo.com or the catalogue.

10. Repairs



Repairs to electrical tools must only be carried out by qualified electricians!

A defective mains cable must be replaced only with a special, original mains cable from Metabo available from the Metabo service.

Contact your local Metabo representative if you have Metabo power tools requiring repairs. For addresses see www.metabo.com.

You can download a list of spare parts from www.metabo.com.

11. Environmental Protection

Observe national regulations on environmentally compatible disposal and on the recycling of disused machines, packaging and accessories.



Only for EU countries: never dispose of power tools in your household waste!

According to European Directive 2012/19/EU on Waste from Electric and Electronic Equipment and implementation in national law, used power tools must be collected separately and recycled in an environmentally-friendly manner.

12. Technical Specifications

HG 16-500

Output: 1600 W
 Air temperature: Stage 1: 300 °C
 Stage 2: 500 °C
 Air volume: stage 0: off
 Stage 1: 240 l/min
 Stage 2: 450 l/min
 Thermal protection: only thermal fuse
 Weight 600 g (20.8 oz)
 Sound pressure level: < 70 dB (A)
 Vibration: < 2.5 m/s²

HG 20-600

Output: 2000 W
 Air temperature: stage 1: 80 °C
 Stage 2: 80-600 °C
 Stage 3: 80-600 °C
 Air volume: stage 0: off
 Stage 1: 150 l/min
 Stage 2: 300 l/min
 Stage 3: 500 l/min
 Temperature Setting: stepless in 9 stages
 per wheel
 Thermal protection: only thermal fuse
 Weight 620 g (22.0 oz)
 Sound pressure level: < 70 dB (A)
 Vibration: < 2.5 m/s²

HGE 23-650 LCD

Output: 2100 W (max 2300 W)

Air temperature: Stage 1: 80 °C
 Stage 2: 80-650 °C
 Blower: steplessly adjustable
 Air volume: stage 1: 150-250 l/min
 Stage 2: 150-500 l/min
 Programs: 1=250°C / approx. 350 l/min
 min
 2=350°C / approx. 400 l/min
 min
 3=450°C / approx. 500 l/min
 min
 4=550°C / approx. 400 l/min

min

Temperature display: LCD in 10 °C steps

Thermal protection: yes

Weight 700 g (24.2 oz)

Sound pressure level: < 70 dB (A)

Vibration: < 2.5 m/s²

HGS 22-630

Output: 2100 W (max 2200 W)
 Air temperature: stage 1: 80-630 °C
 Stage 2: 80-630 °C
 Air volume: stage 0: off
 Stage 1: 150-300 l/min
 Stage 2: 300-500 l/min

Temperature

Setting: stepless in 9 stages
 per wheel

Thermal protection: only thermal fuse

Weight 650 g (23.0 oz)

Sound pressure level: < 70 dB (A)

Vibration: < 2.5 m/s²

Changes due to technological progress reserved.
 Values measured as per EN 60745.

Machine in protection class II

The technical specifications quoted are subject to tolerances (in compliance with relevant valid standards).

Notice originale

1. Déclaration de conformité

HG 16-500 (numéro de série : 01067..),
 HG 20-600 (numéro de série : 02066..),
 HGE 23-650 LCD (numéro de série : 03065..),
 HGS 22-630 (numéro de série : 04063..):

Nous déclarons sous notre propre responsabilité que ce produit est en conformité avec les normes ou documents normalisés suivants :

EN 60335-1:2012+A11:+A13:2017, EN 60335-2-45:2002+A1:2008+A2:2012, EN IEC 63000:2018, 2014/35/EU, 2014/30/EU, 2011/65/EU

ppa. 

Bernd Fleischmann, 2021-03-29

Vice President Product Engineering & Quality
 Responsible Person for Documentation
 Metabowerke GmbH, 72622 Nürtingen, Germany

2. Utilisation conforme

Le pistolet à air chaud convient aux travaux suivants :

enlever de vieilles couches de peinture, sécher de la peinture fraîchement appliquée, dégelier des conduites d'eau gelées, chauffer des plastiques avant le formage, braser (par ex. des conduites en cuivre), coller et joindre avec des colles à chaud, souder des plastiques.

Uniquement HG 16-500 : ne convient pas à un usage industriel ou professionnel.

L'utilisateur est entièrement responsable de tous les dommages résultant d'une utilisation non conforme. Il est impératif de respecter les consignes générales de prévention contre les accidents ainsi que les consignes de sécurité ci-jointes.

3. Consignes générales de sécurité



AVERTISSEMENT – Lire la notice d'utilisation afin d'éviter tout risque de blessure.



AVERTISSEMENT – Lire toutes les consignes de sécurité et les instructions. *Le non-respect des consignes de sécurité et des instructions peut être à l'origine d'une électrocution, d'un incendie et/ou de blessures graves.*

Conservation de toutes les consignes de sécurité et instructions pour une utilisation ultérieure.

Avant d'utiliser l'outil électrique, lire attentivement et entièrement les instructions de sécurité ainsi que le mode d'emploi ci-joints. Conservez les documents ci-joints et veillez à les remettre obligatoirement avec l'appareil à tout utilisateur concerné.

4. Consignes de sécurité particulières



Dans l'intérêt de votre propre sécurité et afin de protéger votre outil

électrique, respecter les passages de texte marqués de ce symbole !

Ne pas regarder dans le tube de propulsion d'air !

Ne pas utiliser le pistolet à air chaud pour se sécher les cheveux !

Porter toujours des lunettes de protection et des gants de travail !

Attention lors de l'utilisation du souffleur d'air chaud à proximité de matériaux inflammables. L'appareil ne peut en aucun cas être utilisé en présence de gaz explosifs.

Cet appareil peut être utilisé par des enfants âgés de 8 ans ou plus et par des personnes aux capacités physiques, sensorielles ou mentales réduites ou n'ayant pas l'expérience et les connaissances nécessaires s'ils sont surveillés ou s'ils ont été familiarisés avec l'utilisation sûre de l'appareil et s'ils ont été informés des dangers qui en résultent. Les enfants ne peuvent

pas jouer avec cet appareil. Les enfants sans surveillance ne sont pas autorisés à nettoyer et entretenir l'appareil.

Risque de brûlure : ne pas toucher le tube de propulsion d'air lorsqu'il est chaud.

Ne pas utiliser les outils électriques lorsqu'ils sont humides ni dans un environnement humide.

Utiliser les outils avec précaution à proximité de matériaux inflammables. Ne pas diriger l'outil trop longtemps sur le même point.

La chaleur peut s'étendre vers des matériaux inflammables non visibles.

Ne pas diriger le pistolet à air chaud sur des matériaux facilement inflammables ! Toute négligence dans l'utilisation du pistolet à air chaud peut entraîner un incendie.

Ne pas laisser l'outil sans surveillance lorsqu'il est en marche.

Après une longue utilisation de l'outil à des températures très élevées, le laisser refroidir avant de l'éteindre. Cette mesure permet d'allonger la durée de vie du système de chauffage.

Après utilisation, reposer l'outil sur les surfaces de pose et le laisser refroidir avant de le ranger !

Ranger les outils dans un endroit sûr.

Les outils non utilisés doivent être rangés dans une pièce fermée, au sec et hors de portée des enfants.

Faire attention aux gaz toxiques et au risque d'inflammation.

Des gaz toxiques peuvent s'échapper lors du traitement de plastiques, laques et autres matériaux similaires. Faire attention au risque d'incendie et d'inflammation.

Utiliser le pistolet à air chaud exclusivement dans des pièces bien aérées !

Ne pas inhaler les vapeurs qui s'échappent !

Pour des raisons de sécurité, utiliser uniquement l'outil et les accessoires indiqués dans la notice d'utilisation, ou recommandés ou indiqués par le fabricant. L'utilisation d'outils ou d'accessoires autres que ceux recommandés dans la notice d'utilisation ou dans le catalogue peut entraîner des risques de blessure.

5. Vue d'ensemble

Voir page 2.

- 1 Tube de propulsion d'air en acier inoxydable
- 2 Tube de protection amovible (pour les endroits difficiles d'accès)
- 3 Entrée d'air (pour HGS... Avec filtre à poussières fines)
- 4 Interrupteur à coulisse (Interrupteur de marche/arrêt/interrupteur de réglage des niveaux)
- 5 Surfaces de pose antidérapantes (assurent une position de travail stationnaire stable et antidérapante)
- 6 Molette de réglage de la température*
- 7 Affichage* (température et débit d'air)
- 8 Bouton de réglage du débit d'air*
- 9 Sélecteur de programme*
- 10 Joystick pour le réglage de la température et du débit d'air*

* en fonction de l'équipement / du modèle choisi

6. Utilisation



Avant la mise en service, comparez si la tension secteur et la fréquence secteur

indiquées sur la plaque signalétique correspondant aux caractéristiques du réseau de courant.

 La distance avec la pièce à usiner dépend du matériau et du type d'usinage prévu. Toujours faire un test pour vérifier le débit d'air et la température ! Les buses disponibles dans les accessoires (voir chapitre 9.) permettent de diriger l'air chaud sur une surface ou un point précis.

 Changer les buses avec précaution lorsqu'elles sont chaudes ! Risque de brûlure.

6.1 HG 16-500

L'interrupteur à coulisse (4) permet de mettre en marche et d'arrêter l'outil et de sélectionner l'un des 2 niveaux (pour le débit d'air et la température).

Niveau 1 : 300 °C, 240 l/min.

Niveau 2 : 500 °C, 450 l/min.

6.2 HG 20-600

L'interrupteur à coulisse (4) permet de mettre l'outil en marche et à l'arrêt et de sélectionner l'un des 3 niveaux.

Le débit d'air peut être réglé sur 3 niveaux (150/300/500 l/min.).

Avec le **niveau 1** de l'interrupteur à coulisse (4), la température est toujours de 80 °C (niveau d'air froid). Utiliser l'air froid pour sécher de la peinture, refroidir des pièces à usiner ou refroidir la buse avant de changer un accessoire.

Avec les **niveaux 2 et 3** de l'interrupteur à coulisse (4), la température peut être réglée en continu à l'aide de la molette (6).

Les chiffres de 1 à 9 sur la molette servent d'indicateurs. « 1 » signifie 80 °C. « 9 » signifie 600 °C (température maximale).

6.3 HGE 23-650 LCD

L'interrupteur à coulisse (4) permet de mettre l'outil en marche et à l'arrêt et de sélectionner l'un des 2 niveaux.

Avec le **niveau 1** de l'interrupteur à coulisse (4), la température est toujours de 80 °C (niveau d'air froid). Utiliser l'air froid pour sécher de la peinture, refroidir des pièces à usiner ou refroidir la buse avant de changer un accessoire.

Le **niveau 2** de l'interrupteur à coulisse (4) permet de régler la température et le débit d'air.

Régler la température :

Une brève pression vers la gauche/droite sur le joystick (10) permet d'augmenter et de diminuer la valeur réglée par incréments de 10 °C. Une pression longue sur le joystick (10) modifie la valeur plus rapidement.

Remarques :





Lorsque la température souhaitée est réglée, la souffluse nécessite quelques secondes (selon la vitesse / le débit) pour atteindre la valeur réglée. Pendant ce temps, le symbole « °C » clignote.

Lorsque le pistolet à air chaud est arrêté, la dernière valeur réglée reste enregistrée.

Régler le débit d'air :

En appuyant sur le bouton (8)  et en appuyant ensuite brièvement vers le gauche/droite sur le joystick (10), vous réglez le débit d'air et la vitesse de la soufflerie.

Mode programme :

Quatre programmes sont réglés à l'usine pour les travaux les plus courants. Appuyez sur le bouton « P » pour activer le mode programme. Sur l'écran,  apparaît pour le programme 1. En appuyant une nouvelle fois sur le bouton programme, vous accédez aux programmes ,  et . Rappuyez sur le bouton pour revenir au mode normal.

Programme 1 : formage de tubes en plastique

Programme 2 : soudage de tubes en plastique

Programme 3 : enlèvement de laque

Programme 4 : brasage tendre

(Caractéristiques techniques voir chapitre 12.)

Modifier les programmes et enregistrer :

Il est possible de modifier et d'enregistrer les valeurs des quatre programmes. Pour ce faire, appuyez d'abord sur le bouton programme « P » jusqu'à ce que le programme à modifier s'affiche. Réglez le débit d'air et la température souhaités. Pour enregistrer, appuyez sur le bouton programmes « P » jusqu'à ce que le symbole → disparaisse de l'écran (env. 2 secondes). Les valeurs entrées sont maintenant sauvegardées dans le programme.

Remarque :

- Pour repasser du mode programme au mode normal, appuyez sur le bouton programme (9) jusqu'à ce que le symbole programme disparaisse de l'écran (7).
- Vous trouverez les réglages par défaut des programmes au chapitre 12.

6.4 HGS 22-630

L'interrupteur à coulisse (4) permet de mettre l'outil en marche et à l'arrêt et de sélectionner l'un des 2 niveaux.

Le débit d'air peut être réglé sur 2 niveaux (Niveau 1 : 150-300 l/min., niveau 2 : 300-500 l/min.).

Avec les **niveaux 1 et 2** de l'interrupteur à coulisse (4), la température peut être réglée en continu à l'aide de la molette (6).

Les chiffres de 1 à 9 sur la molette servent d'indicateurs. « 1 » signifie 80 °C. « 9 » signifie 600 °C (température maximale).

6.5 Mode veille

 Lorsque le pistolet à air chaud est utilisé en mode veille, veiller à ce que la surface de pose soit stable, antidérapante et propre.

Pour l'utilisation en mode veille, poser le pistolet à air chaud sur les surfaces antidérapantes (5).

7. Maintenance

L'arrivée d'air (3) ne doit pas être obturée par des corps étrangers. Si nécessaire, nettoyez l'arrivée d'air (3).

Pour HGS 22-630, démontez le filtre à poussières fines (3) pour le nettoyer (voir fig., page 2).

Remplacez les filtres à poussières fines usagés.
Set de filtres de rechange : réf. 344199400.

8. Dépannage

Protection thermique en cas d'accumulation de chaleur (uniquement pour HGE 23-650 LCD) :

Un interrupteur thermique arrête le chauffage lorsque la sortie d'air au niveau de la soufflerie est trop obstruée (accumulation de chaleur). Mais la soufflerie continue de tourner. Lorsque l'ouverture de la soufflerie est débouchée, le chauffage se remet en marche automatiquement après une courte période. L'interrupteur thermique peut également se mettre en marche même après arrêt de l'outil, de sorte qu'au redémarrage de l'outil la température au niveau de la soufflerie mette davantage de temps à être atteinte.

Protection thermique en cas de surcharge (pour tous les appareils) :

Le fusible thermique arrête complètement l'appareil en cas de surcharge. Voir chapitre **Réparation!**

9. Accessoires

Utiliser uniquement des accessoires originaux Metabo.

S'il vous faut des accessoires, veuillez vous adresser à votre distributeur.

Gamme d'accessoires complète, voir www.metabo.com ou catalogue.

10. Réparations

 Les travaux de réparation sur les outils électriques doivent uniquement être effectués par un électricien !

Un câble d'alimentation défectueux peut uniquement être remplacé par un câble d'alimentation spécial de la marque Metabo disponible auprès du service après-vente Metabo.

Pour toute réparation sur un outil Metabo, contactez le représentant Metabo. Voir les adresses sur www.metabo.com.

Les listes des pièces détachées peuvent être téléchargées sur www.metabo.com.

11. Protection de l'environnement

Suivez les réglementations nationales concernant l'élimination écologique et le recyclage des machines, des emballages et des accessoires.

 Uniquement pour les pays de l'UE : ne pas jeter les appareils électriques dans les

ordures ménagères ! Conformément à la directive européenne 2012/19/UE relative aux déchets d'équipements électriques et électroniques (DEEE) et à sa transposition dans le droit national, les appareils électriques usagers doivent être séparés des autres déchets et remis à un point de collecte des DEEE pour le recyclage.

12. Caractéristiques techniques

HG 16-500

Puissance : 1600 W
Température de l'air : Niveau 1 : 300 °C
Niveau 2 : 500 °C
Débit d'air : Niveau 0 : Arrêt
Niveau 1 : 240 l/min.
Niveau 2 : 450 l/min.

Protection thermique : uniquement fusible thermique

Poids : 600 g (20.8 oz)
Niveau de pression acoustique : < 70 dB (A)
Vibration : < 2,5 m/sec.²

HG 20-600

Puissance : 2000 W
Température de l'air : Niveau 1 : 80 °C
Niveau 2 : 80-600 °C
Niveau 3 : 80-600 °C
Débit d'air : Niveau 0 : Arrêt
Niveau 1 : 150 l/min.
Niveau 2 : 300 l/min.
Niveau 3 : 500 l/min.

Réglage de la température : en continu avec 9 incréments avec une molette

Protection thermique : uniquement fusible thermique





Poids : 620 g (22.0 oz)
Niveau de pression acoustique : < 70 dB (A)
Vibration : < 2,5 m/sec.²

HGE 23-650 LCD

Puissance : 2100 W (max 2300 W)
Température de l'air : Niveau 1 : 80 °C
Niveau 2 : 80-650 °C

Soufflerie : réglable en continu

Débit d'air : Niveau 1 : 150-250 l/min.
Niveau 2 : 150-500 l/min.

Programmes : 1=250°C /  env. 350 l/min.
2=350°C /  env. 400 l/min.
3=450°C /  env. 500 l/min.
4=550°C /  env. 400 l/min.

Affichage de la température : LCD avec incréments de 10 °C

Protection thermique : oui

Poids : 700 g (24.2 oz)
Niveau de pression acoustique : < 70 dB (A)

fr FRANÇAIS

Vibration: < 2,5 m/sec.²

HGS 22-630

Puissance : 2100 W (max 2200 W)

Température de l'air : Niveau 1 : 80-630 °C

Niveau 2 : 80-630 °C

Débit d'air : Niveau 0 : Arrêt

Niveau 1 : 150-300 l/min.

Niveau 2 : 300-500 l/min.

Réglage

de la température : en continu avec 9 incréments
avec une molette

Protection thermique : uniquement fusible
thermique

Poids 650 g (23.0 oz)

Niveau de pression acoustique : < 70 dB (A)

Vibration: < 2,5 m/sec.²

Sous réserve de modifications résultant de progrès
techniques.

Valeurs de mesure calculées selon EN 60745.

Machine de classe de protection II

Les caractéristiques techniques indiquées font
l'objet de tolérances (selon les normes en vigueur
correspondantes).

1. Conformiteitsverklaring

HG 16-500 (serienummer: 01067..),
 HG 20-600 (serienummer: 02066..),
 HGE 23-650 LCD (serienummer: 03065..),
 HGS 22-630 (serienummer: 04063..):

Wij verklaren en stellen ons ervoor verantwoordelijk dat dit product voldoet aan de genoemde normen en normatieve documenten.

EN 60335-1:2012+A11:+A13:2017, EN 60335-2-45:2002+A1:2008+A2:2012, EN IEC 63000:2018, 2014/35/EU, 2014/30/EU, 2011/65/EU

ppa. B.F.

Bernd Fleischmann, 2021-03-29

Vice President Product Engineering & Quality
 Responsible Person for Documentation
 Metabowerke GmbH, 72622 Nürtingen, Germany

2. Voorgescreven gebruik van het systeem

Het heteluchtpistool is geschikt voor de volgende werkzaamheden:

verwijderen van oude verflagen, drogen van nieuw aangebrachte verf, ontdooien van bevroren waterleidingen, verwarmen van kunststof alvorens dit te vervormen, solderen (bijv. van koperen leidingen), lijmen en voegen met thermohardende lijm, het lassen van kunststof.

Alleen HG 16-500: niet geschikt voor industrieel of commercieel gebruik.

Alleen de gebruiker is aansprakelijk voor schade door oneigenlijk gebruik. De algemeen erkende ongevalpreventievoorschriften en de bijgevoegde veiligheidsinstructies moeten in acht worden genomen.

3. Algemene veiligheidsvoorschriften



WAARSCHUWING – Lees de gebruiksaanwijzing om het risico op letsel te verminderen.



WAARSCHUWING Lees alle veiligheidsinstructies en aanwijzingen. *Het niet opvolgen van de veiligheidsinstructies en aanwijzingen kan een elektrische schok, brand en/of ernstig letsel veroorzaken.*

Bewaar alle veiligheidsinstructies en aanwijzingen voor toekomstig

gebruik.

Lees vóór het in gebruik nemen de bij het elektrisch gereedschap behorende veiligheidsinstructies en de gebruiksaanwijzing aandachtig en volledig door. Bewaar zorgvuldig alle documenten die bij het elektrisch gereedschap horen en geef het alleen samen met deze documenten door.

4. Speciale veiligheidsinstructies



Let voor uw veiligheid en die van het elektrisch gereedschap op de passages die zijn voorzien van dit symbool!

Kijk niet in de uitblaaspijp!

Gebruik het heteluchtpistool niet om uw haar te drogen!

Draag altijd een veiligheidsbril en veiligheidshandschoenen!

Wees voorzichtig wanneer u de warme-luchtventilator gebruikt in de buurt van brandbaar materiaal. Het apparaat mag niet worden gebruikt als er explosief gas aanwezig is.

Dit apparaat kan door kinderen vanaf 8 jaar en ouder alsmede door personen met verminderde fysieke, sensorische of mentale vaardigheden of een gebrek aan ervaring en kennis worden gebruikt, als zij onder toezicht staan of omtrent het veilige gebruik van het apparaat werden geïnstrueerd en de hieruit resulterende gevaren begrijpen. Kinderen mogen niet met het apparaat spelen. Reiniging en onderhoud door de gebruiker

mogen niet worden uitgevoerd door kinderen zonder toezicht.

Verbrandingsgevaar: Raak de hete uitblaaspijp niet aan.

Gebruik elektrisch gereedschap niet wanneer het vochtig is of u zich in een vochtige of natte omgeving bevindt.

Wees voorzichtig wanneer u de apparaten gebruikt in de buurt van brandbaar materiaal. Richt het apparaat niet gedurende langere tijd op dezelfde plek.

Warmte kan worden geleid naar brandbaar materiaal dat afgedekt is.

Richt het heteluchtpistool niet op licht ontvlambaar materiaal! Wanneer met het heteluchtpistool niet zorgvuldig wordt omgegaan, kan er brand ontstaan.

Laat het apparaat niet onbeheerd achter terwijl het in werking is.

Wanneer het apparaat gedurende langere tijd bij de hoogste temperatuur is gebruikt, moet alvorens het uit te schakelen de temperatuur omlaag worden gebracht. Hierdoor wordt de levensduur van de verwarming verlengd.

Plaats het apparaat na gebruik op de steunvlakken en laat het afkoelen, voordat het wordt opgeborgen!

Sla uw gereedschap veilig op.

Niet-gebruikt gereedschap dient te worden bewaard in een droge, afgesloten ruimte die ontoegankelijk is voor kinderen.

Let op giftige gassen en het gevaar van ontsteking.

Bij de bewerking van kunststof, lak en soortgelijk materiaal kunnen giftige gassen ontstaan. Let op brand- en ontstekingsgevaar.

Gebruik het heteluchtpistool alleen in een goed eventileerde ruimte!

Adem geen vrijkomende dampen in!

Gebruik voor uw eigen veiligheid alleen accessoires of extra gereedschappen die in de handleiding worden vermeld of die door de fabrikant van het gereedschap worden aanbevolen of aangegeven. Door het gebruik van inzetgereedschappen of accessoires die niet worden aanbevolen in de gebruiksaanwijzing of de catalogus kan persoonlijk letsel ontstaan.

5. Overzicht

Zie pagina 2.

- 1 Edelstalen uitblaaspijp
- 2 Afneembare veiligheidshuls (voor moeilijk toegankelijke plaatsen)
- 3 Luchtinlaat (bij HGS... met fijnstoffilter)
- 4 Schuifschakelaar (aan-/uit-schakelaar/regelschakelaar)
- 5 Antislip-steunvlakken (voor een kantel veilig en niet-glijdend stationair gebruik)
- 6 Stelknop voor het instellen van de temperatuur*
- 7 Weergave* (voor temperatuur en hoeveelheid lucht)
- 8 Toetsen voor het instellen van de hoeveelheid lucht*
- 9 Programmeerzetoets*
- 10 Joystick voor het instellen van temperatuur en hoeveelheid lucht*

* afhankelijk van de uitvoering/het model

6. Gebruik



Vergelijk vóór de ingebruikname of de op het typeplaatje aangegeven spanning en frequentie overeenkomen met de netspanning.



De afstand tot het te bewerken object hangt af van het materiaal en het beoogde doel van de

bewerking. Voer eerst een test uit m.b.t. de luchtstroom en temperatuur! Met de als toebehoor verkrijgbare mondstukken (zie hoofdstuk 9.) kan de hete lucht precies op een punt of vlak worden gericht.

 Wees voorzichtig bij het verwisselen van hete mondstukken! Gevaar voor verbranding.

6.1 HG 16-500

Met de schuifschakelaar (4) kunt u het apparaat aan- en uitschakelen en tussen 2 standen (voor luchtstroom en temperatuur) kiezen.

Stand 1: 300 °C, 240 l/min

Stand 2: 500 °C, 450 l/min

6.2 HG 20-600

Met de schuifschakelaar (4) kunt u het apparaat aan- en uitschakelen en tussen 3 standen kiezen.

De hoeveelheid lucht varieert in de 3 standen (150/300/500 l/min).

Op **stand 1** van de schuifschakelaar (4) bedraagt de temperatuur altijd 80 °C (stand voor koude lucht). Gebruik de koudeluchtstand voor het drogen van verf en voor het afkoelen van een werkstuk of van het mondstuk wanneer een accessoire wordt vervangen.

Op **stand 2 en 3** van de schuifschakelaar (4) kan de temperatuur met de stelknop (6) traploos worden ingesteld.

De getallen 1 - 9 die op de stelknop staan vermeld, dienen hierbij ter oriëntatie. "1" betekent 80 °C. "9" betekent 600 °C (hoogste temperatuur).

6.3 HGE 23-650 LCD

Met de schuifschakelaar (4) kunt u het apparaat aan- en uitschakelen en tussen 2 standen kiezen.

Op **stand 1** van de schuifschakelaar (4) bedraagt de temperatuur altijd 80 °C (stand voor koude lucht). Gebruik de koudeluchtstand voor het drogen van verf en voor het afkoelen van een werkstuk of van het mondstuk wanneer een accessoire wordt vervangen.

Op **stand 2** van de schuifschakelaar (4) kan de temperatuur traploos worden ingesteld.

Temperatuur instellen:

Kort drukken van de joystick (10) naar links/rechts laat de ingestelde waarde in stappen van 10 °C verhogen of verlagen. Het langer drukken van de joystick (10) verandert de waarde sneller.

Aanwijzing:

Wanneer de gewenste temperatuur is ingesteld, heeft de ventilator (afhankelijk van de keuze van toerental/luchtstroom) enige seconden nodig om de ingestelde waarde te bereiken. Gedurende deze tijd knippert het "°C"-symbool.





Na het uitschakelen van het heteluchtpistool blijft de laatst ingestelde waarde behouden.

Luchtstroom instellen:

Door het drukken op de toets (8)  en het vervolgens kort drukken van de joystick (10) naar

links/rechts stelt u de hoeveelheid lucht of het luchttoerental in.

Programmawerking:

Standaard zijn er vier programma's ingesteld voor de meest voorkomende werkzaamheden. Druk op de toets "P" voor programmawerking. Er verschijnt  op het display voor programma 1. Door het verder drukken van de programmatoets komt u terecht bij de programma's ,  en . Wanneer u de toets opnieuw indrukt, komt u terug in de normale werking.

Programma 1: Kunststof pijpen vervormen

Programma 2: Kunststof buizen lassen

Programma 3: Lak verwijderen

Programma 4: Zachtsolderen

(Technische gegevens zie hoofdstuk 12.)

Programma's wijzigen en opslaan:

De waarden van de vier programma's kunnen worden gewijzigd en opgeslagen. Druk hiervoor eerst op de programmatoets "P", tot het te wijzigen programma wordt getoond. Stel de gewenste luchtstroom en temperatuur in. Druk zo lang op de programmatoets "P" voor het opslaan, totdat het symbool → van het display verdwijnt (ca. 2 seconden). De ingevoerde waarden zijn nu in het programma opgeslagen.

Aanwijzing:

- Om van de programmawerking terug te keren naar de normale functies drukt u op de programmatoets (9), tot het programmasymbool in de weergave (7) is verdwenen.
- De standaardinstellingen van de programma's vindt u in hoofdstuk 12.

6.4 HGS 22-630

Met de schuifschakelaar (4) kunt u het apparaat aan- en uitschakelen en tussen 2 standen kiezen.

De hoeveelheid lucht varieert in de 2 standen (Stand 1: 150-300 l/min, stand 2: 300-500 l/min).

Op **stand 1 en 2** van de schuifschakelaar (4) kan de temperatuur met de stelknop (6) traploos worden ingesteld.

De getallen 1 - 9 die op de stelknop staan vermeld, dienen hierbij ter oriëntatie. "1" betekent 80 °C. "9" betekent 630 °C (hoogste temperatuur).

6.5 Gebruik als zelfstandige eenheid

 Wanneer u het heteluchtpistool als zelfstandige eenheid gebruikt, dient u erop te letten dat het stevig op een schone ondergrond staat en niet weg kan glijden.

Voor het gebruik als zelfstandige eenheid het heteluchtpistool op de antislip-steunvlakken (5) neerzetten.

7. Onderhoud

De luchtinlaat (3) moet vrij zijn van vreemde objecten. Luchtinlaat (3) eventueel reinigen.

Bij HGS 22-630 de fijnstoffilter (3) voor het reinigen demonteren (zie afb., pagina 2). Vervang een

versleten fijnstoffilter. Reservefilterset: bestelnr. 344199400.

8. Storingen verhelpen

Thermobescherming bij hittestuwing (alleen bij HGE 23-650 LCD):

Een thermoschakelaar schakelt de verwarming uit wanneer de luchtuitstroom van de uitblaasopening te veel wordt gehinderd (hittestuwing). De ventilator loopt echter door. Is de uitblaasopening weer vrij, dan schakelt de verwarming na korte tijd automatisch weer in. De thermoschakelaar kan ook na het uitschakelen van het apparaat reageren, zodat het na het opnieuw inschakelen langer dan normaal duurt, voordat de temperatuur bij de uitblaasopening wordt bereikt.

Thermische zekering bij overbelasting (voor alle apparaten):

De thermische zekering schakelt het apparaat bij overbelasting helemaal uit. Zie hoofdstuk **Reparatie!**

9. Toebehoren

Gebruik alleen originele Metabo-toebehoren.

Als u toebehoren wilt aanschaffen, doe dit dan bij uw leverancier.

Compleet toebehorenprogramma, zie www.metabo.com of de catalogus.

10. Reparatie

 Reparaties aan elektrisch gereedschap mogen uitsluitend door een erkende elektricien worden uitgevoerd!

Een defecte stroomkabel mag alleen worden vervangen door een speciale, originele beschermde stroomkabel van Metabo. Dit is verkrijgbaar via de Metabo Service.

Neem voor elektrisch gereedschap van Metabo dat gerepareerd dient te worden contact op met uw Metabo-vertegenwoordiging. Zie voor adressen www.metabo.com.

Lijsten met reserveonderdelen kunt u via www.metabo.com downloaden.

11. Milieubescherming

Neem de nationale voorschriften in acht voor een milieuvriendelijke verwijdering en de recycling van afgedankte machines, verpakkingen en toebehoren.

 Uitsluitend voor EU-landen: geef uw elektrisch gereedschap nooit met het huisvuil mee! Volgens de Europese richtlijn 2012/19/EG inzake gebruikte elektrische en elektronische apparaten en de vertaling hiervan in de nationale wetgeving dienen afgedankte elektrische gereedschappen gescheiden te worden ingezameld en op milieuvriendelijke wijze te worden afgevoerd.

12. Technische gegevens

HG 16-500

Vermogen:	1600 W
Luchttemperatuur:	stand 1:300 °C stand 2:500 °C
Hoeveelheid lucht:	stand 0: uit stand 1: 240 l/min stand 2: 450 l/min
Thermische beveiliging:	alleen thermische zekering
Gewicht	600 g (20.8 oz)
Geluidsrukniveau:	< 70 dB (A)
Trilling:	< 2,5 m/s ²

HG 20-600

Vermogen:	2000 W
Luchttemperatuur:	stand 1: 80 °C stand 2: 80-600 °C stand 3: 80-600 °C
Hoeveelheid lucht:	stand 0: uit stand 1: 150 l/min stand 2: 300 l/min stand 3: 500 l/min

Temperatuurinstelling:

traploos in 9 stappen
per stelknop





Thermische beveiliging:alleen thermische zekering

Gewicht 620 g (22.0 oz)

Geluidsrukniveau: < 70 dB (A)

Trilling: < 2,5 m/s²

HGE 23-650 LCD

Vermogen:	2100 W (max 2300 W)
Luchttemperatuur:	stand 1: 80 °C stand 2: 80-650 °C
Ventilator:	traploos regelbaar
Hoeveelheid lucht:	stand 1: 150-250 l/min stand 2: 150-500 l/min
Programma's:	1=250°C /  ca.350 l/min 2=350°C /  ca.400 l/min 3=450°C /  ca. 500 l/min 4=550°C /  ca. 400 l/min

Temperatuurweergave:LCD in stappen van 10°C

Thermische beveiliging:ja

Gewicht 700 g (24,2 oz)

Geluidsrukniveau: < 70 dB (A)

Trilling: < 2,5 m/s²

HGS 22-630

Vermogen:	2100 W (max 2200 W)
Luchttemperatuur:	stand 1: 80-630 °C stand 2: 80-630 °C
Hoeveelheid lucht:	stand 0: uit stand 1: 150-300 l/min stand 2: 300-500 l/min

Temperatuur-
instelling: traploos in 9 stappen
per stelknop

Thermische beveiliging: alleen thermische zekering

Gewicht 650 g (23.0 oz)

Geluidsdruk niveau: < 70 dB (A)

Trilling: < 2,5 m/s²

Wijzigingen in het kader van technische verbeteringen voorbehouden.

Meetgegevens volgens norm EN 60745.

Machine van beveiligingsklasse II

De vermelde technische gegevens zijn tolerantiewaarden (overeenkomstig de betreffende geldige norm).

Istruzioni originali

1. Dichiarazione di conformità

HG 16-500 (numero di serie: 01067..),
 HG 20-600 (numero di serie: 02066..),
 HGE 23-650 LCD (numero di serie: 03065..),
 HGS 22-630 (numero di serie: 04063..):

Sotto la nostra completa responsabilità dichiariamo che questo prodotto è conforme alle norme ed ai documenti normativi di seguito elencati:

EN 60335-1:2012+A11:+A13:2017, EN 60335-2-45:2002+A1:2008+A2:2012, EN IEC 63000:2018, 2014/35/UE, 2014/30/UE, 2011/65/UE

ppa. 

Bernd Fleischmann, 2021-03-29

Vice President Product Engineering & Quality
 Responsible Person for Documentation
 Metabowerke GmbH, 72622 Nürtingen, Germany

2. Utilizzo conforme

Il soffiante d'aria calda è concepito per i seguenti lavori:

Rimozione di vecchi strati di vernice, asciugatura di vernici fresche, scongelamento di tubazioni dell'acqua gelate, riscaldamento di materiali plastici prima della deformazione, saldatura (ad esempio di cavi di rame), incollatura e giuntatura con sostanze adesive fuse, saldatura di materiali plastici.

Solo HG 16-500: non è adatto per l'impiego industriale né commerciale.

Per eventuali danni derivanti da un uso improprio, è responsabile esclusivamente l'utilizzatore. È obbligatorio rispettare le prescrizioni generali per la prevenzione degli infortuni nonché le avvertenze di sicurezza allegate.

3. Avvertenze generali di sicurezza



AVVERTENZA – Leggere le istruzioni per l'uso al fine di ridurre il rischio di lesioni.

 **AVVERTENZA** Leggere tutte le avvertenze di sicurezza e le relative istruzioni. *Eventuali omissioni nell'adempimento delle avvertenze di sicurezza e delle istruzioni possono causare scosse elettriche, incendi e/o lesioni gravi.*
Conservare tutte le avvertenze di sicurezza e le istruzioni per

un uso futuro.

Prima di utilizzare l'utensile elettrico, leggere attentamente e per intero le avvertenze sulla sicurezza e le istruzioni per l'uso fornite in dotazione. Conservare tutta la documentazione allegata e, nel caso di cessione dell'elettro utensile a terzi, consegnare la documentazione assieme allo stesso.

4. Avvertenze specifiche di sicurezza



Per proteggere la propria persona e per una migliore cura dell'elettro utensile, attenersi alle parti di testo contrassegnate con questo simbolo!

Non guardare all'interno del condotto di soffiaggio!

Non utilizzare il soffiante d'aria calda come asciugacapelli!

Indossare sempre occhiali protettivi e guanti da lavoro!

Prestare attenzione quando si utilizza il soffiante d'aria calda in prossimità di materiali infiammabili. Non utilizzare il dispositivo in presenza di gas esplosivi.

Il dispositivo non può essere utilizzato da bambini di età inferiore a 8 anni e da persone con facoltà fisiche, sensoriali o mentali limitate o senza la necessaria esperienza e conoscenza, a meno che non siano sorvegliate o non siano state istruite sull'uso in sicurezza e informate sui pericoli connessi. I bambini non devono giocare con il dispositivo. La pulizia e la

manutenzione a cura dell'utilizzatore non possono essere eseguite da bambini non sorvegliati.

Pericolo di ustioni: non toccare il condotto di soffiaggio quando è caldo.

Non utilizzare gli utensili elettrici quando sono umidi oppure qualora essi si trovino in un ambiente umido o bagnato.

Prestare attenzione quando si utilizzano gli utensili elettrici in prossimità di materiali infiammabili. Non indirizzare l'utensile per lungo tempo verso lo stesso punto.

Il calore può essere convogliato verso materiali infiammabili eventualmente nascosti.

Non indirizzare il soffiante d'aria calda verso materiali facilmente infiammabili! Un utilizzo del soffiante d'aria calda senza la dovuta cautela potrebbe essere causa di un incendio.

Non lasciare l'utensile incustodito fintanto che è in funzione.

Dopo un utilizzo prolungato dell'utensile in presenza di temperature elevate, prima di spegnere l'utensile stesso lasciar scendere la temperatura. Ciò prolunga la durata del riscaldamento.

Al termine dell'utilizzo l'utensile dev'essere deposto sugli appositi piani di appoggio e lasciato raffreddare prima di venire riposto!

Conservate i vostri utensili in un luogo sicuro.

Gli utensili inutilizzati devono essere riposti in un locale asciutto, chiuso e fuori dalla portata dei bambini.

Fare attenzione ai gas velenosi ed al pericolo di incendio.

Durante la lavorazione di materie plastiche, vernici e materiali simili, possono essere rilasciati gas velenosi. Prestare attenzione al pericolo di incendio e di accensione.

Utilizzare il soffiante d'aria calda solamente in locali ben aerati!

Non inspirare i vapori derivanti dall'utilizzo dell'utensile!

Per la vostra personale sicurezza utilizzare solamente gli accessori ed i dispositivi complementari indicati nelle istruzioni per l'uso oppure quelli raccomandati o indicati dal produttore dell'utensile. L'utilizzo di attrezzature supplementari o accessori diversi da quelli riportati nelle istruzioni per l'uso o raccomandati nel catalogo potrebbe costituire un rischio di lesioni personali.

5. Panoramica generale

Vedere pagina 2.

- 1 Tubo di soffiaggio in acciaio inox
- 2 Condotto di protezione amovibile (per i punti difficilmente raggiungibili)
- 3 Presa d'aria (in HGS... con filtro per polveri fini)
- 4 Selettore (interruttore ON/OFF / commutatore a scatti)
- 5 Superfici di appoggio antiscivolo (affinché l'utensile non si ribalti o scivoli durante l'esecuzione del lavoro)
- 6 Rotellina per la regolazione della temperatura*
- 7 Display* (per temperatura e volume d'aria)
- 8 Pulsante per la regolazione del volume d'aria*
- 9 Tasto di selezione del programma*

10 Joystick per la regolazione della temperatura e del volume d'aria*

* in funzione della dotazione / in funzione del modello

6. Utilizzo

 Prima della messa in funzione, verificare che la frequenza e la tensione di alimentazione corrispondano ai dati elettrici riportati sulla targhetta del modello.

 La distanza dall'oggetto in lavorazione dev'essere impostata in funzione del materiale e del tipo di lavorazione previsto. Inizialmente eseguite sempre un test in riferimento al volume dell'aria ed alla temperatura! Con gli ugelli a innesto disponibili come accessori (vedere capitolo 9.) è possibile indirizzare il flusso dell'aria calda in maniera puntiforme o sulla superficie.

 Prestare attenzione al momento di sostituire gli ugelli ancora caldi! Pericolo di ustioni.

6.1 HG 16-500

Con il selettore (4) è possibile accendere e spegnere l'utensile nonché scegliere tra 2 livelli (per il volume dell'aria e la temperatura).

Livello 1: 300 °C, 240 l/min

Livello 2: 500 °C, 450 l/min

6.2 HG 20-600

Con il selettore (4) è possibile accendere e spegnere l'utensile e scegliere tra 3 livelli.

Il volume dell'aria varia nei 3 livelli (150/300/500 l/min).

Nel **livello 1** del selettore (4) la temperatura è sempre 80 °C (livello aria fredda). Utilizzare il livello aria fredda per asciugare le vernici, far raffreddare i pezzi in lavorazione o raffreddare l'ugello prima della sostituzione di un accessorio.

Nei **livelli 2 e 3** del selettore (4) la temperatura può essere impostata in continuo mediante l'apposita rotellina (6).

Le cifre da 1 a 9 presenti sulla rotellina di regolazione hanno una funzione di orientamento. "1" significa 80 °C. "9" significa 600 °C (temperatura massima).

6.3 HGE 23-650 LCD

Con il selettore (4) è possibile accendere e spegnere l'utensile e scegliere tra 2 livelli.

Nel **livello 1** del selettore (4) la temperatura è sempre 80 °C (livello aria fredda). Utilizzare il livello aria fredda per asciugare le vernici, far raffreddare i pezzi in lavorazione o raffreddare l'ugello prima della sostituzione di un accessorio.

Nel **livello 2** del selettore (4) è possibile impostare la temperatura e il volume dell'aria.

Impostazione della temperatura:

Premendo brevemente sul joystick (10) verso sinistra/destra aumenta o diminuisce il valore impostato in incrementi di 10°. Una pressione

prolungata sul joystick (10) consente di variare il valore più velocemente.

Avvertenze:





Quando la temperatura desiderata è impostata, il soffiante necessita (in funzione del numero di giri/ del volume dell'aria selezionati) di alcuni secondi per raggiungere il valore impostato. Durante questo tempo lampeggia il simbolo "°C".

Allo spegnimento del soffiante di aria calda viene mantenuto l'ultimo valore impostato.

Impostazione del volume d'aria:

Premendo il pulsante (8)  e premendo poi brevemente sul joystick (10) verso sinistra/destra si imposta il volume d'aria / il numero di giri della ventola.

Funzionamento a programma:

Come impostazioni di fabbrica sono impostati quattro programmi per i lavori più frequenti. Premere il pulsante "P" per il funzionamento a programma. Sul display viene visualizzato  per il programma 1. Un'ulteriore pressione del tasto di programma vi consentirà di passare ai programmi ,  e . Con un'ulteriore pressione sarà possibile tornare al funzionamento normale.

Programma 1: deformazione tubi di plastica

Programma 2: saldatura tubi di plastica

Programma 3: rimozione strati di vernice

Programma 4: saldatura dolce

(Per i dati tecnici vedere il capitolo 12.)

Variazione e memorizzazione dei programmi:

I valori dei quattro programmi possono essere modificati e memorizzati. A tal fine premere dapprima il tasto di programma "P" finché non viene visualizzato il programma da modificare. Impostare il volume dell'aria e la temperatura desiderati. Per memorizzare, premere il tasto di programma "P" fintanto che non scompare dal display il simbolo → (circa 2 secondi). I valori impostati vengono quindi memorizzati nel programma.

Nota:

- Per tornare dal funzionamento a programma al funzionamento normale premere il tasto di programma (9), finché non scompare dal display (7) il simbolo del programma.
- Le impostazioni di fabbrica dei programmi sono riportate nel capitolo 12.

6.4 HGS 22-630

Con il selettore (4) è possibile accendere e spegnere l'utensile e scegliere tra 2 livelli.

Il volume dell'aria varia nei 2 livelli (livello 1: 150-300 l/min, livello 2: 300-500 l/min).

Nei **livelli 1 e 2** del selettore (4) la temperatura può essere impostata in continuo mediante l'apposita rotellina (6).

Le cifre da 1 a 9 presenti sulla rotellina di regolazione hanno una funzione di orientamento. "1" significa 80 °C. "9" significa 630 °C (temperatura massima).

Manual original

1. Declaración de conformidad

HG 16-500 (número de serie: 01067..),
 HG 20-600 (número de serie: 02066..),
 HGE 23-650 LCD (número de serie: 03065..),
 HGS 22-630 (número de serie: 04063..),

Declaramos, bajo nuestra exclusiva responsabilidad, que este producto cumple con las normas o los documentos normativos.

EN 60335-1:2012+A11:+A13:2017, EN 60335-2-45:2002+A1:2008+A2:2012, EN IEC 63000:2018, 2014/35/EU, 2014/30/EU, 2011/65/EU

ppa. B.F.

Bernd Fleischmann, 2021-03-29

Vice President Product Engineering & Quality
 Responsible Person for Documentation
 Metabowerke GmbH, 72622 Nürtingen, Germany

2. Uso según su finalidad

El ventilador de aire caliente es adecuado para los siguientes trabajos:

Eliminar capas de pintura, secar pintura fresca, derretir líneas congeladas de agua, calentar plásticos antes de deformarlos, soldar (p. ej. de líneas de cobre), pegar y unir pegamentos calientes, soldadura de plásticos.

Solo HG 16-500: no es apta para el uso industrial ni comercial.

Los posibles daños derivados de un uso inadecuado son responsabilidad exclusiva del usuario. Se deberán respetar las normas generales reconocidas sobre prevención de accidentes y las indicaciones de seguridad adjuntas.

3. Recomendaciones generales de seguridad



ADVERTENCIA: lea el manual de instrucciones para reducir el riesgo de lesiones.



ADVERTENCIA: lea íntegramente las indicaciones de seguridad e instrucciones de manejo. El incumplimiento de las instrucciones de seguridad siguientes puede dar lugar a descargas eléctricas, incendios y/o lesiones graves.

Guarde estas indicaciones de seguridad e instrucciones de manejo en un lugar seguro.

Antes de utilizar la herramienta eléctrica, lea detenidamente las instrucciones de seguridad y las instrucciones de manejo que se incluyen. Conserve todos los documentos para su referencia en el futuro y entregue siempre la herramienta junto con estos documentos.

4. Indicaciones especiales de seguridad



Por su propia protección y la de su herramienta eléctrica, preste especial atención a los puntos de texto marcados con este símbolo.

No mire dentro del tubo de salida.

No utilice el ventilador de aire caliente para secarse el pelo.

Lleve siempre gafas protectoras y guantes protectores.

Tenga cuidado al usar sopladores de aire caliente cerca de materiales inflamables. No utilizar el apartado en entornos con presencia de gases explosivos.

Este aparato puede ser utilizado por niños a partir de 8 años y por personas con limitaciones físicas, sensoriales o mentales o con falta de experiencia y conocimientos, siempre que sean vigilados por una persona encargada de su seguridad o que hayan recibido de ésta instrucciones sobre la utilización del aparato y hayan comprendido los riesgos que entraña. No permitir que los niños

utilicen este aparato para jugar. Los trabajos de limpieza y mantenimiento a nivel de usuario no deberán ser realizadas por niños sin supervisión.

Peligro de quemaduras: no toque el tubo caliente de salida de aire.

No utilice las herramientas eléctricas si están húmedas ni en un entorno húmedo o mojado.

Tenga cuidado al usar los aparatos cerca de materiales inflamables. No dirija el aire durante mucho tiempo al mismo punto.

Se puede transmitir calor a los materiales inflamables que están cubiertos.

No dirija la pistola de aire caliente a materiales fácilmente inflamables. En caso de no usar correctamente la pistola de aire caliente se puede producir un incendio.

No deje el aparato sin supervisión mientras esté en funcionamiento.

Después de usar el aparato durante un tiempo prolongado a la temperatura máxima debe reducirse la temperatura antes de desconectarlo. Así se alarga la vida útil de la calefacción.

Coloque el aparato en el soporte y déjelo enfriar antes de guardarlo.

Guarde sus herramientas de una manera segura.

Las herramientas que no se usen se deben guardar en un lugar seco, cerrado e inaccesible para niños.

Tenga cuidado con los gases venenosos y con el peligro de inflamación.

Al trabajar con plásticos, esmaltes y materiales similares se pueden producir gases venenosos. Tenga en cuenta el peligro de incendio y de ignición.

Utilice la pistola de aire caliente solo en áreas bien ventiladas.

No aspire los gases que se producen.

Para su propia protección utilice únicamente los accesorios y dispositivos adicionales que se indican en el manual de uso o los recomendados o indicados por el productor de las herramientas. El uso de accesorios u otras herramientas diferentes a las mencionadas en el manual de uso o en el catálogo puede generar un peligro de lesiones personales.

5. Descripción general

Véase la página 2.

- 1 Tubo de salida de aire de acero inoxidable
- 2 Tubo protector extraíble (para lugares de difícil acceso)
- 3 Entrada de aire (en HGS... con filtro de polvo fino)
- 4 Conmutador deslizante (Interruptor CON-DES/ Interruptor escalonado)
- 5 Superficies antideslizante (para un trabajo estacionario seguro y antideslizante)
- 6 Rueda de ajuste para ajustar la temperatura*
- 7 Indicación* (para temperatura y cantidad de aire)
- 8 Botón para ajustar el caudal de aire*
- 9 Botón de selección de programa*
- 10 Joystick para el ajuste de la temperatura y el caudal de aire*

* según el equipamiento/según el modelo

6. Uso



Antes de la puesta en marcha, compruebe que la tensión y la frecuencia de red que se indican en la placa de características se

correspondan con las características de la red eléctrica.

 La distancia al objeto de trabajo se rige según el material y el tipo de tratamiento a realizar. Realice primero un test en cuanto al caudal de aire y la temperatura. Con las toberas que son parte de los accesorios (véase capítulo 9.) se puede controlar el aire caliente con precisión puntual o superficial.

 Tenga cuidado al cambiar toberas calientes. Peligro de quemaduras.

6.1 HG 16-500

Con el conmutador deslizante (4) puede conectar y desconectar el aparato y conmutar entre 2 niveles (para el caudal de aire y la temperatura).

Nivel 1: 300 °C, 240 l/min

Nivel 2: 500 °C, 450 l/min

6.2 HG 20-600

Con el conmutador deslizante (4) puede conectar y desconectar el aparato y conmutar entre 3 niveles.

El caudal de aire varía en los 3 niveles (150/300/500 l/min).

En el **Nivel 1** del conmutador deslizante (4) la temperatura siempre es de 80 °C (nivel de aire frío). Utilice el nivel de aire frío para secar la pintura, enfriar piezas o para enfriar la tobera antes de cambiar un accesorio.

En los **niveles 2 y 3** del conmutador deslizante (4) se puede ajustar la temperatura en la rueda de ajuste (6) sin escalas.

Los números indicados en la rueda de ajuste del 1 al 9 sirven como orientación. "1" significa 80 °C. "9" significa 600 °C (temperatura máxima).

6.3 HGE 23-650 LCD

Con el conmutador deslizante (4) puede conectar y desconectar el aparato y conmutar entre 2 niveles.

En el **Nivel 1** del conmutador deslizante (4) la temperatura siempre es de 80 °C (nivel de aire frío). Utilice el nivel de aire frío para secar la pintura, enfriar piezas o para enfriar la tobera antes de cambiar un accesorio.

En el **nivel 2** del conmutador deslizante (4) se puede ajustar la temperatura y la cantidad de aire.

Ajustar temperatura:

Al pulsar brevemente el joystick (10) hacia la izquierda y la derecha se puede aumentar o reducir el valor ajustado en pasos de 10°. Al pulsar el joystick (10) prolongadamente se puede cambiar el valor de forma más rápida.

Indicaciones:





Una vez ajustada la temperatura deseada, la pistola de aire necesita unos segundos para alcanzar el valor ajustado (en función de las revoluciones y el caudal de aire deseado). En este tiempo parpadea el símbolo "°C".

Después de desconectar la pistola de aire caliente se guarda el último valor ajustado.

Ajustar caudal de aire:

Pulsando los botones (8)  y pulsando posteriormente el joystick (10) hacia la izquierda o la derecha se puede ajustar el caudal de aire y las revoluciones del ventilador.

Funcionamiento con programa:

Se han ajustado de fábrica cuatro programas para los trabajos más habituales. Pulse el botón "P" para activar el funcionamiento con programa. Aparece en la pantalla  para el programa 1. Pulsando nuevamente el botón de programas accederá a los programas ,  y . Si lo pulsa de nuevo, volverá al funcionamiento normal.

Programa 1: deformar tubos de plástico

Programa 2: soldar tubos de plástico

Programa 3: retirar esmalte

Programa 4: soldadura blanda

(Datos técnicos véase capítulo 12.)

Modificar y almacenar programas:

Se pueden modificar y almacenar los valores de los cuatro programas. Para ello pulse primero el botón de programa "P" hasta que aparezca el programa que va a cambiar. Ajuste el caudal de aire deseado así como la temperatura deseada. Para guardar, pulse el botón de programa "P" hasta que desaparezca el símbolo  de la pantalla (aprox. 2 segundos). Ahora los valores indicados quedarán archivados en un programa.

Nota:

- Para regresar del funcionamiento de programas al modo normal pulse el botón (9) hasta que desaparezca el símbolo de programa en la pantalla (7).
- Encontrará los ajustes de fábrica de los programas en el capítulo 12.

6.4 HGS 22-630

Con el conmutador deslizante (4) puede conectar y desconectar el aparato y conmutar entre 2 niveles.

El caudal de aire varía en los 2 niveles (nivel 1: 150-300 l/min, nivel 2: 300-500 l/min).

En los **niveles 1 y 2** del conmutador deslizante (4) se puede ajustar la temperatura en la rueda de ajuste (6) sin escalas.

Los números indicados en la rueda de ajuste del 1 al 9 sirven como orientación. "1" significa 80 °C. "9" significa 630 °C (temperatura máxima).

6.5 Funcionamiento en soporte

 En caso de querer usar la pistola de aire caliente en un soporte, asegúrese de que éste esté fijo y colocado sobre una superficie limpia.

Para utilizar la pistola de aire caliente sobre un soporte colóquela en superficies (5) antideslizantes.

7. Mantenimiento

La entrada de aire (3) debe estar libre de cuerpos extraños. En caso de que sea necesario limpie la entrada de aire (3).

En HGS 22-630, desmonte para la limpieza el filtro de polvo fino (3) (véase la fig., página 2). Sustituya los filtros de polvo fino desgastados. Set de filtro de repuesto: Ref. 344199400.

8. Localización de averías

Termoprotección en caso de congestión de calor (solo en HGE 23-650 LCD):

Un termostato desconecta la calefacción en caso de que la salida de aire esté demasiado obstruida (congestión de calor). La pistola de aire sigue soplando. Una vez que la salida de aire esté libre, la calefacción se conectará nuevamente de forma automática. El termostato también puede responder después de que la unidad se haya apagado, por lo que tarda más tiempo de lo habitual en alcanzar la temperatura en la salida de aire tras encenderse de nuevo.

Termofusible en caso de sobrecarga (en todos los equipos):

El termofusible desconecta el aparato completamente en el caso de sobrecarga. Consulte el capítulo **Reparación**

9. Accesorios

Utilice únicamente accesorios Metabo originales.

Si necesita accesorios, diríjase a su distribuidor.

Para consultar el programa completo de accesorios, véase www.metabo.com o nuestro catálogo.

10. Reparación

 Las reparaciones de herramientas eléctricas solamente deben ser efectuadas por electricistas especializados.

Un cable de alimentación deteriorado solo se puede sustituir por otro cable de alimentación especial y original de Metabo que puede solicitarse al servicio de asistencia técnica de Metabo.

En caso de tener herramientas eléctricas que se deban reparar, diríjase a su representante de Metabo. En la página www.metabo.com encontrará las direcciones necesarias.

En la página web www.metabo.com puede descargarse las listas de repuestos.

11. Protección del medio ambiente

Cumpla lo estipulado por las normativas nacionales relativas a la gestión ecológica de los residuos y al reciclaje de herramientas, embalajes y accesorios usados.

 Solo para países de la UE: no tire las herramientas eléctricas a la basura doméstica. Según la directiva europea 2012/19/UE sobre residuos de aparatos eléctricos y electrónicos y las correspondientes legislaciones nacionales, las herramientas eléctricas usadas deben

recogerse por separado y reciclarse de modo respetuoso con el medio ambiente.

12. Datos técnicos

HG 16-500

Potencia: 1600 W
 Temperatura de aire: Nivel 1:300 °C
 Nivel 2:500 °C
 Caudal de aire: Nivel 0:OFF
 Nivel 1: 240 l/min
 Nivel 2: 450 l/min
 Termoprotector: solo termofusible
 Peso: 600 g (20.8 oz)
 Nivel de intensidad acústica:< 70 dB (A)
 Vibración: < 2,5 m/s²

HG 20-600

Potencia: 2000 W
 Temperatura de aire: Nivel 1: 80 °C
 Nivel 2: 80 -600 °C
 Nivel 3: 80 -600 °C
 Caudal de aire: Nivel 0:OFF
 Nivel 1: 150 l/min
 Nivel 2:300 l/min
 Nivel 3:500 l/min



Ajuste de temperatura: sin escalones en 9 pasos por rueda de ajuste

Termoprotector: solo termofusible
 Peso: 620 g (22.0 oz)
 Nivel de intensidad acústica:< 70 dB (A)
 Vibración: < 2,5 m/s²

HGE 23-650 LCD

Potencia: 2100 W (max 2300 W)
 Temperatura de aire: Nivel 1: 80 °C
 Nivel 2: 80 -650 °C

Pistola de aire: regulable sin escalas
 Caudal de aire: Nivel 1:150-250 l/min
 Nivel 2: 150-500 l/min

Programas: 1=250°C /  aprox. 350 l/min
 2=350°C /  aprox. 400 l/min
 3=450°C /  aprox. 500 l/min

min
 4=550°C /  aprox. 400 l/min

min
 Visualización de temperatura:LCD en pasos de 10 °C

Termoprotector: sí
 Peso: 700 g (24.2 oz)
 Nivel de intensidad acústica:< 70 dB (A)
 Vibración: < 2,5 m/s²

HGS 22-630

Potencia: 2100 W (max 2200 W)

Temperatura de aire: Nivel 1: 80-630 °C
 Nivel 2: 80-630 °C
 Caudal de aire: Nivel 0: OFF
 Nivel 1: 150-300 l/min
 Nivel 2: 300-500 l/min
 Ajuste de
 temperatura: sin escalones en 9 pasos
 por rueda de ajuste
 Termoprotector: solo termofusible
 Peso: 650 g (23.0 oz)
 Nivel de intensidad acústica: < 70 dB (A)
 Vibración: < 2,5 m/s²

Nos reservamos el derecho a efectuar modificaciones en función de las innovaciones tecnológicas.

Valores de medición establecidos de acuerdo con EN 60745.

Máquina de la clase de seguridad II

Las especificaciones técnicas aquí indicadas están sujetas a rangos de tolerancia (conforme a las normas vigentes).

Manual original

1. Declaração de conformidade

HG 16-500 (número de série: 01067..),
HG 20-600 (número de série: 02066..),
HGE 23-650 LCD (número de série: 03065..),
HGS 22-630 (número de série: 04063..):

Declaramos, sob nossa exclusiva responsabilidade, que este produto está de acordo com as normas e documentos normativos:

EN 60335-1:2012+A11:+A13:2017, EN 60335-2-45:2002+A1:2008+A2:2012, EN IEC 63000:2018, 2014/35/UE, 2014/30/UE, 2011/65/UE

ppa. 

Bernd Fleischmann, 2021-03-29

Vice President Product Engineering & Quality
Responsible Person for Documentation
Metabowerke GmbH, 72622 Nürtingen, Germany

2. Utilização correta

A pistola de ar quente é apropriada para os seguintes trabalhos:
remoção de pinturas antigas, secagem de tinta aplicada de fresco, descongelamento de tubos de água congelados, aquecimento de plásticos antes de deformar, soldar (por ex. tubos em cobre), colar e tapar fendas com colas termofusíveis e soldar plásticos.

Apenas para HG 16-500: não se destina para a utilização industrial ou comercial.

O utilizador é inteiramente responsável por danos que advêm de uma utilização indevida. Deverá sempre respeitar as normas gerais de prevenção de acidentes aplicáveis e as indicações de segurança juntamente fornecidas.

3. Indicações gerais de segurança



AVISO – Ler o manual de instruções para reduzir o risco de ferimentos.

 **AVISO Leia todas as indicações de segurança e instruções.** *Caso as indicações de segurança e as instruções não sejam respeitadas podem ocorrer choques elétricos, incêndios e/ou ferimentos graves.*

Guarde todas as indicações de segurança e instruções para

consultas futuras.

Antes de utilizar a ferramenta elétrica, leia atentamente e na íntegra as indicações de segurança e o manual de instruções juntamente fornecidos. Guarde todos os documentos juntamente fornecidos e ao entregar a ferramenta elétrica a terceiros, faça-o sempre acompanhado destes documentos.

4. Indicações especiais de segurança



Para a sua própria proteção e para proteção da sua ferramenta elétrica, respeite as partes do texto marcadas com este símbolo!

Não olhe para dentro do tubo de saída de ar!

Não utilize a pistola de ar quente para secar o cabelo!

Use sempre óculos de proteção e luvas de trabalho!

Tenha atenção ao operar a pistola de ar quente nas proximidades de materiais inflamáveis. O aparelho não pode ser utilizado na presença de gases explosivos.

Este aparelho pode ser utilizado por crianças a partir dos 8 anos, bem como por pessoas com capacidades físicas, sensoriais ou mentais reduzidas ou com experiência ou conhecimentos insuficientes, caso estejam sob supervisão ou tenham sido instruídas relativamente à utilização segura, bem como alertadas para os perigos daí

resultantes. As crianças não podem brincar com o aparelho. A limpeza e manutenção por parte do utilizador não podem ser realizadas por crianças sem supervisão.

Perigo de queimaduras: não toque no tubo de saída de ar quente.

Não utilize a ferramenta elétrica se estiver molhada, nem em ambientes húmidos ou molhados.

Tenha atenção ao operar o aparelho nas proximidades de materiais inflamáveis. Não direcionar para um só local por demasiado tempo.

O calor pode ser conduzido para materiais inflamáveis que estejam ocultos.

Não direcione a pistola de ar quente para materiais facilmente inflamáveis! Se não operar a pistola de ar quente com todo o cuidado necessário, pode ocorrer um incêndio.

Não deixar o aparelho sem supervisão enquanto estiver em funcionamento.

Depois de utilizar o aparelho por tempo prolongado na temperatura máxima deverá aguardar até que a temperatura do aparelho desça antes de o desligar. Isto aumenta a durabilidade do aquecimento.

Depois de utilizar o aparelho, deposite-o sobre as bases de apoio fixas e deixe-o arrefecer antes de o guardar!

Guarde as suas ferramentas de forma segura.

As ferramentas que não estão a ser utilizadas devem ser armazenadas num local seco, fechado e inacessível para crianças.

Mantenha-se atento a gases tóxicos e ao perigo de inflamação.

Ao tratar plásticos, tintas e materiais semelhantes, podem formar-se gases tóxicos.

Mantenha-se atento ao perigo de incêndio e de inflamação.

Utilize a pistola de ar quente apenas em recintos muito bem ventilados!

Não inale os vapores originados!

Para sua própria segurança, utilize apenas acessórios e aparelhos adicionais indicados no manual de instruções ou que tenham sido recomendados ou indicados pelo fabricante da ferramenta. A utilização de ferramentas acopláveis ou acessórios não recomendados no manual de instruções ou no catálogo, pode representar risco de ferimentos pessoais.

5. Vista geral

Ver página 2.

- 1 Tubo de saída de ar em aço inoxidável
- 2 Tubo de proteção amovível (para locais de difícil acesso)
- 3 Entrada de ar (na HGS... com filtro de pós finos)
- 4 Interruptor deslizando (interruptor ligar-desligar/ de níveis)
- 5 Bases de apoio fixas antiderrapantes (para uma utilização estacionária sem tombar e antiderrapante)
- 6 Roda de ajuste para ajustar a temperatura*
- 7 Indicação* (para temperatura e caudal de ar)
- 8 Botão para ajuste do caudal de ar*
- 9 Botão de seleção do programa*

10 Joystick para o ajuste da temperatura e do caudal de ar*

* consoante o equipamento / consoante o modelo

6. Utilização

 Antes de colocar em funcionamento, confirme se os dados da sua rede elétrica coincidem com a tensão de rede e a frequência de rede indicadas na placa de características.

 A distância em relação ao objeto a processar depende do material e do tipo de processamento pretendido. Efetue sempre primeiro um teste referente ao caudal de ar e à temperatura! O ar quente pode ser ajustado de forma precisa em relação ao ponto ou à área de aplicação através da montagem dos bicos que poderá obter como acessórios (ver capítulo 9.).

 Cuidado ao substituir bocais quentes! Perigo de queimaduras.

6.1 HG 16-500

O interruptor deslizando (4) permite-lhe ligar e desligar o aparelho e escolher entre 2 níveis (para caudal de ar e temperatura).

Nível 1: 300 °C, 240 l/min

Nível 2: 500 °C, 450 l/min

6.2 HG 20-600

O interruptor deslizando (4) permite-lhe ligar e desligar o aparelho e escolher entre 3 níveis.

O caudal de ar varia nos 3 níveis (150/300/500 l/min).

No **nível 1** do interruptor deslizando (4), a temperatura é sempre de 80 °C (nível de ar frio). Utilize o nível de ar frio para secar tinta, arrefecer peças de trabalho ou para arrefecer o bico antes de trocar uma peça do acessório.

No **nível 2 e 3** do interruptor deslizando (4) é possível ajustar continuamente a temperatura na roda de ajuste (6).

Os números de 1 - 9 exibidos na roda de ajuste servem de orientação. "1" significa 80 °C. "9" significa 600 °C (temperatura máxima).

6.3 HGE 23-650 LCD

O interruptor deslizando (4) permite-lhe ligar e desligar o aparelho e escolher entre 2 níveis.

No **nível 1** do interruptor deslizando (4), a temperatura é sempre de 80 °C (nível de ar frio). Utilize o nível de ar frio para secar tinta, arrefecer peças de trabalho ou para arrefecer o bico antes de trocar uma peça do acessório.

No **nível 2** do interruptor deslizando (4) é possível ajustar a temperatura e o caudal de ar.

Ajustar a temperatura:

Pressionar brevemente o Joystick (10) para a esquerda/direita aumenta ou desce o valor ajustado em intervalos de 10°. Se carregar durante mais tempo no Joystick (10), o valor será alterado mais rápido.

Notas:



Depois de ajustar a temperatura pretendida, a pistola necessita de alguns segundos (consoante as rotações/o caudal de ar selecionado), para atingir o valor ajustado. Durante este tempo, o símbolo "°C" estará a piscar.

Depois de desligar a pistola de ar quente, permanece selecionado o último valor ajustado.

Ajustar o caudal de ar:

Se pressionar o botão (8)  e, em seguida, pressionar brevemente o Joystick (10) para a esquerda/direita poderá ajustar o caudal de ar ou as rotações do ventilador.

Funcionamento com programa:

De fábrica, foram ajustados quatro programas para os trabalhos mais frequentes. Pressione o botão "P" para funcionamento com programa. No visor é exibido  para programa 1. Se continuar a pressionar o botão de programa passará para os programas  e . Se pressionar novamente, voltará para o funcionamento normal.

Programa 1: deformar tubos plásticos

Programa 2: soldar tubos plásticos

Programa 3: remover tinta

Programa 4: soldadura fraca (Dados técnicos, ver capítulo 12.)

Alterar e memorizar programas:

Os valores dos quatro programas podem ser alterados e memorizados. Para isso, pressione primeiro o botão de programa "P", até ser exibido o programa que pretende alterar. Ajuste o caudal de ar e a temperatura pretendida. Para memorizar, pressione o botão de programa "P" até o símbolo  ser apagado no visor (aprox. 2 segundos). Os valores inseridos estão agora memorizados no programa.

Nota:

- Para voltar do funcionamento com programa para o funcionamento normal, pressione o botão de programa (9), até o símbolo de programa desaparecer na indicação (7).
- Poderá consultar os ajustes de fábrica no capítulo 12.

6.4 HGS 22-630

O interruptor deslizando (4) permite-lhe ligar e desligar o aparelho e escolher entre 2 níveis.

O caudal de ar varia nos 2 níveis (Nível 1: 150-300 l/min, nível 2: 300-500 l/min).

No **nível 1 e 2** do interruptor deslizando (4) é possível ajustar continuamente a temperatura na roda de ajuste (6).

Os números de 1 - 9 exibidos na roda de ajuste servem de orientação. "1" significa 80 °C. "9" significa 630 °C (temperatura máxima).

6.5 Funcionamento estacionário

 Se utilizar a pistola de ar quente como aparelho estacionário, certifique-se de esta se encontra numa posição segura, antiderrapante e sobre uma superfície limpa.

Para utilizar a pistola de ar quente no funcionamento estacionário, deverá pousá-la sobre as bases de apoio fixas (5), antiderrapantes.

7. Manutenção

A entrada de ar (3) deve estar livre de corpos estranhos. Se necessário, limpar a entrada de ar (3).

Na HGS 22-630, desmontar o filtro de pó fino (3) para limpar (ver fig., página 2). Substituir os filtros de pó fino desgastados. Conjunto de filtros e substituição: n.º de pedido 344199400.

8. Eliminação de avarias

Proteção térmica em caso de acumulação de calor) (apenas na HGE 23-650 LCD):

Um interruptor térmico desliga o aquecimento assim que a saída de ar na abertura de sopragem estiver demasiado obstruída (acumulação de calor). No entanto, o ventilador continua a funcionar. Assim que a abertura de sopragem estiver novamente desobstruída, o aquecimento volta a ligar automaticamente, após um curto espaço de tempo. O interruptor térmico pode também atuar depois de desligar o aparelho, fazendo com que demore mais tempo do que o habitual a atingir a temperatura na abertura de sopragem, quando voltar a ligar.

Fusível térmico em caso de sobrecarga (em todos os aparelhos):

O fusível térmico desliga completamente o aparelho em caso de sobrecarga. Ver cap. **Reparação!**

9. Acessórios

Utilize apenas acessórios Metabo originais.

Se necessitar de acessórios, dirija-se ao seu revendedor.

Poderá consultar o programa completo de acessórios em www.metabo.com ou no catálogo.

10. Reparações

 As reparações em ferramentas elétricas apenas devem ser efetuadas por eletricistas!

Um cabo de ligação à rede danificado apenas pode ser substituído por um cabo especial de ligação à rede original da Metabo, que pode ser adquirido a partir do serviço de assistência técnica da Metabo.

Caso as ferramentas elétricas Metabo necessitem de reparações, dirija-se ao seu representante Metabo. Poderá consultar os endereços em www.metabo.com

Poderá descarregar as listas de peças sobressalentes em www.metabo.com

11. Proteção do ambiente

Respeite as determinações nacionais sobre a eliminação ecológica e sobre a reciclagem de máquinas usadas, embalagens e acessórios.

 Apenas para países da UE: não colocar as ferramentas elétricas no lixo doméstico! De acordo com a diretiva europeia 2012/19/UE sobre equipamentos elétricos e eletrónicos usados, e na conversão ao direito nacional, as ferramentas elétricas usadas devem ser recolhidas em separado e entregues a uma reciclagem ecologicamente correta.

12. Dados técnicos

HG 16-500

Potência:	1600 W
Temperatura do ar:	nível 1: 300 °C Nível 2: 500 °C
Caudal de ar:	Nível 0: desligado Nível 1: 240 l/min Nível 2: 450 l/min
Proteção térmica:	apenas fusível térmico
Peso	600 g (20.8 oz)
Nível sonoro:	< 70 dB (A)
Vibração:	< 2,5 m/s ²



HG 20-600

Potência:	2000 W
Temperatura do ar:	Nível 1: 80 °C Nível 2: 80-600 °C Nível 3: 80-600 °C
Caudal de ar:	Nível 0: desligado Nível 1: 150 l/min Nível 2: 300 l/min Nível 3: 500 l/min

Ajuste da temperatura: continuamente em 9 intervalos por roda de ajuste

Proteção térmica:	apenas fusível térmico
Peso	620 g (22.0 oz)
Nível sonoro:	< 70 dB (A)
Vibração:	< 2,5 m/s ²

HGE 23-650 LCD

Potência:	2100 W (max 2300 W)
Temperatura do ar:	Nível 1: 80 °C Nível 2: 80-650 °C
Ventilador:	regulável continuamente
Caudal de ar:	Nível 1: 150-250 l/min Nível 2: 150-500 l/min
Programas:	1=250 °C /  aprox. 350 l/min
	2=350 °C /  aprox. 400 l/min
	3=450 °C /  aprox. 500 l/min

pt PORTUGUÊS

4=550 °C /  aprox. 400 l/

min

Indicação da temperatura: LCD em intervalos de 10 °C

Proteção térmica: sim

Peso 700 g (24.2 oz)

Nível sonoro: < 70 dB (A)

Vibração: < 2,5 m/s²

HGS 22-630

Potência: 2100 W (max 2200 W)

Temperatura do ar: Nível 1: 80-630 °C

Nível 2: 80-630 °C

Caudal de ar: Nível 0: desligado

Nível 1: 150-300 l/min

Nível 2: 300-500 l/min

Ajuste da temperatura: continuamente em 9 intervalos por roda de ajuste

Proteção térmica: apenas fusível térmico

Peso 650 g (23.0 oz)

Nível sonoro: < 70 dB (A)

Vibração: < 2,5 m/s²

Reservamo-nos o direito de proceder a alterações relacionadas com o progresso tecnológico.

Valores medidos determinados de acordo com a EN 60745.

Máquina da classe de proteção II

Os dados técnicos indicados são tolerantes (de acordo com os padrões individuais válidos).

Bruksanvisning i original

1. Försäkran om överensstämmelse

HG 16-500 (Serial Number: 01067..),
 HG 20-600 (Serial Number: 02066..),
 HGE 23-650 LCD (Serial Number: 03065..),
 HGS 22-630 (Serial Number: 04063..):

Vi intygar att vi tar ansvar för att den här produkten tillverkats i enlighet med angivna standarder och föreskrifter:

EN 60335-1:2012+A11:+A13:2017, EN 60335-2-45:2002+A1:2008+A2:2012, EN IEC 63000:2018, 2014/35/EU, 2014/30/EU, 2011/65/EU

ppa. B.F.

Bernd Fleischmann, 2021-03-29

Vice President Product Engineering & Quality
 Responsible Person for Documentation
 Metabowerke GmbH, 72622 Nürtingen, Germany

2. Föreskriven användning

Varmluftsfälkten lämpar sig för följande arbeten: Borttagning av gammal färg, torkning av nyapplicerad färg, uppvärmning av tillfrusna vattenledningar, uppvärmning av plaster före formning, lödning (av t.ex. kopparledningar), limning och sammanfogning av smältlim, svetsning av plast.

Endast HG 16-500: Produkten är inte avsedd för industriell eller kommersiell användning.

Användaren ansvarar själv för skador som orsakas av felaktig användning. Allmänna föreskrifter om olycksförebyggande samt bifogade säkerhetsanvisningar måste följas.

3. Allmänna säkerhetsanvisningar

 **WARNING** – Läs igenom bruksanvisningen för att minska risken för skador.

 **WARNING! Läs igenom alla säkerhetsanvisningar och anvisningar. Om säkerhetsanvisningar och anvisningar inte beaktas kan det leda till elstöt, brand och/eller svåra personskador.**

Spara säkerhetsanvisningar och anvisningar för framtida bruk.

Läs alla säkerhets- och bruksanvisningar noga innan du använder elverktuget. Alla dokument måste sparas, och om elverktuget säljs vidare måste alla dokument följa med.

4. Särskilda säkerhetsanvisningar



Följ anvisningarna i textavsnitten med den här symbolen för att förebygga personskador och skador på elverktuget!

Titta aldrig in i utblåset!

Använd inte varmluftspistolen som hårtork!

Använd alltid skyddsglasögon och arbetshandskar!

lakta försiktighet vid användning av varmluftsfälkten i närheten av lättantändligt material. Apparaten får inte användas vid förekomst av explosiva gaser.

Den här apparaten kan användas av barn från 8 års ålder och av personer med begränsad fysisk, sensorisk eller mental förmåga eller av personer som saknar erfarenhet och kunskaper såvida dessa hålls under uppsikt eller instrueras i säker användning av apparaten och förstår riskerna förenade med användningen. Det är förbjudet för barn att leka med apparaten. Rengöring och underhåll av användare får inte utföras av barn såvida de inte hålls under uppsikt.

Risk för brännskada! Rör inte det heta utblåset.

Använd aldrig elverktyg i fuktiga eller våta utrymmen.

Var försiktig när du använder verktyget i närheten av brännbara material. Rikta inte strålen länge på ett och samma ställe.

Värmen kan bli ledd vidare till dolda, brännbara material.

Rikta inte varmluftspistolen mot lättantändliga material! Använd varmluftspistolen försiktigt, annars finns det risk för brand.

Lämna aldrig verktyget utan uppsikt när det är igång.

Har du kört verktyget länge på maxtemperatur, låt det svalna lite innan du slår av det. Det ger värmaren längre livslängd.

Ställ ned verktyget och låt det svalna innan du lägger undan det!

Förvara verktyget på säkert ställe.

Förvara oanvänt verktyg i torrt, slutet utrymme där barn inte kan komma åt det.

Se upp med giftiga gaser och risk för antändning.

När du bearbetar plast, lack och liknande material, så kan det bildas giftiga gaser. Se upp med risk för brand och antändning.

Använd bara varmluftspistolen i välventilerade utrymmen!

Andas inte in ångorna som bildas!

Använd för din egen säkerhets skull bara de tillbehör och tillsatser som bruksanvisningen anger eller som verktygstillverkaren

rekommenderar eller anvisar. Använd inte andra verktyg eller tillbehör än de som bruksanvisningen eller katalogen rekommenderar, det kan leda till personskador.

5. Översikt

Se sida 2.

- 1 Rostfritt utblåsrör
- 2 Avtagbart skyddsrör (för svåråtkomliga ställen)
- 3 Luftinlopp (vid HGS... med finfilter)
- 4 Skjutreglage (strömbrytare/tempinställning)
- 5 Glidsäkra tyor (så att verktyget inte välter eller glider vid stationär användning)
- 6 Temperaturinställningsvred*
- 7 Indikering* (för temperatur och luftmängd)
- 8 Luftflödesinställningsknapp*
- 9 Programomkopplare*
- 10 Spak för inställning av temperatur och luftmängd*

* beroende på utförande/modell

6. Användning

 Kontrollera först att den spänning och frekvens som anges på typskylten överensstämmer med den nätström du ska använda.

 Avståndet till det du ska bearbeta beror på material och bearbetningssätt. Testa alltid luftflöde temperatur först! Munstyckena (se kapitel 9.) som finns som tillbehör kan ge riktad eller spridd varmluftseffekt.

 Var försiktig vid munstycksbyten! Risk för brännskada.

6.1 HG 16-500

Du slår på och av verktyget med skjutreglaget (4) och ställer in 2 lägen (för luftflöde och temperatur).

Läge 1: 300 °C, 240 l/min

Läge 2: 500 °C, 450 l/min

6.2 HG 20-600

Du slår på och av verktyget med skjutreglaget (4) och ställer in 3 lägen.

Luftflödet går att variera i 3 lägen (150/300/500 l/min).

I **läge 1** på skjutreglaget (4) är temperaturen alltid 80°C (kalluftläge). Kalluftläge använder du för att torka färg, kyla arbetsstycken eller kyla av munstycket före tillbehörsbyte.

I **läge 2 och 3** på skjutreglaget (4) kan du ställa in temperaturen steglöst med vredet (6).

Vredet är uppmärkt 1 - 9. "1" innebär 80 °C. "9" innebär 600 °C (maxtemperatur).

6.3 HGE 23-650 LCD

Du slår på och av verktyget med skjutreglaget (4) och ställer in 2 lägen.

I **läge 1** på skjutreglaget (4) är temperaturen alltid 80°C (kallluftläge). Kallluftläge använder du för att torka färg, kyla arbetsstycken eller kyla av munstycket före tillbehörsbyte.

I **läge 2** på skjutreglaget (4) kan du ställa in temperatur och luftmängd steglöst.

Temperaturinställning:

Tryck kort på spaken (10) åt vänster/höger för att öka resp. sänka det inställda värdet i steg om 10 °. Håll spaken (10) intryckt så ändrar du värdet snabbare.

Anvisningar:





När du ställt in den temperatur du vill, så tar det varmluftspistolen några sekunder (beroende på valt varvtal/luftflöde) att uppnå inställt värde. Under tiden blinkar symbolen °C.

Varmluftspistolen sparar senast inställda värde när du slår av den.

Ställa in luftflödet:

Tryck på knappen (8)  och tryck därefter spaken snabbt (10) åt vänster/höger för att ställa in luftmängd resp. fläktvarvtal.

Programmering:

Det finns fyra program inlagda från fabrik för de vanligaste arbetena. Tryck på knappen "P" för programmering. På displayen visas  för program 1. Försätter du trycka på programmeringsknappen, så kommer du till program ,  och . Trycker du igen, så återgår du till normalläge.

Program 1: forma plaströr

Program 2: svetsa plaströr

Program 3: lackborttagning

Program 4: mjuklödning

(Tekniska specifikationer, se kapitel 12.)

Ändra och spara program:

Du kan ändra och spara om värdena i de fyra programmen. Tryck först på programmeringsknappen "P" tills du får upp programmet du vill ändra. Ställ in det luftflöde och den temperatur du vill ha. För att spara trycker du på programknappen "P" tills symbolen  på displayen slocknar (ca 2 sekunder). Inmatade värden är nu sparade i programmet.

Hänvisning:

- Vill du återgå från programmering till normalfunktion, tryck på programmeringsknappen (9) tills programsymbolen slocknar på displayen (7).
- Programmens fabriksinställningar hittar du i kapitel 12..

6.4 HGS 22-630

Du slår på och av verktyget med skjutreglaget (4) och ställer in 2 lägen.

Luftflödet går att variera i 2 lägen (Läge 1: 150–300 l/min, läge 2: 300–500 l/min).

I **läge 1 och 2** på skjutreglaget (4) kan du ställa in temperaturen steglöst med vredet (6).

Vredet är uppmärkt 1 - 9. "1" innebär 80 °C. "9" innebär 630 °C (maxtemperatur).

6.5 Stationäranvändning

 Ska du använda varmluftspistolen stationärt, se till så att den står på säkert, glidfritt och rent underlag.

Ska du använda varmluftspistolen stationärt, ställ den på de glidsäkra ytorna (5).

7. Underhåll

Luftintaget (3) ska vara fritt från smuts. Rengör (3) luftintaget vid behov.

På HGS 22-630 måste finfiltret (3) demonteras för rengöring (se bild s. 2). Byt ut utnötta delar. Ersättningsfiltersats: best.nr 344199400.

8. Felåtgärder

Termoskydd vid värmeackumulering (endast vid HGE 23-650 LCD):

Termobrytaren slår av värmaren om flödet i utblåset begränsas kraftigt (värmeackumulering). Fläkten fortsätter att gå. När utblåset blir fritt igen, slår värmaren på av sig själv efter ett slag.

Termobrytaren kan även bli påverkad efter att du slagit av verktyget, så att om du slår på igen kan det ta längre tid än vanligt innan du får rätt temperatur i utblåset.

Termosäkring vid överbelastning (för alla modeller):

Termosäkring slår av verktyget helt vid överbelastning. Se kap. **reparation!**

9. Tillbehör

Använd bara Metabo-originaltillbehör.

Kontakta din återförsäljare om du behöver tillbehör.

Ett komplett tillbehörssortiment hittar du på www.metabo.com eller i katalogen.

10. Reparation

 Reparation av elverktyg får endast utföras av behörig elektriker!

En defekt nätanslutningskabel får endast ersättas med en av Metabos särskilda originalnätanslutningskablar, som kan beställas från Metabo-service.

Metabo-elverktyg som behöver repareras ska skickas till din Metabo-återförsäljare. För adresser, se www.metabo.com.

Du kan hämta reservdelslistor på www.metabo.com.

11. Miljöskydd

Följ nationella miljöföreskrifter för omhändertagande och återvinning av uttjänta maskiner, förpackningar och tillbehör.



Gäller endast för EU-länder: Släng inte uttjänta elverktyg i hushållssoporna! Enligt Europaparlamentets och rådets direktiv 2012/19/EU om avfall som utgörs av eller innehåller elektriska eller elektroniska produkter och dess införlivande i den nationella lagstiftningen ska elektriska verktyg samlas in separat och återvinnas på ett miljövänligt sätt.

12. Tekniska specifikationer

HG 16-500

Effekt:	1600 W
Lufttemperatur:	läge 1:300 °C läge 2:500 °C
Luftmängd:	läge 0:av Läge 1:240 l/min Läge 2:450 l/min
Termoskydd:	bara termosåkring
Vikt	600 g (20.8 oz)
Ljudtrycksnivå:	< 70 dB (A)
Vibration:	< 2,5 m/s ²

HG 20-600

Effekt:	2000 W
Lufttemperatur:	läge 1:80 °C Läge 2:80–600 °C Läge 3:80–600 °C
Luftmängd:	läge 0:av Läge 1:150 l/min Läge 2:300 l/min Läge 3:500 l/min
Temperaturinställning:	steglös i 9 steg med vred
Termoskydd:	bara termosåkring
Vikt	620 g (22.0 oz)
Ljudtrycksnivå:	< 70 dB (A)
Vibration:	< 2,5 m/s ²

HGE 23-650 LCD

Effekt:	2100 W (max 2300 W)
Lufttemperatur:	läge 1:80 °C Läge 2:80–650 °C
Fläkt:	steglös inställning
Luftmängd:	läge 1:150–250 l/min Läge 2:150–500 l/min
Program:	1=250°C / ca 350 l/min 2=350°C / ca 400 l/min 3=450°C / ca 500 l/min 4=550°C / ca 400 l/min
Temperaturindikering:	LCD i steg om 10 °C
Termoskydd:	ja
Vikt	700 g (24.2 oz)
Ljudtrycksnivå:	< 70 dB (A)
Vibration:	< 2,5 m/s ²

HGS 22-630

Effekt:	2100 W (max 2200 W)
Lufttemperatur:	läge 1:80–630 °C Läge 2:80–630 °C
Luftmängd:	läge 0:av Läge 1:150–300 l/min Läge 2:300–500 l/min
Temperaturinställning:	steglös i 9 steg med vred
Termoskydd:	bara termosåkring
Vikt	650 g (23.0 oz)
Ljudtrycksnivå:	< 70 dB (A)
Vibration:	< 2,5 m/s ²

Med reservation för tekniska ändringar.
Mätvärdena är uppmätta enligt EN 60745.

Maskinen har skyddsklass II

I de tekniska specifikationerna ovan tas även hänsyn till toleranserna (i enlighet med gällande standarder).

Alkuperäiset ohjeet

1. Vaatimustenmukaisuusvakuutus

HG 16-500 (sarjanumero: 01067..),
HG 20-600 (sarjanumero: 02066..),
HGE 23-650 LCD (sarjanumero: 03065..),
HGS 22-630 (sarjanumero: 04063..):

Täten vakuutamme, että tämä tuote vastaa ilmoitettuja normeja tai normatiivisia asiakirjoja:

EN 60335-1:2012+A11:+A13:2017, EN 60335-2-45:2002+A1:2008+A2:2012, EN IEC 63000:2018, 2014/35/EU, 2014/30/EU, 2011/65/EU

ppa. B.F.

Bernd Fleischmann, 2021-03-29

Vice President Product Engineering & Quality
Responsible Person for Documentation
Metabowerke GmbH, 72622 Nürtingen, Germany

2. Määräystenmukainen käyttö

Kuumailmapuhallin soveltuu seuraaviin työtehtäviin:

Vanhojen maalipintojen irrottaminen, vastamaalattujen maalipintojen kuivaaminen, jäätyneiden vesiputkien sulattaminen, muovien kuumentaminen ennen muovaamista, juottaminen (esim. kupariputket), liimaaminen ja saamaaminen sulateliimoilla, muovien hitsaaminen.

Vain HG 16-500: Ei ole tarkoitettu teollisuus- tai yrityskäyttöön.

Määräystenvastaisesta käytöstä aiheutuvista vaurioista vastaa ainoastaan käyttäjä. Yleisesti hyväksytyjä tapaturmantorjuntamääräyksiä ja oheisia turvallisuusohjeita on noudatettava.

3. Yleiset turvallisuusohjeet



VAROITUS – Lue käyttöohjeet

loukkaantumista varten pienentämiseksi.



VAROITUS Lue kaikki turvallisuusohjeet ja muut ohjeet.

Turvallisuusohjeiden ja muiden ohjeiden noudattamatta jättäminen saattaa aiheuttaa sähköiskun, tulipalon ja/tai vakavia loukkaantumisia.

Säilytä kaikki turvallisuusohjeet ja muut ohjeet huolellisesti

tulevaa käyttöä varten.

Lue ennen sähkötyökalun käyttöä oheiset turvallisuusohjeet ja käyttöopas huolellisesti ja kokonaisuudessaan läpi. Säilytä liitteenä olevat asiakirjat ja anna sähkötyökalu ainoastaan yhdessä näiden asiakirjojen kanssa eteenpäin.

4. Erityiset turvallisuusohjeet



Ota huomioon tällä symbolilla merkityt tekstikohdat suojataksesi itsesi ja sähkötyökalusi!

Älä katso puhallusputkeen!

Älä käytä kuumailmapuhallinta hiusten kuivaamiseen!

Käytä aina suojalaseja ja työkasineitä!

Noudata varovaisuutta, kun käytät kuumailmapuhallinta palavien materiaalien lähteisyydessä.

Laitetta ei saa käyttää, jos paikalla on räjähtäviä kaasuja.

Laitetta saavat käyttää yli 8 vuotiaat lapset ja henkilöt, joilla on fyysisiä, psyykkisiä tai aistirajoitteita tai joilta puuttuu kokemusta ja tietoja, mikäli heitä valvotaan tai heille on opastettu laitteen turvallinen käyttö ja sen mahdollisesti aiheuttamat vaarat. Lapset eivät saa leikkiä laitteella. Lapset eivät saa suorittaa laitteen puhdistusta eikä käyttäjän tehtäväksi tarkoitettua huoltoa ilman valvontaa.

Palovammavaara: Älä koske kuumaan puhallusputkeen.

fi SUOMI

Älä käytä sähkötyökalua kosteissa olosuhteissa eikä kosteassa tai märässä ympäristössä.

Ole varovainen käyttäessäsi laitteita palonarkojen materiaalien läheisyydessä. Älä kohdistaa liian pitkäksi aikaa yhteen ja samaan kohtaan.

Lämpö voi johtua palonarkoihin, piilossa oleviin materiaaleihin.

Älä kohdistaa kuumailmapuhallinta herkästi syttyviin materiaaleihin! Tulipalon vaara, jos et käsittele kuumailmapuhallinta riittävän varovaisesti.

Älä jätä laitetta ilman valvontaa niin kauan kuin se on toiminnassa.

Jos laitetta on käytetty pitemmän aikaa suurimmalla lämpötilalla, lämpötilaa tulee laskea ennen laitteen toiminnan katkaisemista. Tämä pidentää kuumnennuslaitteen elinikää.

Kun lopetat laitteen käytön, aseta se aluspinnoilleen ja anna sen jäähtyä, ennen kuin laitat sen säilytyspaikkaansa!

Säilytä työkaluja turvallisessa paikassa.

Käyttämättömänä olevia työkaluja tulee säilyttää kuivassa ja suljetussa tilassa poissa lasten ulottuvilta.

Varo myrkyllisiä kaasuja ja syttymisvaaraa.

Muovien, maalien ja muiden vastaavien materiaalien käsittelyn yhteydessä voi syntyä myrkyllisiä kaasuja. Huomioi palo- ja syttymisvaara.

Käytä kuumailmapuhallinta vain hyvin tuuletetuissa tiloissa!

Älä hengitä materiaaleista syntyviä höyryjä!

Käytä oman turvallisuutesi vuoksi vain työkalun valmistajan suosittelemia tai ilmoittamia tarvikkeita ja lisälaitteita. Muiden kuin käyttöoppaassa tai tarvikeluettelossa suositeltujen käyttötarvikkeiden tai lisävarusteiden käyttö voi saattaa sinut onnettomuusvaaraan.

5. Yleiskuva

Katso sivu 2.

- 1 Jaloteräksinen puhallusputki
- 2 Irrotettava suojaputki (vaikeapääsyisiä kohtia varten)
- 3 Ilmanottoaukko (mallissa HGS... hienopölysuodattimella)
- 4 Käyttökytkin (katkaisin/porraskytkin)
- 5 Luistamattomat aluspinnat (estävät kaatumisen ja luistamisen kiinteäasenteisessa käytössä)
- 6 Lämpötilan säätöpyörä*
- 7 Näyttö* (lämpötilalle ja ilmamäärälle)
- 8 Ilmamäärän säätönäppäin*
- 9 Ohjelman valintänäppäin*
- 10 Ohjaussauva lämpötilan ja ilmamäärän säätöön*

* varustelukohtainen/mallikohtainen

6. Käyttö

 Vertaa ennen käyttöönottoa, että tyyppikilvessä ilmoitettu verkkojännite ja verkkotaajuus vastaavat paikallisen sähköverkon arvoja.

 Etäisyys työstökohteeseen määräytyy materiaalista ja halutusta työstötavasta. Tee aina ensin testi ilmamäärän ja lämpötilan suhteen! Lisätarvikkeena saatavilla kytkettävillä suuttimilla (katso luku 9.) kuuman ilman saa suunnattua tarkasti haluttuun pisteeseen tai pintaan.

 Ole varovainen vaihtaessasi kuumia suuttimia! Palovammojen vaara.

6.1 HG 16-500

Käyttökytkimellä (4) voit kytkeä koneen päälle ja pois ja valita 2 eri ilmamäärä- ja lämpötilatason välillä.

Taso 1: 300 °C, 240 l/min

Taso 2: 500 °C, 450 l/min

6.2 HG 20-600

Käyttökylkimellä (4) voit kytkeä laitteen päälle ja pois ja valita 3 eri tason välillä.

Ilmamäärä vaihtelee 3 tason puitteissa (150/300/500 l/min).

Käyttökylkimen (4) ollessa **tasossa 1** lämpötila on aina 80 °C (kylmän ilman taso). Käytä kylmän ilman tasoa maalipinnan kuivaamiseen, työkappaleiden jäähdyttämiseen tai suuttimen jäähdyttämiseksi ennen lisätarvikkeen vaihtamista.

Käyttökylkimen (4) ollessa **tasossa 2 ja 3** lämpötila voidaan säätää portaattomasti säätöpyörästä (6).

Säätöpyörässä olevat numerot 1 - 9 toimivat asetusapuna. "1" tarkoittaa 80 °C. "9" tarkoittaa 600 °C (maksimilämpötila).

6.3 HGE 23-650 LCD

Käyttökylkimellä (4) voit kytkeä laitteen päälle ja pois ja valita 2 eri tason välillä.

Käyttökylkimen (4) ollessa **tasossa 1** lämpötila on aina 80 °C (kylmän ilman taso). Käytä kylmän ilman tasoa maalipinnan kuivaamiseen, työkappaleiden jäähdyttämiseen tai suuttimen jäähdyttämiseksi ennen lisätarvikkeen vaihtamista.

Käyttökylkimen (4) ollessa **tasossa 2** lämpötila ja ilmamäärä voidaan säätää.

Lämpötilan säätö:

Lyhyt ohjaussauvan (10) painallus suurentaa tai pienentää säädettyä arvoa 10 °-askelin.

Ohjaussauvan (10) pidempi painallus muuttaa arvoa nopeammin.

Huomautuksia:





Kun haluttu lämpötila on säädetty, puhallin tarvitsee (riippuen valitusta kierrosluvusta/ilmamäärästä) muutaman sekunnin saavuttaakseen asetetun arvon. Tänä aikana "°C"-merkki vilkkuu.

Kuumailmapuhaltimen sammuttamisen jälkeen viimeksi asetettu arvo jää voimaan.

Ilmamäärän säätö:

Näppäintä (8)  painamalla ja sen jälkeen ohjaussauvan (10) lyhyellä painalluksella oikealle/vasemmalle säädät ilmamäärää ja tuulettimen kierrosluvun.

Ohjelmakäyttö:

Tehtaan taholta on säädetty neljä ohjelmaa yleisimpiin töihin. Paina näppäintä "P" ohjelmakäyttöä varten. Näytölle ilmestyy  ohjelmalle 1. Painamalla ohjelmanäppäintä edelleen pääset ohjelmiin ,  ja . Painamalla uudelleen pääset takaisin normaalikäyttöön.

Ohjelma 1: Muoviputkien muotoilu

Ohjelma 2: Muoviputkien hitsaus

Ohjelma 3: Maalin irrotus

Ohjelma 4: Pehmeäjuotto

(Tekniset tiedot katso luku 12.)

Ohjelmien muuttaminen ja tallennus:

Voit muuttaa näiden neljän ohjelman arvoja ja tallentaa muutokset muistiin. Paina tätä varten ensin ohjelmanäppäintä "P", kunnes muutettava ohjelma tulee näyttöön. Säädä haluamasi ilmamäärä ja lämpötila. Tallentaaksesi tiedot paina

ohjelmapainiketta "P" niin kauan, kunnes merkki → sammuu näytöltä (noin 2 sekuntia). Syötetyt arvot on sitten tallennettu ohjelmaan.

Ohje:

- Kun haluat palata ohjelmakäytöstä normaali-toimintaan, paina ohjelmanäppäintä (9), kunnes ohjelmatunnus häviää näytöstä (7).
- Ohjelmien tehdasasetukset ovat luvussa 12.

6.4 HGS 22-630

Käyttökylkimellä (4) voit kytkeä laitteen päälle ja pois ja valita 2 eri tason välillä.

Ilmamäärä vaihtelee 2 tason puitteissa (Taso 1: 150-300 l/min, taso 2: 300-500 l/min).

Käyttökylkimen (4) ollessa **tasossa 1 ja 2** lämpötila voidaan säätää portaattomasti säätöpyörästä (6).

Säätöpyörässä olevat numerot 1 - 9 toimivat asetusapuna. "1" tarkoittaa 80 °C. "9" tarkoittaa 630 °C (maksimilämpötila).

6.5 Kiinteäasenteinen käyttö

 Kun käytät kuumailmapuhallinta kiinteäasenteisesti, huolehdi siitä, että alusta on tukeva, luistamaton ja puhdas.

Aseta kiinteäasenteista käyttöä varten kuumailmapuhallin luisumattomien aluspintojensa (5) varaan.

7. Huolto

Ilmanottoaukon (3) on oltava puhdas vierasesineistä. Puhdista ilmanottoaukko (3) tarvittaessa.

Mallissa HGS 22-630 hienopölysuodatin (3) on purettava puhdistusta varten (katso kuva, sivu 2). Korvaa kuluneet hienopölysuodattimet uusilla. Varasuodatinsi: tilausnro 344199400.

8. Häiriöiden korjaus

Lämpösuoja ylikuumentuessa (vain mallissa HGE 23-650 LCD):

Lämpösuoja katkaisee kuumennuksen, jos puhallusaukon ilmavirtausta estetään liikaa (ylikuumeneminen). Puhallin jatkaa kuitenkin toimintaansa. Kun puhallusaukko on jälleen vapaa, kuumennus kytkeytyy hetken kuluttua automaattisesti jälleen päälle. Lämpösuoja voi lauetta toimintaan myös laitteen toiminnan katkaisun jälkeen, niin että uudelleenkytkennän jälkeen puhallusaukon lämpötilan saavuttaminen voi kestää normaalia kauemmin.

Lämpösulake ylikuormituksessa (kaikissa laitteissa):

Lämpösulake katkaisee laitteen toiminnan täydellisesti ylikuormitustapauksessa. Katso luku **Korjaus!**

9. Lisätarvikkeet

Käytä ainoastaan alkuperäisiä Metabon lisätarvikkeita.

fi SUOMI

Mikäli tarvitset lisätarvikkeita, käänny myyjäsi puoleen.

Lisätarvikkeiden täydellisen valikoiman löydät osoitteesta www.metabo.com tai luettelosta.

10. Korjaus

 Sähkötyökalujen korjaustöitä saavat suorittaa ainoastaan sähköalan ammattilaiset!

Viallisen verkkoliitäntäjohdon saa vaihtaa ainoastaan erityiseen, alkuperäiseen Metabon verkkoliitäntäjohtoon, joka on saatavilla Metabon huollosta.

Jos Metabo-sähkötyökalusi tarvitsevat korjausta, ota yhteyttä Metabo-edustajaan. Katso osoitteet osoitteesta www.metabo.com.

Varaosaluettelot voit ladata osoitteesta www.metabo.com.

11. Ympäristönsuojelu

Noudata käytöstä poistettujen koneiden, pakkausten ja lisätarvikkeiden ympäristöystävällistä hävittämistä ja kierrätystä koskevia kansallisia määräyksiä.

 Vain EU-maille: Älä hävitä sähkötyökaluja kotitalousjätteiden mukana! Sähkö- ja elektroniikkalaiteromua koskevan EU-direktiivin 2012/19/EU ja sen kansallisen täytäntöönpanon mukaan käytetyt sähkötyökalut on kerättävä erikseen ja toimitettava ympäristöä säästävään kierrätykseen.

12. Tekniset tiedot

HG 16-500





Teho:	1600 W
Ilmanlämpötila:	Taso 1:300 °C Taso 2:500 °C
Ilmamäärä:	Taso 0: Pois päältä Taso 1: 240 l/min Taso 2: 450 l/min
Lämpösuoja:	Vain lämpösulake
Paino	600 g (20.8 oz)
Äänenpainetaso:	< 70 dB (A)
Värähtely:	< 2,5 m/s ²

HG 20-600

Teho:	2000 W
Ilmanlämpötila:	Taso 1: 80 °C Taso 2: 80–600 °C Taso 3: 80–600 °C
Ilmamäärä:	Taso 0: Pois päältä Taso 1: 150 l/min Taso 2: 300 l/min Taso 3: 500 l/min
Lämpötilan säätö:	Portaattomasti 9-jaksoisesti säätöpyörällä
Lämpösuoja:	Vain lämpösulake

Paino	620 g (22.0 oz)
Äänenpainetaso:	< 70 dB (A)
Värähtely:	< 2,5 m/s ²

HGE 23-650 LCD

Teho:	2100 W (max 2300 W)
Ilmanlämpötila:	Taso 1: 80 °C Taso 2: 80–650 °C
Puhallin:	Portaattomasti säädettävä
Ilmamäärä:	Taso 1: 150–250 l/min Taso 2: 150–500 l/min
Ohjelmat:	1=250°C /  n. 350 l/min 2=350°C /  n. 400 l/min 3=450°C /  n. 500 l/min 4=550°C /  n. 400 l/min
Lämpötilanäyttö:	LCD 10 °C-askelin
Lämpösuoja:	Kyllä
Paino	700 g (24.2 oz)
Äänenpainetaso:	< 70 dB (A)
Värähtely:	< 2,5 m/s ²

HGS 22-630

Teho:	2100 W (max 2200 W)
Ilmanlämpötila:	Taso 1: 80–630 °C Taso 2: 80–630 °C
Ilmamäärä:	Taso 0: Pois päältä Taso 1: 150–300 l/min Taso 2: 300–500 l/min
Lämpötilan säätö:	Portaattomasti 9-jaksoisesti säätöpyörällä
Lämpösuoja:	Vain lämpösulake
Paino	650 g (23.0 oz)
Äänenpainetaso:	< 70 dB (A)
Värähtely:	< 2,5 m/s ²

Pidätämme oikeuden teknisen kehityksen vaatimien muutoksien tekemiseen. Mittausarvot ilmoitettu EN 60745 mukaan.

Suojausluokan II kone

Annetut tekniset tiedot ovat toleranssien mukaisia (vastaavat kyseisiä voimassa olevia standardeja).

Original bruksanvisning

1. Samsvarserklæring

HG 16-500 (serienummer: 01067.),
 HG 20-600 (serienummer: 02066.),
 HGE 23-650 LCD (serienummer: 03065.),
 HG 22-630 (serienummer: 04063.).

Vi erklærer under eget ansvar at dette produktet er i samsvar med disse normene eller normdokumentene:

EN 60335-1:2012+A11+A13:2017, EN 60335-2-45:2002+A1:2008+A2:2012, EN IEC 63000:2018, 2014/35/EU, 2014/30/EU, 2011/65/EU

ppa. 

Bernd Fleischmann, 2021-03-29

Vice President Product Engineering & Quality
 Responsible Person for Documentation
 Metabowerke GmbH, 72622 Nürtingen, Germany

2. Forskriftsmessig bruk

Varmluftspistolen er egnet til disse arbeidene:
 Fjerne maling, tørke ny maling, tine fryste vannrør, varme plast før forming, lodding (f.eks. kobberør), lime og fuge med smeltelim, sveise plastmaterialer.

Kun HG 16-500: Ikke ment for kommersiell bruk eller i industrien.

Bruker er alene ansvarlig for skader som måtte oppstå pga. ikke-forskriftsmessig bruk. Generelt gjeldende arbeidsmiljøforskrifter og vedlagt sikkerhetsinformasjon må overholdes.

3. Generelle sikkerhetsanvisninger



ADVARSEL– Les bruksanvisningen for å minimere skaderisikoen.

 **ADVARSEL** Les gjennom all sikkerhetsinformasjon og alle anvisninger. Dersom sikkerhetsinformasjonen og anvisningene ikke overholdes, kan det medføre elektrisk støt, brann og/eller alvorlige skader.

Oppbevar all sikkerhetsinformasjon og alle anvisninger for fremtidig bruk. Les nøye gjennom de vedlagte sikkerhetsanvisningene og

bruksanvisningen før du tar i bruk elektroverktøyet. Ta vare på alle vedlagte dokumenter og overlat elektroverktøyet kun sammen med disse til andre.

4. Spesielle sikkerhetsanvisninger



For din egen sikkerhet og for å beskytte enheten, er det viktig at du tar hensyn til teksten som er merket med dette symbolet!

Ikke se inn i utblåsningsrøret!

Ikke bruk varmluftpistolen til å føne håret!

Bruk alltid vernebriller og arbeidshansker!

Vær forsiktig når varmluftpistolen brukes i nærheten av brennbare materialer. Maskinen skal ikke brukes der det finnes eksplosive gasser

Denne maskinen kan brukes av barn fra 8 år og personer med innskrenket fysiske, sensoriske eller mentale evner eller manglende erfaring eller kunnskap hvis de er under tilsyn eller har fått instruksjon i bruken av maskinen og har forstått hvilke farer som kan oppstå. Barn skal ikke leke med maskinen. Rengjøring og vedlikehold må ikke utføres av barn uten tilsyn.

Fare for forbrenning: Ikke ta på det varme utblåsningsrøret.

Ikke bruk elektroverktøyet i fuktig tilstand og ikke i våte eller fuktige omgivelser.

Vær forsiktig hvis du bruker apparatene i nærheten av brennbart materiale. Må ikke holdes stille mot samme punkt over lengre tid.

Varme kan ledes til brennbare materialer som er dekket til.

Ikke hold varmluftpistolen mot lettantennelige materialer! Hvis varmluftpistolen ikke brukes med forsiktighet, kan det oppstå brann.

Ikke la apparatet stå uten tilsyn mens det er i drift.

Etter lengre tids bruk av apparatet ved høyeste temperatur, bør temperaturen senkes før apparatet slås av. Dette forlenger varmesystemets levetid.

Sett apparatet på støtteflaten etter bruk og la det avkjøles før det pakkes vekk!

Oppbevar verktøyet ditt på en sikker måte.

Verktøy som ikke er i bruk skal oppbevares i et tørt, lukket rom, utilgjengelig for barn.

Vær oppmerksom på giftige gasser og tennfare.

Ved bearbeiding av kunststoffer, lakk og lignende materialer kan det oppstå giftige gasser. Vær oppmerksom på brann- og antenningfare.

Bruk varmluftpistolen kun i godt ventilerte rom!

Ikke pust inn damp som utvikles!

For din egen sikkerhet skal du kun bruke tilbehør og tilleggsutstyr som

er angitt i bruksanvisningen eller anbefalt av verktøyprodusenten. Bruk av annet innsatsverktøy eller tilbehør enn det som er anbefalt i bruksanvisningen eller katalogen, kan utgjøre en personlig skaderisiko for deg.

5. Oversikt

Se side 2.

- 1 Utblåsningsrør i rustfritt stål
- 2 Avtakbart beskyttelsesrør (for vanskelig tilgjengelige steder)
- 3 Luftinntak (på HGS... med finstøvfiler)
- 4 Skyvebryter (Av-på-bryter/trinnbryter)
- 5 Skilssikker ståflate (for sikker stasjonær bruk)
- 6 Justeringsratt for innstilling av temperatur*
- 7 Visning* (for temperatur og turtall)
- 8 Knapp for innstilling av luftmengde*
- 9 Programvalgtast*
- 10 Joystick for innstilling av temperatur og luftmengde*

* avhengig av utstyr/modell

6. Bruk

 Kontroller før bruk at nettspenningen og nettfrekvensen på typeskiltet stemmer overens med strømmettets spesifikasjoner.

 Avstanden til objektet som skal bearbeides avhenger av materiale og tiltenkt bearbeidingsmåte. Utfør alltid en test av luftmengde og temperatur før du begynner! Med de utskiftbare dysene som fåes som tilbehør (se kapittel 9.), kan varmluften tilpasses et punkt eller en flate.

 Vær forsiktig ved utskifting av varme dyser! Fare for forbrenning.

6.1 HG 16-500

Med skyvebryteren (4) kan du slå apparatet på og av og velge mellom to trinn (for luftmengde og temperatur).

TrinnTrinn 1: 300 °C, 240 l/min

TrinnTrinn 2: 500 °C, 450 l/min

6.2 HG 20-600

Med skyvebryteren (4) kan du slå apparatet på og av og velge mellom tre trinn.

De tre trinnene har varierende luftmengde (150/300/500 l/min).

På **trinn 1** på skyvebryteren (4) er temperaturen alltid 80 °C (kaldlufttrinn). Bruk kaldluftstrinnet når du skal tørke maling, avkjøle emner eller kjøle ned en dyse før du skifter tilbehørsdel.

På **trinn 2 og 3** på skyvebryteren (4) kan temperaturen stilles trinnløst med justeringshjulet (6).

Tallene 1–9 på justeringshjulet indikerer temperaturtrinnene. "1" tilsvarer 80 °C. "9" tilsvarer 600 °C (maksimaltemperatur).

6.3 HGE 23-650 LCD

Med skyvebryteren (4) kan du slå apparatet på og av og velge mellom 2 trinn.

På **trinn 1** på skyvebryteren (4) er temperaturen alltid 80 °C (kaldlufttrinn). Bruk kaldluftstrinnet når du skal tørke maling, avkjøle emner eller kjøle ned en dyse før du skifter tilbehørsdel.

På **trinn 2** på skyvebryteren (4) kan temperaturen stilles trinnløst med justeringshjulet.

Innstilling av temperatur:

Et kort trykk på joysticken (10) mot høyre/venstre hever eller senker temperaturen i 10 °-trinn. Hold lenger på joysticken (10) for raskere forandring av verdien

Tips:





Etter at temperaturen er stilt inn, trenger varmluftpistolen noen sekunder på å oppnå innstilt verdi (avhengig av valgt turtall/luftmengde). I denne tiden blinker „C“-tegnet.

Etter at varmluftpistolen er slått av, beholdes sist innstilte verdi.

Innstilling av luftmengde:

Luftmengde eller viftehastighet stilles ved å trykke på tasten (8),  fulgt av et kort trykk på joysticken (10) mot høyre eller venstre.

Programdrift:

Fire programmer for de vanligste arbeidene er innstilt fra fabrikk. Trykk på knappen "P" for programdrift. Displayet viser  for program 1. Fortsett å trykke på programtasten for å komme til programmene ,  og . Hvis du trykker enda en gang, kommer du tilbake til normaldrift.

Program 1: forming av kunststoffrør

Program 2: sveising av kunststoffrør

Program 3: fjerning av lakk

Program 4: mykklodding

(For tekniske data, se kapittel 12.)

Endre og lagre programmer:

Verdiene i de fire programmene kan endres og lagres. For å gjøre det, trykker du først på programknappen "P" til programmet du vil endre vises. Still inn ønsket luftmengde og temperatur. For å lagre trykker du programtasten „P“ til tegnet → slukner i displayet (ca. 2 sekunder). De angitte verdiene er nå lagret i programmet.

Henvisning:

- For å gå fra programdrift tilbake til normalfunksjon, trykker du på programknappen (9) til programsymbolet i visningen (7) forsvinner.
- Fabrikkinnstillingene for programmene finner du i kapittel 12.

6.4 HGS 22-630

Med skyvebryteren (4) kan du slå apparatet på og av og velge mellom 2 trinn.

De to trinnene har varierende luftmengde (Trinn 1: 150-300 l/min, trinn 2: 300-500 l/min).

På **trinn 1 og 2** på skyvebryteren (4) kan temperaturen stilles trinnløst med justeringshjulet (6).

Tallene 1–9 på justeringshjulet indikerer temperaturtrinnene. "1" tilsvarer 80 °C. "9" tilsvarer 630 °C (maksimaltemperatur).

6.5 Stasjonær drift

 Når du bruker varmluftpistolen stasjonært, må du sørge for at den står sikkert på et rent underlag og at den ikke kan skli.

Sett fra deg varmluftpistolen på den sklisikre ståflaten (5) når den brukes stasjonært.

7. Vedlikehold

Luftinntaket (3) må være fritt for fremmedlegemer. Rengjør luftinntaket (3) ved behov.

På HGS 22-630 demonteres finstøvfiltret (3) for rengjøring (se bilde side 2). Slitte finstøvfiltre må byttes ut. Reservefilter: Best.-nr. 344199400.

8. Utbedring av feil

Termostatvern ved varmeopphopning (kun HGE 23-650 LCD):

En termobryter slår av varmesystemet når luften i utblåsningsåpningen forhindres for mye (varmeopphopning). Varmluftpistolen fortsetter allikevel å gå. Når utblåsningsåpningen er fri igjen, slås varmesystemet etter kort tid på igjen av seg selv. Termobryteren kan også være virksom etter at apparatet er slått av. Da vil det ta lengre tid enn vanlig å oppnå temperaturen i utblåsningsåpningen når apparatet slås på igjen.

Termosikring ved overbelastning (på alle maskiner):

Termosikringen slår apparatet helt av ved overbelastning. Se kap. **Reparasjon!**

9. Tilbehør

Bruk kun originalt Metabo-tilbehør.

Kontakt din forhandler hvis du trenger tilbehør.

Det komplette tilbehørsprogrammet finner du på www.metabo.com eller i katalogen.

10. Reparasjon

 Elektriske maskiner skal kun repareres av elektrofagfolk!

En defekt strømkabel skal bare byttes med en original, Metabo kabel som fås fra Metabo service.

Hvis du har en Metabo-maskin som trenger reparasjon, kan du ta kontakt med en representant for Metabo. Adresser finner du på www.metabo.com.

Du kan laste ned reservedelslister fra www.metabo.com.

11. Miljøvern

Følg nasjonale forskrifter for miljøvennlig kassering og resirkulering av gamle maskiner, emballasje og tilbehør.



Gjelder kun land i EU: Elektroverktøy skal ikke kastes i husholdningsavfallet! Iht. EU-direktiv 2012/19/EU om kasserte elektriske og elektroniske produkter og omsetting til nasjonal rett, må kassert elektroverktøy samles spesielt og bringes til miljøvennlig gjenvinning.

12. Tekniske data





HG 16-500

Effekt:	1600 W
Lufttemperatur:Trinn 1:300 °C
Trinn 2:500 °C
Luftmengde:Trinn 0:Av	
Trinn 1:	240 l/min
Trinn 2: 450 l/min
Termobeskyttelse:	kun termosikring
Vekt	600 g (20.8 oz)
Lydtrykknivå:	< 70 dB (A)
Vibrasjon:	< 2,5 m/s ²

HG 20-600

Effekt:	2000 W
Lufttemperatur:Trinn 1:	80 °C
Trinn 2:	80–600 °C
Trinn 3:	80–600 °C
Luftmengde:Trinn 0:Av	
Trinn 1:150 l/min
Trinn 2:300 l/min
Trinn 3:500 l/min
Temperatur-innstilling:	trinnløst i 9 steg med justeringsratt
Termobeskyttelse:	kun termosikring
Vekt	620 g (22.0 oz)
Lydtrykknivå:	< 70 dB (A)
Vibrasjon:	< 2,5 m/s ²

HGE 23-650 LCD

Effekt:	2100 W (max 2300 W)
Lufttemperatur:Trinn 1: 80 °C
Trinn 2: 80-650 °C
Varmluftpistol:	kan reguleres trinnløst
Luftmengde:	Trinn 1: 150–250 l/min
Trinn 2: 150–500 l/min
Programmer:	1=250°C /  ca.350 l/min
	2=350°C /  ca.400 l/min
	3=450°C /  ca. 500 l/min
	4=550°C /  ca. 400 l/min
Temperaturvisning:	LCD i 10 °C-trinn
Termobeskyttelse:	ja
Vekt	700 g (24,2 oz)

Lydtrykknivå:	< 70 dB (A)
Vibrasjon:	< 2,5 m/s ²

HGS 22-630

Effekt:	2100 W (max 2200 W)
Lufttemperatur:	Trinn 1: 80-600 °C
Trinn 2:	80–600 °C
Luftmengde:Trinn 0:Av	
Trinn 1:150-300 l/min
Trinn 2:300-500 l/min
Temperatur-innstilling:	trinnløst i 9 steg med justeringsratt
Termobeskyttelse:	kun termosikring
Vekt	650 g (23.0 oz)
Lydtrykknivå:	< 70 dB (A)
Vibrasjon:	< 2,5 m/s ²

Med forbehold om endringer grunnet tekniske forbedringer.

Måleverdier iht. EN 60745.

Maskin med beskyttelsesklasse II

Angitte tekniske data kan variere (i henhold til gjeldende standarder).

Original brugsanvisning

1. Overensstemmelseserklæring

HG 16-500 (serienummer: 01067..),
 HG 20-600 (serienummer: 02066..),
 HGE 23-650 LCD (serienummer: 03065..),
 HGS 22-630 (serienummer: 04063..):

Vi erklærer under fuldt ansvar, at dette produkt er i overensstemmelse med de angivne normer eller normgivende dokumenter:

EN 60335-1:2012+A11:+A13:2017, EN 60335-2-45:2002+A1:2008+A2:2012, EN IEC 63000:2018, 2014/35/EU, 2014/30/EU, 2011/65/EU

ppa. 

Bernd Fleischmann, 2021-03-29

Vicedirektør for Produktteknik & Kvalitet
 Ansvarlig for dokumentation

Metabowerke GmbH, 72622 Nürtingen, Tyskland

2. Apparatets formål

Varmluftblæseren er egnet til de følgende arbejder:
 Fjernelse af gammel maling, tørring af ny maling, optøning af frosne vandrør, opvarmning af plast før formning, lodning (f.eks. kobberledninger), limning og fugning med smeltelim, svejsning af plast.

Kun HG 16-500: Ikke beregnet til industriel eller erhvervsmæssig brug.

For skader på grund af anvendelse til andre formål end de tiltænkte er brugeren alene ansvarlig.

Generelt anerkendte forskrifter om ulykkesforebyggelse og vedlagte sikkerhedsanvisninger skal overholdes.

3. Generelle sikkerhedsanvisninger



ADVARSEL – læs brugsvejledningen for at reducere risikoen for personskader.

 **ADVARSEL Læs alle sikkerhedsanvisninger og instruktioner.** *I tilfælde af manglende overholdelse af anvisningerne nedenfor er der risiko for elektrisk stød, brand og/eller alvorlige personskader.*

Gem alle sikkerhedsanvisninger og instruktioner til senere brug.

Læs sikkerhedsanvisningerne og betjeningsvejledningen godt og grundigt igennem, før De tager el-værktøjet i brug. Opbevar alle medfølgende dokumenter, og lad dem følge med, når De engang skulle give maskinen videre til andre personer.

4. Særlige sikkerhedsanvisninger



Vær opmærksom på de tekststeder, der er markeret med dette symbol, for din egen og el-værktøjets sikkerhed!

Kig aldrig direkte ind i udblæsningsrøret!

Brug ikke varmluftblæseren til at tørre hår!

Brug altid sikkerhedsbriller og arbejdshandsker!

Udvis forsigtighed ved brug af varmluftblæseren i nærheden af brandbare materialer. Produktet må ikke anvendes ved tilstedeværelse af eksplosive gasser.

Dette produkt kan anvendes af børn på 8 år og derover, samt af personer med nedsatte fysiske, sensoriske eller mentale evner eller manglende erfaring og viden, hvis de overvåges eller instrueres i en sikker brug, og forstår de heraf medfølgende farer. Lad ikke børn lege med produktet. Rengøring og brugervedligeholdelse må ikke udføres af børn uden opsyn.

Fare for forbrændinger: Berør ikke det varme udblæsningsrør.

Brug ikke el-værktøjet i fugtig tilstand eller i fugtige eller våde omgivelser.

Udvis forsigtighed ved brug af apparatet i nærheden af brandbare materialer. Ret ikke apparatet mod samme sted i længere tid.

Varme kan ledes frem til skjulte brandbare materialer.

Ret ikke varmluftblæseren mod letantændelige materialer! Hvis varmluftblæseren ikke behandles forsigtigt, kan der opstå brand.

Hav altid apparatet under opsyn, mens det er i brug.

Efter længere tids brug ved høje temperaturer skal du lade temperaturen falde, før du slukker for apparatet. Dette forlænger varmluftblæseren levetid.

Stil apparatet på apparatets fod efter brug, og lad det køle af, før du stiller det til opbevaring!

Opbevar værktøjet sikkert.

Når værktøjet ikke er i brug, skal det opbevares i tørre, lukkede rum utilgængeligt for børn.

Vær opmærksom på giftige gasser og antændelsesfare.

Ved bearbejdning af plast, lak og lignende materialer kan der udvikles giftige gasser. Vær opmærksom på brand- og antændelsesfare.

Brug kun varmluftblæseren i rum med god udluftning!

Undgå at indånde dampene!

Af hensyn til din egen sikkerhed skal du kun anvende tilbehør og tilbehørsudstyr, som er angivet i betjeningsvejledningen eller anbefales af værktøjsproducenten. Hvis du bruger andre værktøjer eller andet tilbehør end det, der fremgår af betjeningsvejledningen eller kataloget, kan det indebære risiko for skader.

5. Oversigt

Se side 2.

- 1 Udblæsningsrør i specialstål
- 2 Aftageligt beskyttelsesrør (til vanskeligt tilgængelige steder)
- 3 Luftindtag (ved HGS... med filter til fint støv)
- 4 Skydekontakt (tænd-sluk-kontakt/trinkontakt)
- 5 Skridsikker apparatfod (sikrer, at apparatet kan bruges stationært uden at vælte og skride)
- 6 Stillehjul til indstilling af temperatur*
- 7 Indikator* (til temperatur og luftmængde)
- 8 Knap til indstilling af luftmængden*
- 9 Programvælgerknap*
- 10 Joystick til indstilling af temperatur og luftmængde*

* afhængig af udstyr/model

6. Anvendelse

 Før du tager produktet i brug, skal du kontrollere, at den angivne netspænding og frekvens på typeskiltet er i overensstemmelse med data for din strømforsyning.

 Afstanden til emnet afhænger af materiale og bearbejdningsmetode. Foretag altid en test af luftmængde og temperatur! Med de monterbare dyser, der fås som tilbehør, (se kapitel 9.) kan den varme luft styres nøjagtigt efter punkter og flader.

 Vær forsigtig ved udskiftning af dyser! Fare for forbrænding.

6.1 HG 16-500

Med skydekontakten (4) kan du tænde og slukke for apparatet og vælg mellem 2 trin (til luftmængde og temperatur).

Trin 1: 300 °C, 240 l/min

Trin 2: 500 °C, 450 l/min

6.2 HG 20-600

Med skydekontakten (4) kan du tænde og slukke for apparatet og vælge mellem 3 trin.

Luftmængden varierer i de 3 trin (150/300/500 l/min).

På **Trin 1** på skydekontakten (4) udgør temperaturen altid 80 °C (kold luft). Brug kold luft til

at tørre maling, afkøle emner eller afkøle dyserne før skift af tilbehørsdele.

På **Trin 2 og 3** på skydekontakten (4) kan temperaturen indstilles trinløst på stillehjulet (6).

Tallene fra 1 til 9, der vises på indstillingshjulet, bruges som vejledning. "1" betyder 80 °C. "9" betyder 600 °C (maksimaltemperatur).

6.3 HGE 23-650 LCD

Med skydekontakten (4) kan du tænde og slukke for apparatet og vælge mellem 2 trin.

På **Trin 1** på skydekontakten (4) udgør temperaturen altid 80 °C (kold luft). Brug kold luft til at tørre maling, afkøle emner eller afkøle dyserne før skift af tilbehørsdele.

På **Trin 2** på skydekontakten (4) kan temperatur og luftmængde indstilles.

Indstilling af temperatur:

Et kort tryk på joysticket (10) til venstre/højre får den indstillede værdi til at stige eller falde i trin á 10 °. Ved en længere aktivering af joysticket (10) ændres værdien hurtigere.

Henvvisning:





Når den ønskede temperatur er indstillet, skal blæseren (afhængigt af det valgte omdrejningstal/ den valgte luftmængde) bruge nogle sekunder på at nå den indstillede værdi. I dette tidsrum blinker „°C“-tegnet.

Når varmluftblæseren er slukket, bevares den senest indstillede værdi.

Indstilling af luftmængde:

Ved tryk på tasten (8)  og herefter et kort tryk på joysticket (10) til venstre/højre indstilles luftmængden hhv. ventilatorens omdrejningstal.

Programdrift:

Fra fabrikken er der indstillet fire programmer til de hyppigst forekommende opgaver. Tryk på tasten "P" for programdrift. Displayet viser  for Program 1. Ved yderligere tryk på programtasten kommer du til programmerne ,  og . Hvis du trykker igen, kommer du tilbage til normal drift.

Program 1: formning af plastrør
Program 2: svejsning af plastrør
Program 3: fjernelse af lak
Program 4: bløddodning
(For Tekniske data, se kapitel 12.)

Ændring og lagring af programmer:

Værdierne i de fire programmer kan ændres og gemmes. Her skal du først trykke på programtasten "P", indtil det program, der skal ændres, bliver vist. Indstil den ønskede luftmængde og temperatur. For at gemme skal du trykke på programtasten „P“ indtil tegnet → slukker på displayet (ca. 2 sekunder). De angivne værdier er nu gemt i programmet.

OBS:

- For at vende tilbage fra programdrift til normal drift, skal du trykke på programtasten (9), indtil programsymbolet i indikator (7) er forsvundet.
- Du finder fabriksindstillinger for programmet i kapitel 12.

6.4 HGS 22-630

Med skydekontakten (4) kan du tænde og slukke for apparatet og vælge mellem 2 trin.

Luftmængden varierer i de 2 trin
(Trin 1: 150-300 l/min, Trin 2: 300-500 l/min).

På **Trin 1 og 2** på skydekontakten (4) kan temperaturen indstilles trinløst på stillehjulet (6).

Tallene fra 1 til 9, der vises på indstillingshjulet, bruges som vejledning. "1" betyder 80 °C. "9" betyder 630 °C (maksimaltemperatur).

6.5 Stationær drift

 Hvis varmluftblæseren bruges som stationær enhed, skal du sikre, at den står på en skridsikker og ren overflade.

Når varmluftblæseren bruges som stationær enhed, skal du anbringe den på de skridsikre fødder (5).

7. Vedligeholdelse

Luftindtaget (3) skal være frit for fremmedlegemer. Luftindtaget (3) skal i givet fald rengøres.

Ved HGS 22-630 skal filtret til fint støv (3) afmonteres ved rengøringen (se Ill., Side 2). Udskift slidte filtre til fint støv. Reservefiltersæt: Best.-nr. 344199400.

8. Afhjælpning af fejl

Termosikring ved varmeophobning (kun ved HGE 23-650 LCD):

En termosikring slukker for varmen, hvis luften fra udblæsningsåbningen forhindres kraftigt (varmeophobning). Blæseren fortsætter dog med at køre. Når udblæsningsåbningen atter er fri, tændes varmen igen automatisk efter kort tid. Termosikringen kan også aktiveres, efter at apparatet er slukket, så det varer lidt længere end normalt, før temperaturen er nået i udblæsningsåbningen.

Termosikring ved overbelastning (ved alle apparater):

Termosikringen afbryder apparatet helt i tilfælde af overbelastning. Se kap. **Reparation!**

9. Tilbehør

Brug kun originalt Metabo-tilbehør.

Hvis du har brug for tilbehør, bedes du henvende dig til din forhandler.

Det komplette tilbehørsprogram findes på www.metabo.com eller i kataloget.

10. Reparation

 Reparationer på el-værktøjer må kun udføres af en elektriker!

Et defekt netkabel må kun udskiftes med et specielt, originalt netkabel fra Metabo, der er tilgængeligt hos Metabo service.

da DANSK

Henvend dig til din Metabo-forhandler, når du skal have repareret dit Metabo el-værktøj. Adresser findes på www.metabo.com.

Reservedelslister kan downloades på www.metabo.com.

11. Miljøbeskyttelse

Overhold de nationale regler om miljøvenlig bortskaffelse og genbrug af udtjente maskiner, emballage og tilbehør.



Kun for EF-lande: El-værktøj må ikke smides i husholdningsaffaldet! I henhold til det europæiske direktiv 2012/19/EU om affald af elektrisk og elektronisk udstyr og gennemførelsen i national lovgivning skal brugte el-værktøjer indsamles adskilt og afleveres miljørigtigt til genbrug.

12. Tekniske data

HG 16-500



Effekt: 1600 W
Lufttemperatur: trin 1:300 °C
Trin 2:500 °C
Luftmængde: Trin 0: Fra
Trin 1: 240 l/min
Trin 2: 450 l/min
Termosikring: kun termosikring
Vægt 600 g (20.8 oz)
Lydtryksniveau < 70 dB (A)
Vibration:< 2,5 m/s²

HG 20-600

Effekt: 2000 W
Lufttemperatur: Trin 1: 80 °C
Trin 2: 80-600 °C
Trin 3: 80-600 °C
Luftmængde: Trin 0: Fra
Trin 1: 150 l/min
Trin 2: 300 l/min
Trin 3: 500 l/min
Temperaturindstilling: trinløs i 9 trin med stillehjul
Termosikring: kun termosikring
Vægt 620 g (22.0 oz)
Lydtryksniveau < 70 dB (A)
Vibration:< 2,5 m/s²

HGE 23-650 LCD

Effekt: 2100 W (max 2300 W)
Lufttemperatur: trin 1: 80 °C
Trin 2: 80-650 °C
Blæser: kan reguleres trinløst
Luftmængde: Trin 1: 150-250 l/min
Trin 2: 150-500 l/min
Programmer: 1=250°C /  ca.350 l/min

2=350°C /  ca.400 l/min
3=450°C /  ca. 500 l/min
4=550°C /  ca. 400 l/min

Temperaturindikator: LCD i trin á 10°C

Termosikring: ja
Vægt 700 g (24.2 oz)
Lydtryksniveau < 70 dB (A)
Vibration:< 2,5 m/s²

HGS 22-630

Effekt: 2100 W (max 2200 W)
Lufttemperatur: Trin 1: 80-630 °C
Trin 2: 80-630 °C
Luftmængde: Trin 0: Fra
Trin 1: 150-300 l/min
Trin 2: 300-500 l/min

Temperaturindstilling: trinløs i 9 trin med stillehjul
Termosikring: kun termosikring
Vægt 650 g (23.0 oz)
Lydtryksniveau < 70 dB (A)
Vibration:< 2,5 m/s²

Forbeholdt ændringer som følge af tekniske fremskridt.

Måleværdier beregnet jf. EN 60745.

Klasse II maskine

De angivne tekniske data er inkl. tolerancer (svarende til de aktuelt gældende standarder).

Instrukcja oryginalna

1. Deklaracja zgodności

HG 16-500 (nr seryjny: 01067..),
HG 20-600 (nr seryjny: 02066..),
HGE 23-650 LCD (nr seryjny: 03065..),
HG 22-630 (nr seryjny: 04063..):

Oświadczamy na wyłączną własną odpowiedzialność, że niniejszy produkt spełnia wymogi następujących norm i dokumentów normatywnych:

EN 60335-1:2012+A11:+A13:2017, EN 60335-2-45:2002+A1:2008+A2:2012, EN IEC 63000:2018, 2014/35/EU, 2014/30/EU, 2011/65/EU

ppa. B.F.

Bernd Fleischmann, 2021-03-29

Vice President Product Engineering & Quality
Responsible Person for Documentation
Metabowerke GmbH, 72622 Nürtingen, Niemcy

2. Użytkowanie zgodne z przeznaczeniem

Opalarka jest przeznaczona do następujących prac:
usuwanie starej farby, suszenie świeżo nałożonej farby, odmrażanie przewodów wodociągowych, ogrzewanie tworzyw sztucznych przed formowaniem, lutowanie (np. przewodów miedzianych), klejenie i spoinowanie klejami topliwymi, zgrzewanie tworzyw sztucznych.

Wyłącznie HG 16-500: nie nadaje się do zastosowań przemysłowych ani komercyjnych.

Odpowiedzialność za szkody powstałe w wyniku użytkowania niezgodnego z przeznaczeniem ponosi wyłącznie użytkownik. Przestrzegać ogólnie obowiązujących przepisów BHP oraz dołączonych uwag dotyczących bezpieczeństwa.

3. Ogólne uwagi dotyczące bezpieczeństwa



OSTRZEŻENIE – W celu zminimalizowania ryzyka obrażeń przeczytać instrukcję obsługi.

OSTRZEŻENIE Przeczytać wszystkie informacje dotyczące bezpieczeństwa i zalecenia. Nieprzestrzeganie informacji dotyczących bezpieczeństwa i zaleceń może być przyczyną porażenia prądem

elektrycznym, pożaru i/lub poważnych obrażeń.

Starannie przechowywać wszystkie informacje dotyczące bezpieczeństwa i zalecenia, aby móc z nich skorzystać w przyszłości.

Przed użyciem elektronarzędzia przeczytać uważnie wszystkie załączone uwagi dotyczące bezpieczeństwa oraz całą instrukcję obsługi. Zachować załączone dokumenty i przekazywać urządzenie wyłącznie wraz z tą dokumentacją.

4. Specjalne uwagi dotyczące bezpieczeństwa



Dla bezpieczeństwa użytkownika oraz w celu ochrony elektronarzędzia zwracać szczególną uwagę na miejsca w tekście oznaczone tym symbolem!

Nie spoglądać do wnętrza dyszy!

Nie używać opalarki do suszenia włosów!

Zawsze nosić okulary ochronne i rękawice ochronne!

Zachować szczególną ostrożność podczas użytkowania dmuchawy gorącego powietrza w pobliżu materiałów palnych. Nigdy nie używać urządzenia w atmosferze, w której występują gazy wybuchowe.

Urządzenie wolno obsługiwać dzieciom od 8 roku życia oraz osobom o ograniczonej sprawności fizycznej, sensorycznej lub umysłowej oraz osobom nieposiadającym

wystarczającego doświadczenia lub wiedzy, jeżeli zapewni się tym osobom nadzór lub instruktaż w zakresie bezpiecznej obsługi urządzenia i zrozumieją one występujące niebezpieczeństwa. Urządzenie nie jest przeznaczone do zabawy. Dzieciom nie wolno czyścić ani konserwować urządzenia bez nadzoru.

Niebezpieczeństwo poparzenia: nie dotykać gorącej dyszy.

Nie używać elektronarzędzi, gdy są wilgotne. Nie używać w wilgotnym lub mokrym otoczeniu.

Zachować szczególną ostrożność podczas eksploatacji urządzeń w pobliżu materiałów palnych. Nie kierować urządzenia zbyt długo na to samo miejsce.

Ciepło może zostać doprowadzone do ukrytych materiałów palnych.

Nie kierować opalarki na materiały łatwopalne! Niewłaściwe obchodzenie się z opalarką może prowadzić do pożaru.

Nie pozostawiać urządzenia bez nadzoru, dopóki jest włączone.

W przypadku eksploatacji urządzenia przez dłuższy czas z najwyższą temperaturą przed wyłączeniem zmniejszyć temperaturę. Przedłuża to okres żywotności grzałki.

Po użyciu oprzeć urządzenie na podpórkach i pozostawić do ostygnięcia przed przechowywaniem!

Urządzenia przechowywać w bezpiecznym miejscu.

Nieużywane urządzenia przechowywać w suchym, zamkniętym pomieszczeniu niedostępnym dla dzieci.

Uważać na gazy trujące i niebezpieczeństwo zapłonu.

Podczas obróbki tworzyw sztucznych, lakierów i podobnych materiałów mogą powstawać gazy trujące. Uważać na niebezpieczeństwo pożaru i zapłonu.

Opalarki używać wyłącznie w dobrze wentylowanych pomieszczeniach!

Nie wdychać powstających oparów!

Dla własnego bezpieczeństwa używać tylko takiego osprzętu i wyposażenia dodatkowego, które zostały wymienione w instrukcji obsługi lub są zalecane przez producenta. Używanie innych narzędzi roboczych lub osprzętu, niż zalecane w instrukcji obsługi czy katalogu, może prowadzić do obrażeń.

5. Elementy urządzenia

Patrz strona 2.

- 1 Rura wydmuchowa ze stali nierdzewnej
- 2 Zdejmowana osłona dyszy (w celu dotarcia do miejsc trudno dostępnych)
- 3 Wlot powietrza (w HGS... z filtrem pyłów drobnocząstkowych)
- 4 Przełącznik suwakowy (włącznik/wyłącznik / przełącznik stopniowy)
- 5 Antypoślizgowe podpórki (zabezpieczające przed wywróceniem i ślizganiem podczas prac stacjonarnych)
- 6 Pokrętko nastawcze do ustawiania temperatury*
- 7 Wyświetlacz* (temperatury i przepływu powietrza)
- 8 Przycisk do ustawiania przepływu powietrza*
- 9 Przycisk wyboru programu*

10 Joystick do ustawiania temperatury i przepływu powietrza*

* w zależności od wyposażenia / w zależności od modelu

6. Użytkowanie

 Przed uruchomieniem urządzenia sprawdzić, czy napięcie zasilania i częstotliwość sieci podane na tabliczce znamionowej są zgodne z parametrami zasilania sieciowego w miejscu pracy.

 Odstęp od obrabianego obiektu zależy od materiału i rodzaju wykonywanej pracy. Przed rozpoczęciem pracy należy zawsze przeprowadzać test ilości powietrza i temperatury! Dostępne jako osprzęt dysze (patrz rozdział 9.) pozwalają na precyzyjne kierowanie strumienia gorącego powietrza na odpowiedni punkt lub płaszczyznę.

 Zachować ostrożność podczas wymiany gorących dysz! Niebezpieczeństwo oparzenia.

6.1 HG 16-500

Przełącznik suwakowy (4) służy do włączania i wyłączania urządzenia oraz do wyboru między 2 stopniami (przepływu powietrza i temperatury).

Stopień 1: 300°C, 240 l/min

Stopień 2: 500°C, 450 l/min

6.2 HG 20-600

Przełącznik suwakowy (4) służy do włączania i wyłączania urządzenia oraz do wyboru między 3 stopniami.

Przepływ powietrza można zmieniać 3-stopniowo (150/300/500 l/min).

Jeżeli przełącznik suwakowy (4) jest ustawiony na **stopień 1**, temperatura wynosi zawsze 80°C (stopień zimnego powietrza). Stopnia zimnego powietrza używać do suszenia farby, schładzania obrabianych elementów lub ochłodzenia dyszy przed wymianą osprzętu.

Jeżeli przełącznik suwakowy (4) jest ustawiony na **stopień 2 lub 3**, temperaturę można regulować płynnie pokrętkiem nastawczym (6).

Znajdujące się na pokrętku nastawczym liczby od 1 do 9 służą do orientacji. „1” oznacza temperaturę 80°C. „9” oznacza temperaturę 600°C (temperaturę maksymalną).

6.3 HGE 23-650 LCD

Przełącznik suwakowy (4) służy do włączania i wyłączania urządzenia oraz do wyboru między 2 stopniami.

Jeżeli przełącznik suwakowy (4) jest ustawiony na **stopień 1**, temperatura wynosi zawsze 80°C (stopień zimnego powietrza). Stopnia zimnego powietrza używać do suszenia farby, schładzania obrabianych elementów lub ochłodzenia dyszy przed wymianą osprzętu.

Jeżeli przełącznik suwakowy (4) jest ustawiony na **stopień 2**, można regulować temperaturę i przepływ powietrza.

Ustawianie temperatury:

Krótkie naciśnięcie joysticka (10) w lewo / w prawo umożliwiają zwiększanie ew. zmniejszanie temperatury co 10°. Dłuższe naciśnięcie joysticka (10) powoduje szybszą zmianę wartości.

Wskazówki:





Jeśli żądana temperatura zostanie ustawiona, dmuchawa (w zależności od wybranej prędkości obrotowej/przepływu powietrza) potrzebuje kilku sekund, aby osiągnąć nastawioną wartość. W tym czasie znak „°C” miga.

Po wyłączeniu opalarki ostatnio nastawiona wartość zostaje zapamiętana.

Ustawianie przepływu powietrza:

Naciskanie przycisku (8) , a następnie krótkie naciśnięcie joysticka (10) w lewo / w prawo umożliwiają nastawianie przepływu powietrza ew. prędkości obrotowej wentylatora.

Tryb programu:

Fabrycznie ustawione są cztery programy odpowiadające najczęściej wykonywanym pracom. Nacisnąć przycisk „P” w celu włączenia trybu programu. Na wyświetlaczu ukaze się , co oznacza program 1. Dalsze naciśnięcie przycisku programu umożliwia przejście do programów , , i . Naciskając ponownie przycisk powraca się do normalnego trybu.

Program 1: formowanie rur z tworzywa sztucznego

Program 2: zgrzewanie rur z tworzywa sztucznego

Program 3: usuwanie lakieru

Program 4: lutowanie miękkie

(Dane techniczne – patrz rozdział 12.)

Zmiana i zapisywanie programów:

Wartości wszystkich czterech programów można zmieniać i zapisywać. W tym celu naciskać najpierw przycisk programu „P” aż do wyświetlenia programu przeznaczonego do zmiany. Ustawić żądany przepływ powietrza i temperaturę. Aby zapisać zmiany, przytrzymać wciśnięty przycisk programu „P” aż do zniknięcia znaku → na wyświetlaczu (ok. 2 sekundy). Wprowadzone wartości są zapisane w programie.

Wskazówki:

- Aby z powrocić z trybu programów do normalnej funkcji, tak długo naciskać przycisk programu (9), aż na wyświetlaczu (7) zniknie symbol programu.
- Ustawienia fabryczne programów znajdują się w rozdziale 12.

6.4 HGS 22-630

Przełącznik suwakowy (4) służy do włączania i wyłączania urządzenia oraz do wyboru między 2 stopniami.

Przepływ powietrza można zmieniać 2-stopniowo (stopień 1: 150-300 l/min, stopień 2: 300-500 l/min).

Jeżeli przełącznik suwakowy (4) jest ustawiony na **stopień 1 lub 2**, temperaturę można regulować płynnie pokrętkiem nastawczym (6).

Znajdujące się na pokrętku nastawczym liczby od 1 do 9 służą do orientacji. „1” oznacza temperaturę 80°C. „9” oznacza temperaturę 630°C (temperaturę maksymalną).

6.5 Praca stacjonarna

 W przypadku używania opalarki do prac stacjonarnych zadbać o pewne, bezpieczne ustawienie urządzenia na czystym podłożu.

Podczas zastosowań stacjonarnych ustawiać opalarkę na antypoślizgowych podpórkach (5).

7. Konserwacja

We wlocie powietrza (3) nie mogą się znajdować ciała obce. W razie potrzeby oczyścić wlot powietrza (3).

W opalare HGS 22-630 wymontować do czyszczenia filtr pyłów drobnocząstkowych (3) (patrz rys., strona 2). Zużyty filtr pyłów drobnocząstkowych wymienić na nowy. Komplet filtrów zamiennych – nr kat. 344199400.

8. Usuwanie usterek

Zabezpieczenie termiczne w przypadku zatoru cieplnego (dotyczy tylko opalarek HGE 23-650 LCD):

Automatyczny wyłącznik termiczny wyłącza grzałkę, gdy wydmuchiwanie powietrza z otworu wylotowego jest utrudnione (zator cieplny). Strumień powietrza jest jednak nadal wydmuchiwany. Gdy zator cieplny przy otworze wylotowym ustąpi, po krótkim czasie grzałka ponownie włączy się automatycznie. Automatyczny wyłącznik termiczny może zadziałać również po wyłączeniu urządzenia, co sprawia że po jego ponownym włączeniu osiągnięcie odpowiedniej temperatury w otworze wylotowym trwa dłużej niż zwykle.

Zabezpieczenie termiczne w przypadku przeciążenia (we wszystkich urządzeniach):

W razie przeciążenia bezpiecznik termiczny wyłącza całkowicie urządzenie. Patrz rozdz. **Naprawy!**

9. Osprzęt

Używać wyłącznie oryginalnego osprzętu Metabo.

Jeśli potrzebują Państwo dodatkowych akcesoriów, prosimy zwrócić się do sprzedawcy, u którego zakupili Państwo swoje urządzenie.

Pełen program osprzętu można znaleźć na stronie www.metabo.com lub w katalogu.

10. Naprawy

 Wszelkie naprawy elektronarzędzi wolno wykonywać wyłącznie elektrykom!

Uszkodzony przewód zasilający wolno wymienić wyłącznie na specjalny, oryginalny przewód zasilający Metabo, dostępny w serwisie Metabo.

W sprawie naprawy elektronarzędzia zwracać się do przedstawiciela Metabo. Adresy są dostępne na stronie www.metabo.com.

Wykazy części zamiennych można pobrać pod adresem www.metabo.com.

11. Ochrona środowiska

Przestrzegać lokalnych przepisów dotyczących ekologicznej utylizacji i recyklingu zużytych maszyn, opakowań i osprzętu.



Dotyczy tylko państw UE: nie wyrzucać elektronarzędzi wraz z odpadami komunalnymi! Zgodnie z dyrektywą europejską 2012/19/UE o zużytych urządzeniach elektrycznych i elektro-nicznych oraz jej implementacją w prawodawstwie krajowym zużyte elektronarzędzia trzeba segregować i poddawać odzyskowi surowców wtórnych zgodnie z przepisami o ochronie środowiska.

12. Dane techniczne

HG 16-500

Moc: 1600 W
Temperatura powietrza: stopień 1: 300°C
stopień 2: 500°C

Przepływ powietrza: stopień 0: wyl.
stopień 1: 240 l/min
stopień 2: 450 l/min

Zabezpieczenie termiczne: tylko bezpiecznik termiczny

Ciężar: 600 g (20.8 oz)

Poziom ciśnienia akustycznego: < 70 dB (A)

Poziom wibracji: < 2,5 m/s²

HG 20-600

Moc: 2000 W
Temperatura powietrza: stopień 1: 80°C
stopień 2: 80-600°C
stopień 3: 80-600 °C

Przepływ powietrza: stopień 0: wyl.
stopień 1: 150 l/min
stopień 2: 300 l/min
stopień 3: 500 l/min

Ustawianie temperatury: płynnie w 9 krokach pokrętkiem nastawczym

Zabezpieczenie termiczne: tylko bezpiecznik termiczny

Ciężar: 620 g (22.0 oz)

Poziom ciśnienia akustycznego: < 70 dB (A)

Poziom wibracji: < 2,5 m/s²

HGE 23-650 LCD

Moc: 2100 W (max 2300 W)

Temperatura powietrza: stopień 1: 80°C
stopień 2: 80-650°C

Dmuchawa: regulowana bezstopniowo

Przepływ powietrza: stopień 1: 150-250 l/min
stopień 2: 150-500 l/min

Programy: 1=250°C /  ok. 350 l/min

2=350°C /  ok. 400 l/min

3=450°C /  ok. 500 l/min

4=550°C /  ok. 400 l/min

Wyświetlacz temperatury: LCD, w krokach co 10°C

Zabezpieczenie termiczne: tak

Ciężar: 700 g (24.2 oz)

Poziom ciśnienia akustycznego: < 70 dB (A)

Poziom wibracji: < 2,5 m/s²

HGS 22-630

Moc: 2100 W (max 2200 W)

Temperatura powietrza: stopień 1: 80-630°C

stopień 2: 80-630°C

Przepływ powietrza: stopień 0: wył.

stopień 1: 150-300 l/min

stopień 2: 300-500 l/min

Ustawianie

temperatury: płynnie w 9 krokach
pokrętem nastawczym

Zabezpieczenie termiczne: tylko bezpiecznik
termiczny

Ciężar: 650 g (23.0 oz)

Poziom ciśnienia akustycznego: < 70 dB (A)

Poziom wibracji: < 2,5 m/s²

Prawo do zmian związanych z postępem
technicznym zastrzeżone.

Wartości pomiarów określone w oparciu o EN
60745.

Urządzenie w klasie ochronności II

Zamieszczone dane techniczne podlegają
tolerancji (odpowiednio do obowiązujących
standardów).

Πρωτότυπο οδηγιών χρήσης

1. Δήλωση συμμόρφωσης

HG 16-500 (Serial Number: 01067..),
HG 20-600 (Serial Number: 02066..),
HGE 23-650 LCD (Serial Number: 03065..),
HGS 22-630 (Serial Number: 04063..):

Δηλώνουμε με ίδια ευθύνη, ότι το προϊόν αυτό αντιστοιχεί στα πρότυπα ή στα έγγραφα τυποποίησης.

EN 60335-1:2012+A11:+A13:2017, EN 60335-2-45:2002+A1:2008+A2:2012, EN IEC 63000:2018, 2014/35/EE, 2014/30/EE, 2011/65/EE

B.F.

Bernd Fleischmann, 2021-03-29

Vice President Product Engineering & Quality
Responsible Person for Documentation
Metabowerke GmbH, 72622 Nürtingen, Germany

2. Σκόπιμη χρήση

Το πιστόλι θερμού αέρα είναι κατάλληλο για τις ακόλουθες εργασίες:

Αφαίρεση παλιάς επίστρωσης μοπιιάς, στέγνωμα νωπής επίστρωσης μοπιιάς, ξεπάγωμα παγωμένων σωλήνων νερού, θέρμανση συνθετικών υλικών πριν τη διαμόρφωση, συγκόλληση (π.χ. χαλκοσωλήνων), κόλληση και αρμολόγηση με θερμοκόλλα, συγκόλληση συνθετικών υλικών.

Μόνο HG 16-500: Δεν προορίζεται για χρήση στον βιομηχανικό ή εμπορικό τομέα.

Για ζημιές που ενδέχεται να προκύψουν από χρήση όχι σύμφωνα με τον σκοπό προορισμού φέρει την αποκλειστική ευθύνη ο χρήστης. Πρέπει να τηρούνται οι γενικά αναγνωρισμένες προδιαγραφές περί πρόληψης ατυχημάτων και οι παραδιδόμενες υποδείξεις ασφαλείας.

3. Γενικές επισημάνσεις ασφαλείας



ΠΡΟΕΙΔΟΠΟΙΗΣΗ – Για τη μείωση του κινδύνου τραυματισμού διαβάστε τις οδηγίες λειτουργίας.

ΠΡΟΕΙΔΟΠΟΙΗΣΗ Διαβάστε όλες τις υποδείξεις ασφαλείας και οδηγίες. Η μη τήρηση των υποδείξεων ασφαλείας και των οδηγιών μπορεί να προκαλέσει

ηλεκτροπληξία, πυρκαγιά και/ή σοβαρούς τραυματισμούς.

Φυλάξτε όλες τις υποδείξεις ασφαλείας και τις οδηγίες για το μέλλον.

Πριν τη χρήση του ηλεκτρικού εργαλείου διαβάστε με προσοχή όλες τις συνημμένες υποδείξεις ασφαλείας και τις οδηγίες χρήσης. Φυλάξτε όλα τα συνημμένα έγγραφα και παραχωρήστε σε άλλους το ηλεκτρικό εργαλείο σας μόνο μαζί με αυτά τα έγγραφα.

4. Ειδικές υποδείξεις ασφαλείας



Προσέξτε για τη δική σας προστασία καθώς και για την προστασία του ηλεκτρικού σας εργαλείου εκείνα τα σημεία του κειμένου, που χαρακτηρίζονται με αυτό το σύμβολο!

Μην κοιτάζετε στο στόμιο ξεφυσήματος!

Μη χρησιμοποιείτε το πιστόλι θερμού αέρα για το στέγνωμα των μαλλιών!

Φοράτε πάντοτε προστατευτικά γυαλιά και γάντια εργασίας!

Προσοχή κατά τη χρήση του πιστολιού θερμού αέρα κοντά σε εύφλεκτα υλικά. Η συσκευή δεν επιτρέπεται να χρησιμοποιείται όταν υπάρχουν εκρηκτικά αέρια.

Αυτή η συσκευή μπορεί να χρησιμοποιείται από παιδιά ηλικίας 8 και άνω, καθώς και από άτομα με μειωμένες σωματικές, αισθητήριες ή πνευματικές ικανότητες ή έλλειψη πείρας και

γνώσεων, όταν επιβλέπονται ή έχουν εκπαιδευτεί σε σχέση με την ασφαλή χρήση της συσκευής και κατανοούν τους κινδύνους που απορρέουν από αυτήν. Μην αφήνετε παιδιά να παίζουν με τη συσκευή. Ο καθαρισμός και η συντήρηση δεν επιτρέπεται να εκτελούνται από παιδιά χωρίς επίβλεψη.

Κίνδυνος εγκαύματος: Μην ακουμπήσετε το καυτό στόμιο ξεφυσήματος.

Μη χρησιμοποιείτε τα ηλεκτρικά εργαλεία σε υγρή κατάσταση και ούτε σε υγρό ή βρεγμένο περιβάλλον.

Προσοχή κατά τη χρήση των εργαλείων κοντά σε εύφλεκτα υλικά. Μην κατευθύνετε το θερμό αέρα για μεγαλύτερο χρονικό διάστημα πάνω στο ίδιο σημείο.

Η θερμότητα μπορεί να μεταφερθεί στα εύφλεκτα υλικά, που είναι καλυμμένα.

Μην κατευθύνετε το πιστόλι θερμού αέρα πάνω σε εύφλεκτα υλικά! Όταν δεν προσέξετε κατά την εργασία με το πιστόλι θερμού αέρα, μπορεί να προκαλέσετε πυρκαγιά.

Μην αφήνετε το εργαλείο χωρίς επιτήρηση, όσο βρίσκεται σε λειτουργία.

Μετά από μεγαλύτερη χρήση του εργαλείου στη μέγιστη θερμοκρασία πρέπει πριν την απενεργοποίηση του εργαλείου να κατέβει η θερμοκρασία. Αυτό αυξάνει τη διάρκεια ζωής της θέρμανσης.

Μετά τη χρήση ακουμπήστε το εργαλείο πάνω στην επιφάνεια στήριξης και αφήστε το να κρυώσει, προτού το φυλάξετε!

Φυλάγετε τα εργαλεία σας με ασφαλή τρόπο.

Τα μη χρησιμοποιούμενα εργαλεία πρέπει να φυλάγονται σε στεγνό, κλειστό χώρο, απρόσιτο για τα παιδιά.

Προσέχετε τα δηλητηριώδη αέρια και τον κίνδυνο ανάφλεξης.

Κατά την επεξεργασία συνθετικών υλικών, βερνικιών και παρόμοιων υλικών μπορούν να εμφανιστούν δηλητηριώδη αέρια. Προσέχετε τον κίνδυνο πυρκαγιάς και ανάφλεξης.

Χρησιμοποιείτε το πιστόλι θερμού αέρα μόνο σε καλά εξαεριζόμενους χώρους!

Μην εισπνέετε τις δημιουργούμενες αναθυμιάσεις!

Για τη δική σας ασφάλεια χρησιμοποιείτε μόνον πρόσθετες συσκευές και εξοπλισμό, που αναφέρεται στις οδηγίες χειρισμού ή συνιστάται ή αναφέρεται από τον κατασκευαστή του εργαλείου. Η χρήση άλλων εξαρτημάτων, διαφορετικών από αυτά που συνιστώνται στις οδηγίες χειρισμού ή στον κατάλογο μπορεί να δημιουργήσει κίνδυνο τραυματισμού.

5. Επισκόπηση

Βλέπε στη σελίδα 2.

1 Στόμιο ξεφυσήματος από ανοξειδωτο χάλυβα

el ΕΛΛΗΝΙΚΑ

- 2 Αφαιρούμενος σωλήνας προστασίας (για δυσπρόσιτα σημεία)
- 3 Εισαγωγή του αέρα (στο HGS... με φίλτρο λεπτόκοκκης σκόνης)
- 4 Συρόμενος διακόπτης (Διακόπτης On-Off/ Διακόπτης βαθμίδων)
- 5 Αντιολισθητική επιφάνεια στήριξης (για μια ασφαλή, από ανατροπή και ολίσθηση, σταθερή χρήση εργασίας)
- 6 Τροχίσκος για τη ρύθμιση της θερμοκρασίας*
- 7 Ένδειξη* (για θερμοκρασία και ποσότητα αέρα)
- 8 Πλήκτρο για τη ρύθμιση της ποσότητας αέρα*
- 9 Πλήκτρο επιλογής προγράμματος*
- 10 Joystick για τη ρύθμιση της θερμοκρασίας και της ποσότητας αέρα*

* ανάλογα τον εξοπλισμό / ανάλογα το μοντέλο

6. Χρήση

 Πριν από τη θέση σε λειτουργία ελέγξτε αν η τάση και η συχνότητα που αναφέρονται στην πινακίδα τύπου ταυτίζονται με τα στοιχεία του ηλεκτρικού σας δικτύου.

 Η απόσταση από το αντικείμενο επεξεργασίας εξαρτάται από το υλικό και τον τρόπο επεξεργασίας που επιλέξατε. Κάνετε πάντοτε πρώτα μια δοκιμή σχετικά με την ποσότητα του αέρα και τη θερμοκρασία! Με τα διαθέσιμα ως εξαρτήματα βυσματούμενα ακροφύσια (βλέπε στο κεφάλαιο 9.) μπορεί να κατευθυνθεί ο καυτός αέρας ακριβώς στο επιθυμητό σημείο ή στην επιθυμητή επιφάνεια.

 Προσοχή κατά την αλλαγή των καυτών ακροφυσίων! Κίνδυνος εγκαύματος.

6.1 HG 16-500

Με τον συρόμενο διακόπτη (4) μπορείτε να ενεργοποιήσετε και να απενεργοποιήσετε το εργαλείο και να επιλέξετε μεταξύ 2 βαθμίδων (για την ποσότητα του αέρα και τη θερμοκρασία).

Βαθμίδα 1: 300 °C, 240 l/min

Βαθμίδα 2: 500 °C, 450 l/min

6.2 HG 20-600

Με τον συρόμενο διακόπτη (4) μπορείτε να ενεργοποιήσετε και να απενεργοποιήσετε το εργαλείο και να επιλέξετε μεταξύ 3 βαθμίδων.

Η ποσότητα του αέρα μεταβάλλεται στις 3 βαθμίδες (150/300/500 l/min).

Στη **βαθμίδα 1** του συρόμενου διακόπτη (4) ανέρχεται η θερμοκρασία πάντοτε στους 80 °C (βαθμίδα κρούσ αέρα). Χρησιμοποιείτε τη βαθμίδα κρούσ αέρα για το στέγνωμα μπουγιές, για την ψύξη επεξεργαζόμενων τεμαχίων ή για την ψύξη του ακροφυσίου πριν την αλλαγή ενός εξαρτήματος.

Στη **βαθμίδα 2 και 3** του συρόμενου διακόπτη (4) μπορεί η θερμοκρασία να ρυθμιστεί στον τροχίσκο ρύθμισης (6) αδιαβάθμητα.

Οι αριθμοί που φαίνονται πάνω στον τροχίσκο ρύθμισης από 1 - 9 χρησιμεύουν εδώ ως

προσανατολισμός. "1" σημαίνει 80 °C. "9" σημαίνει 600 °C (μέγιστη θερμοκρασία).

6.3 HGE 23-650 LCD

Με τον συρόμενο διακόπτη (4) μπορείτε να ενεργοποιήσετε και να απενεργοποιήσετε το εργαλείο και να επιλέξετε μεταξύ 2 βαθμίδων.

Στη **βαθμίδα 1** του συρόμενου διακόπτη (4) ανέρχεται η θερμοκρασία πάντοτε στους 80 °C (βαθμίδα κρούσ αέρα). Χρησιμοποιείτε τη βαθμίδα κρούσ αέρα για το στέγνωμα μπουγιές, για την ψύξη επεξεργαζόμενων τεμαχίων ή για την ψύξη του ακροφυσίου πριν την αλλαγή ενός εξαρτήματος.

Στη **βαθμίδα 2** του συρόμενου διακόπτη (4) μπορεί να ρυθμιστεί η θερμοκρασία και η ποσότητα του αέρα.

Ρύθμιση της θερμοκρασίας:

Με σύντομο πάτημα του Joystick (10) προς τα αριστερά/δεξιά μπορείτε να αυξήσετε ή να ελαττώσετε τη ρυθμισμένη τιμή σε βήματα των 10 °. Πάτημα μεγαλύτερης διάρκειας του Joystick (10) μεταβάλλει την τιμή ταχύτερα.

Υποδειξεις:





Όταν η επιθυμητή θερμοκρασία έχει ρυθμιστεί, χρειάζεται ο ανεμιστήρας (ανάλογα με τον επιλεγμένο αριθμό στροφών/την επιλεγμένη ποσότητα του αέρα) μερικά δευτερόλεπτα, για να φθάσει στη ρυθμισμένη τιμή. Κατά το διάστημα αυτό αναβοσβήνει το σύμβολο "°C".

Μετά την απενεργοποίηση του πιστολιού θερμού αέρα διατηρείται η τελευταία ρυθμισμένη τιμή.

Ρύθμιση της ποσότητας του αέρα:

Πατώντας το πλήκτρο (8)  και εν συνεχεία με σύντομο πάτημα του Joystick (10) προς τα αριστερά/δεξιά ρυθμίζετε την ποσότητα του αέρα ή τον αριθμό στροφών του ανεμιστήρα.

Λειτουργία προγράμματος:

Από τη μεριά του εργοστασίου είναι ρυθμισμένα τέσσερα προγράμματα για τις συχνότερες εργασίες. Πατήστε το πλήκτρο "P" για λειτουργία προγράμματος. Στην οθόνη εμφανίζεται  για το πρόγραμμα 1. Με περαιτέρω πάτημα του πλήκτρου προγράμματος περνάτε στα προγράμματα ,  και . Πατώντας ξανά, επιστρέφτε στην κανονική λειτουργία.

Πρόγραμμα 1: Διαμόρφωση σωλήνων συνθετικού υλικού

Πρόγραμμα 2: Συγκόλληση σωλήνων συνθετικού υλικού

Πρόγραμμα 3: Απομάκρυνση βερνικιού

Πρόγραμμα 4: Μαλακή συγκόλληση

(Τεχνικά στοιχεία, βλέπε στο κεφάλαιο 12.)

Αλλαγή και αποθήκευση των προγραμμάτων:

Οι τιμές των τεσσάρων προγραμμάτων μπορούν να αλλάξουν και να αποθηκευτούν. Γι' αυτό πατήστε πρώτα το πλήκτρο προγράμματος "P", μέχρι να εμφανιστεί το πρόγραμμα που θέλετε να αλλάξετε. Ρυθμίστε την επιθυμητή ποσότητα αέρα και θερμοκρασία. Για αποθήκευση πατήστε το πλήκτρο προγράμματος "P" μέχρι να σβήσει το σύμβολο → στην οθόνη (περ. 2 δευτερόλεπτα). Οι

καταχωρισμένες τιμές είναι τώρα αποθηκευμένες στο πρόγραμμα.

Επισήμανση:

- Για την επιστροφή από τη λειτουργία προγράμματος στην κανονική λειτουργία, πατήστε το πλήκτρο προγράμματος (9), μέχρι να εξαφανιστεί το σύμβολο του προγράμματος από την ένδειξη (7).
- Τις ρυθμίσεις του εργοστασίου για τα προγράμματα θα τις βρείτε στο κεφάλαιο 12.

6.4 HGS 22-630

Με τον συρόμενο διακόπτη (4) μπορείτε να ενεργοποιήσετε και να απενεργοποιήσετε το εργαλείο και να επιλέξετε μεταξύ 2 βαθμίδων.

Η ποσότητα του αέρα μεταβάλλεται στις 2 βαθμίδες (Βαθμίδα 1: 150-300 l/min, Βαθμίδα 2: 300-500 l/min).

Στη **βαθμίδα 1 και 2** του συρόμενου διακόπτη (4) μπορεί η θερμοκρασία να ρυθμιστεί στον τροχίσκο ρύθμισης (6) αδιαβάθητα.

Οι αριθμοί που φαίνονται πάνω στον τροχίσκο ρύθμισης από 1 - 9 χρησιμεύουν εδώ ως προσανατολισμός. "1" σημαίνει 80 °C. "9" σημαίνει 630 °C (μέγιστη θερμοκρασία).

6.5 Σταθερή λειτουργία

 Όταν χρησιμοποιείτε το πιστόλι θερμού αέρα ως σταθερό εργαλείο, πρέπει να έχετε ασφαλή, αντιολισθητική στήριξη και καθαρή επιφάνεια στήριξης.

Για τη χρήση στη σταθερή λειτουργία του πιστολιού θερμού αέρα τοποθετήστε το πάνω στις αντιολισθητικές επιφάνειες στήριξης (5).

7. Συντήρηση

Η εισαγωγή αέρα (3) πρέπει να είναι ελεύθερη από ξένα σώματα. Καθαρίστε ενδεχομένως την είσοδο του αέρα. (3)

Αφαιρέστε από το HGS 22-630 το φίλτρο λεπτόκοκκης σκόνης (3) για καθαρισμό (βλέπε εικ., σελίδα 2). Ανανεώστε τα φθαρμένα φίλτρα λεπτόκοκκης σκόνης. Σετ ανταλλακτικών φίλτρων: Αρ. παραγγ. 344199400

8. Επιδιόρθωση βλαβών

Θερμική προστασία σε συσσώρευση θερμότητας (μόνο στο HGE 23-650 LCD):

Ένας θερμοστατικός διακόπτης απενεργοποιεί τη θέρμανση, όταν η έξοδος του αέρα στο στόμιο ξεφυσήματος εμποδιστεί πάρα πολύ (συσσώρευση θερμότητας). Ο ανεμιστήρας συνεχίζει όμως να λειτουργεί. Όταν το στόμιο ξεφυσήματος είναι ξανά ελεύθερο, ενεργοποιείται ξανά η θέρμανση μετά από λίγο χρόνο από μόνη της. Ο θερμοστατικός διακόπτης μπορεί επίσης να ενεργοποιηθεί μετά την απενεργοποίηση του εργαλείου, έτσι ώστε κατά στην επόμενη ενεργοποίηση να χρειαστεί λίγο περισσότερος χρόνος από συνήθως, ώσπου να

επιτευχθεί η θερμοκρασία στο στόμιο ξεφυσήματος.

Θερμική ασφάλεια σε περίπτωση υπερφόρτωσης (σε όλα τα εργαλεία):

Η θερμική ασφάλεια απενεργοποιεί το εργαλείο, σε περίπτωση υπερφόρτωσης, πλήρως. Βλέπε κεφ. **Επισκευή!**

9. Πρόσθετος εξοπλισμός

Χρησιμοποιείτε μόνο γνήσια εξαρτήματα της Metabo.

Εάν χρειάζεστε εξαρτήματα, απευθυνθείτε παρακαλούμε στον αντιπρόσωπό σας.

Πλήρες πρόγραμμα εξαρτημάτων, βλέπε www.metabo.com ή στον κατάλογο.

10. Επισκευή

 Οι επισκευές των ηλεκτρικών εργαλείων επιτρέπεται να διενεργούνται μόνο από ηλεκτροτεχνίτες!

Αν υποστεί βλάβη το καλώδιο σύνδεσης στο δίκτυο του ρεύματος, πρέπει να το αντικαταστήσετε με ένα γνήσιο καλώδιο σύνδεσης της Metabo, που μπορείτε να προμηθευτείτε από το τμήμα εξυπηρέτησης πελατών της Metabo.

Για ηλεκτρικά εργαλεία Metabo που έχουν ανάγκη επισκευής απευθυνθείτε στην αντίστοιχη αντιπροσωπεία της Metabo. Διευθύνσεις βλέπε www.metabo.com.

Τους καταλόγους ανταλλακτικών μπορείτε να τους κατεβάσετε στη διεύθυνση www.metabo.com.

11. Περιβαλλοντολογική προστασία

Τηρείτε τους εθνικούς κανονισμούς για την απόσυρση σύμφωνα με τους κανόνες προστασίας του περιβάλλοντος και για την ανακύκλωση των άχρηστων εργαλείων, συσκευασιών και πρόσθετου εξοπλισμού.

 Μόνο για χώρες της ΕΕ: Μην πετάτε τα ηλεκτρικά εργαλεία στον κάδο οικιακών απορριμμάτων! Σύμφωνα με την ευρωπαϊκή οδηγία 2012/19/ΕΕ περί ηλεκτρικών και ηλεκτρονικών συσκευών και την ενσωμάτωσή της στο εθνικό δίκαιο, τα ηλεκτρικά εργαλεία πρέπει να συλλέγονται ξεχωριστά και να επιστρέφονται για ανακύκλωση με τρόπο φιλικό προς το περιβάλλον.

12. Τεχνικά στοιχεία

HG 16-500

Ισχύς: 1600 W
 Θερμοκρασία αέρα: Βαθμίδα 1: 300 °C
 Βαθμίδα 2: 500 °C
 Ποσότητα αέρα: Βαθμίδα 0: Off
 Βαθμίδα 1: 240 l/min

el ΕΛΛΗΝΙΚΑ

Βαθμίδα 2:..... 450 l/min

Θερμική προστασία:μόνο θερμική ασφάλεια

Βάρος 600 g (20.8 oz)

Στάθμη ηχητικής πίεσης:< 70 dB (A)

Κραδασμοί: < 2,5 m/s²

Οι τιμές μετρήθηκαν σύμφωνα με το πρότυπο EN 60745.

Εργαλείο της κατηγορίας προστασίας II

Τα αναφερόμενα τεχνικά στοιχεία εννοούνται με ανοχές (σύμφωνα με τις εκάστοτε ισχύουσες τεχνικές προδιαγραφές).

HG 20-600

Ισχύς: 2000 W

Θερμοκρασία αέρα: Βαθμίδα 1:..... 80 °C

Βαθμίδα 2:..... 80-600 °C

Βαθμίδα 3:..... 80-600 °C

Ποσότητα αέρα: Βαθμίδα 0:..... Off

Βαθμίδα 1:..... 150 l/min

Βαθμίδα 2:..... 300 l/min

Βαθμίδα 3:..... 500 l/min

Ρύθμιση

θερμοκρασίας: αδιαβάθμητα σε 9 βήματα με τροχίσκο ρύθμισης

Θερμική προστασία:μόνο θερμική ασφάλεια

Βάρος 620 g (22.0 oz)

Στάθμη ηχητικής πίεσης:< 70 dB (A)

Κραδασμοί: < 2,5 m/s²

HGE 23-650 LCD

Ισχύς: 2100 W (max 2300 W)

Θερμοκρασία αέρα: Βαθμίδα 1:..... 80 °C

Βαθμίδα 2:..... 80-650 °C

Ανεμιστήρας: αδιαβάθμητα ρυθμιζόμενος

Ποσότητα αέρα: Βαθμίδα 1:..... 150-250 l/min

Βαθμίδα 2:..... 150-500 l/min

Προγράμματα: 1=250°C /  περ.350 l/min

2=350°C /  περ.400 l/min

3=450°C /  περ. 500 l/min

4=550°C /  περ. 400 l/min

Ένδειξη θερμοκρασίας:LCD σε βήματα των 10°C

Θερμική προστασία:ναι

Βάρος 700 g (24.2 oz)

Στάθμη ηχητικής πίεσης:< 70 dB (A)

Κραδασμοί: < 2,5 m/s²

HGS 22-630

Ισχύς: 2100 W (max 2200 W)

Θερμοκρασία αέρα: Βαθμίδα 1:..... 80-630 °C

Βαθμίδα 2:..... 80-630 °C

Ποσότητα αέρα: Βαθμίδα 0:..... Off

Βαθμίδα 1:..... 150-300 l/min

Βαθμίδα 2:..... 300-500 l/min

Ρύθμιση

θερμοκρασίας: αδιαβάθμητα σε 9 βήματα με τροχίσκο ρύθμισης

Θερμική προστασία:μόνο θερμική ασφάλεια

Βάρος 650 g (23.0 oz)

Στάθμη ηχητικής πίεσης:< 70 dB (A)

Κραδασμοί: < 2,5 m/s²

Με την επιφύλαξη του δικαιώματος αλλαγών λόγω τεχνικών εξελίξεων.

Eredeti használati utasítás

1. Megfelelőségi nyilatkozat

HG 16-500 (Sorozatszám: 01067..),
HG 20-600 (Sorozatszám: 02066..),
HGE 23-650 LCD (Sorozatszám: 03065..),
HGS 22-630 (Sorozatszám: 04063..):

Kizárólagos felelősségünk tudatában igazoljuk, hogy ez a termék mindenben megfelel a felsorolt szabványokban és műszaki előírásokban foglalt követelményeknek:

EN 60335-1:2012+A11:+A13:2017, EN 60335-2-45:2002+A1:2008+A2:2012, EN IEC 63000:2018, 2014/35/EU, 2014/30/EU, 2011/65/EU

B.F.

Bernd Fleischmann, 2021-03-29

Vice President Product Engineering & Quality
Responsible Person for Documentation
Metabowerke GmbH, 72622 Nürtingen, Germany

2. Rendeltetészerű használat

A hőlégfúvó a következő munkákhoz használható: A festékbevonatok eltávolítása, frissen felhordott festékréteg megszáritása, befagyott vízvezetékek felengedése, műanyagok felmelegítése formálás előtt, forrasztás (pl. rézvezetékeknel), ragasztás és lesimítás olvadóragasztóval, műanyagok hegesztése.

Csak a HG 16-500: Nem használható ipari vagy szakmai alkalmazásra.

A nem rendeltetészerű használat során keletkezett károkért a felhasználó felel. Az általános balesetmegelőzési előírásokat és a mellékelt biztonsági utasításokat figyelembe kell venni.

3. Általános biztonsági utasítások



FIGYELMEZTETÉS – A sérülésveszély elkerüléséhez olvassa el a használati útmutatót.

FIGYELMEZTETÉS Olvassa el az összes biztonsági utasítást és előírást. A biztonsági utasítások és előírások betartásának elmulasztása elektromos áramütéshez, tűzhöz és/vagy súlyos testi sérülésekhez vezethet.

Kérjük, gondosan őrizzen meg minden biztonsági utasítást és

előírást a jövőbeni használat érdekében.

Az elektromos kéziszerszám használata előtt olvassa el a mellékelt biztonsági és használati útmutatót figyelmesen és teljeskörűen. Őrizze meg a mellékelt műszaki leírásokat és csak ezekkel együtt adja tovább másnak az elektromos kéziszerszámot.

4. Különleges biztonsági utasítások



Saját testi épsége és az elektromos szerszám védelme érdekében tartsa be az adott szimbólummal jelölt szövegrészekben foglaltakat!

Ne nézzen bele a kifúvócsőbe!

A hőlégfúvót ne használja hajszáritáshoz!

Mindig viseljen védőszemüveget és munkavédelmi cipőt!

Vigyázat a hőlégfúvó éghető anyagok közelében való használatakor. A készüléket robbanékony gázok megléte esetén nem lehet használni.

A készüléket 8 évnél idősebb gyermekek, valamint korlátozott fizikai, érzékszervi vagy mentális képességekkel rendelkező, illetve tapasztalat és ismeretek hiányában álló személyek is használhatják, amennyiben felügyelet alatt állnak, vagy a készülék biztonságos használatával kapcsolatos utasításokban részesültek és értik az abból következő veszélyeket. Gyermekek nem játszhatnak a

készülékkel. A tisztítást és a felhasználó által végzett karbantartásokat nem végezhetik el gyermekek felügyelet nélkül
Égésveszély: Ne érintse meg a forró kifúvócsövet.

Elektromos szerszámot ne használjon nedves állapotban, nedves vagy vizes környezetben.

Legyen óvatos, ha a készüléket éghető anyagok közelében használja. Hosszabb időre ne irányítsa ugyanarra a helyre.

Ez a takarásban lévő éghető anyagok felhevítéséhez vezethet.

Ne irányítsa a hőlégfúvót gyúlékony anyagokra! Ha a hőlégfúvót nem a kellő gondossággal kezeli, tűz keletkezhet.

Ne hagyja felügyelet nélkül a működésben lévő készüléket.

Ha a készüléket hosszabb ideig a legmagasabb hőmérsékleten használja, kikapcsolás előtt csökkenteni kell a hőmérsékletet. Ez növeli a fűtés élettartamát.

Használat után állítsa a készüléket a tároló felületre, és tárolás előtt hagyja kihűlni!

Tárolja biztonságosan a szerszámait.

A használaton kívüli szerszámokat száraz, zárt helyiségben, gyerekek elől elzárva kell tárolni.

Ügyeljen a mérges gázokra és a gyulladásveszélyre.

Műanyagok, lakkok és hasonló anyagok megmunkálása során

mérges gázok keletkezhetnek. Ügyeljen a tűz- és gyulladásveszélyre.

A hőlégfúvót kizárólag szellőztetett helyiségekben használja!

A keletkező gázokat ne lélegezze be!

Saját biztonsága érdekében csak a használati útmutatóban meghatározott ill. a szerszám gyártója által ajánlott vagy meghatározott tartozékokat és kiegészítő készülékeket használja. A használati útmutatóban vagy a katalógusban felsoroltaktól eltérő betétszerszámok, ill. tartozékok használata sérülésveszéllyel járhat.

5. Áttekintés

Lásd a 2. oldalon.

- 1 nemesacél kifúvócső
- 2 Levehető védőcső (nehezen elérhető helyekhez)
- 3 légbeszívás (a HGS...-nél finomporszűrővel)
- 4 tolokcapcsoló (be- és kikapcsoló/fokozatkapcsoló)
- 5 csúszásbiztos állófelület (a dőlésbiztos és csúszásbiztos rögzített munkavégzéshez)
- 6 állítókerék a hőmérséklet beállításához*
- 7 kijelző* (hőmérséklet és légmennyiség)
- 8 gomb a légmennyiség beállításához*
- 9 programkiválasztó gomb*
- 10 joystick a hőmérséklet és a légmennyiség beállításához*

* kiviteltől függő / modelltől függő

6. Használat



Az üzembe helyezés előtt ellenőrizze, hogy a szerszám típusabláján megadott hálózati feszültség és frekvencia megfelel-e az Ön által használt hálózat adatainak.



A megmunkálás tárgyától való távolság az anyagtól és a kívánt megmunkálás fajtájától függ. Először mindig végezzen el egy tesztet a levegő mennyiségével és a hőmérséklettel kapcsolatban! A tartozékként kapott felszerelhető fúvókákkal (lásd a 9. fejezet) a forró levegőt pont-ill. felületi pontossággal lehet vezérelni.



Legyen óvatos a fúvókák cseréjekor! Égésveszély.

6.1 HG 16-500

A tolókapcsolóval (4) a készüléket be és ki lehet kapcsolni, és választani lehet 2 fokozat (légmennyiség és hőmérséklet) között.

- 1. fokozat:** 300 °C, 240 l/min
2. fokozat: 500 °C, 450 l/min

6.2 HG 20-600

A tolókapcsolóval (4) a készüléket be és ki lehet kapcsolni és választani lehet 3 fokozat között.

A légmennyiség 3 fokozatban változtatható (150/300/500 l/min).

Az **1. fokozatban** a tolókapcsolónál (4) a hőmérséklet mindig 80 °C (hideg légfokozat). Használja a hideg légfokozatot festék szárításához, munkadarabok lehűtéséhez vagy a fúvóka lehűtéséhez egy tartozék cseréje előtt.

A **2. és 3. fokozatban** a tolókapcsolónál (4) a hőmérséklet az állító kerékkel (6) fokozatmentesen beállítható.

Az állító keréken látható számok 1-től 9-ig viszonyítási alapként szolgálnak. "1" jelentése: 80 °C. "9" jelentése: 600 °C (legnagyobb hőmérséklet).

6.3 HGE 23-650 LCD

A tolókapcsolóval (4) a készüléket a készüléket be és ki lehet kapcsolni és választani lehet 2 fokozat között.

Az **1. fokozatban** a tolókapcsolónál (4) a hőmérséklet mindig 80 °C (hideg légfokozat). Használja a hideg légfokozatot festék szárításához, munkadarabok lehűtéséhez vagy a fúvóka lehűtéséhez egy tartozék cseréje előtt.

A **2. fokozatban** a tolókapcsolónál (4) be lehet állítani a hőmérsékletet és a légmennyiséget.

A hőmérséklet beállítása:

A joystick rövid megnyomásával (10) balra/jobbra a beállított érték 10 °-os lépésekben emelhető ill. csökkenthető. A joystick hosszabb működtetésével (10) az érték gyorsabban változtatható.

Tudnivalók:





A kívánt hőmérséklet beállítása után a légfúvónak (függetlenül a fordulatszámotól/levegőmennyiségtől) szüksége van néhány másodpercre a beállított érték eléréséhez. Ez alatt az idő alatt villog a „°C“-jel.

A hőlégfúvó kikapcsolása után a legutóbb beállított érték megmarad.

A levegőmennyiség beállítása:

A gomb megnyomásával (8)  és a joystick arra következő rövid megnyomásával (10) balra/jobbra a légmennyiséget, ill. a ventilátor fordulatszámát lehet beállítani.

Programozott üzemeltetés:

Gyárilag négy program van beállítva a leggyakoribb munkákhoz. Nyomja meg a "P" gombot a programüzemhez. A képernyőn megjelenik  az 1. programhoz. A programgomb újabb megnyomásával léphet a ,  és  programba.

Újbóli megnyomással visszajuthat a normál üzemhez.

1. program: Műanyag csövek formázása
 2. program: Műanyag csövek hegesztése
 3. program: Lakk eltávolítása
 4. program: Lágyforrasztás
- (A műszaki adatokat lásd a 12. fejezetben)

Programok módosítása és tárolása:

A négy program értékei módosíthatók és elmenthetőek. Ehhez először nyomja meg a "P" programgombot, míg a megváltoztatandó program meg nem jelenik. Állítsa be a kívánt levegőmennyiséget és hőmérsékletet. Az elmentéshez nyomja meg a „P“ programgombot annyi ideig, míg a → jel a képernyőn ki nem alszik (kb. 2 másodperc). Ezzel megtörténik a megadott értékek mentése a programban.

Megjegyzés:

- Ha vissza kíván térni a programozott üzemből a normál működéshez, akkor nyomja meg a programgombot annyi ideig (9), míg a kijelzőn (7) a program jele el nem tűnik.
- A programok gyári beállításait a 12. fejezetben találja

6.4 HGS 22-630

A tolókapcsolóval (4) a készüléket a készüléket be és ki lehet kapcsolni és választani lehet 2 fokozat között.

A légmennyiség 2 fokozatban változtatható (1. fokozat: 150-300 l/min, 2. fokozat: 300-500 l/min).

Az **1. és 2. fokozatban** a tolókapcsolónál (4) a hőmérséklet az állító kerékkel (6) fokozatmentesen beállítható.

Az állító keréken látható számok 1-től 9-ig viszonyítási alapként szolgálnak. "1" jelentése: 80 °C. "9" jelentése: 630 °C (legnagyobb hőmérséklet).

6.5 Álló üzem

 Ha a hőlégfúvót álló készülékként használja, ügyeljen a biztonságos, csúszásmentes elhelyezésre, és az alapfelület tisztaságára.

Az álló üzemben való használathoz a hőlégfúvót csúszásbiztos álló felületre (5) kell leállítani.

7. Karbantartás

A légbeszívást (3) idegentestektől mentesen kell tartani. A légbeszívást (3) adott esetben meg kell tisztítani.

A HGS 22-630-nál a finomporszűrőt (3) a tisztításhoz ki kell szerelni (lásd az ábrát a 2. oldalon). Az elkopott finomporszűrőt ki kell cserélni. Pót szűrő készlet: rendelési szám. 344199400.

8. Hibaelhárítás

Hővédelem feltorlódott hőmérséklet esetén (csak a HGE 23-650 LCD esetén):

Egy hővédő kapcsoló kikapcsolja a fűtést, ha a kifűjő nyíláson a levegő kiáramlása túl nagy mértékben akadályoztatott (hőtörlődés). A légfűvő azonban tovább működik. Ha a kifűjő nyílás ismét szabaddá válik, rövid idő után a fűtés ismét önállóan bekapcsol. A hővédő kapcsoló a készülék leállítása után is bekapcsolhat, ezért az ismételt bekapcsolás után a megszokottnál tovább tarthat a kifűjő nyíláson lévő hőmérséklet újbóli elérése.

Hővédelem túlterhelés esetén (minden készüléknél):

A hővédő biztosíték túlterhelés esetén teljesen kikapcsolja a készüléket. Lásd a **Javítás c.** fejezetet!

9. Tartozékok

Kizárólag eredeti Metabo tartozékokat használjon. Ha valamilyen tartozékra van szüksége, forduljon a kereskedőjéhez.

A teljes tartozékprogram megtalálható a www.metabo.com honlapon vagy a katalógusban.

10. Javítás

 Elektromos szerszám javítását csak villamos szakember végezheti!

Egy meghibásodott hálózati csatlakozó vezetékét csak speciális, eredeti Metabo hálózati csatlakozó vezetékre lehet kicserélni, amely a Metabo Service-nél szerezhető be.

A javításra szoruló Metabo elektromos kéziszerszámokkal, kérjük, forduljon Metabo szakkereskedőjéhez. A címeiket a www.metabo.com honlapon találja.

A pótalkatrészek listája letölthető a www.metabo.com honlapról.

11. Környezetvédelem

Kövesse a régi gépek, csomagolások és tartozékok környezetbarát ártalmatlanítására és újrahasznosítására vonatkozó helyi előírásokat.

 Csak az EU tagországok esetében: soha ne dobjon elektromos kéziszerszámot a háztartási hulladék közé! A 2012/19/EU sz., a régi elektromos és elektronikus berendezésekről és annak nemzeti jogba való átvételéről szóló Európai Irányelvnek megfelelően a használt elektromos szerszámokat külön kell gyűjteni és környezetbarát újrahasznosításba kell helyezni.

12. Műszaki adatok

HG 16-500

Teljesítmény: 1600 W

Levegő hőmérséklete: 1. fokozat:.....300 °C

2. fokozat:.....500 °C

Levegő mennyisége: 0. fokozat:..... ki

1. fokozat: 240 l/min

2. fokozat: 450 l/perc

Hővédelem: csak hőbiztosíték

Súly: 600 g (20.8 oz)

Hangnyomásszint: < 70 dB (A)

Rezgés: < 2,5 m/s²

HG 20-600

Teljesítmény: 2000 W

Levegő hőmérséklete: 1. fokozat: 80 °C

2. fokozat: 80-600 °C

3. fokozat: 80-600 °C

Levegő mennyisége: 0. fokozat:.....ki

1. fokozat: 150 l/perc

2. fokozat: 300 l/perc

3. fokozat: 500 l/perc

Hőmérséklet-

beállítás: fokozatmentesen 9 lépésben állító kerékkel

Hővédelem: csak hőbiztosíték

Súly: 620 g (22.0 oz)

Hangnyomásszint: < 70 dB (A)

Rezgés: < 2,5 m/s²

HGE 23-650 LCD

Teljesítmény: 2100 W (max 2300 W)

Levegő hőmérséklete: 1. fokozat: 80 °C

2. fokozat: 80-650 °C

Ventilátor: fokozatmentesen

szabályozható

Levegő mennyisége: 1. fokozat:..... 150-250 l/min

2. fokozat: 150-500 l/min

Programok: 1=250°C /  kb. 350 l/min

2=350°C /  kb. 400 l/min

3=450°C /  kb. 500 l/min

4=550°C /  kb. 400 l/min

Hőmérséklet-kijelző: LCD '10°C-os lépésekben

Hővédelem: igen

Súly: 700 g (24.2 oz)

Hangnyomásszint: < 70 dB (A)

Rezgés: < 2,5 m/s²

HGS 22-630

Teljesítmény: 2100 W (max 2200 W)

Levegő hőmérséklete: 1. fokozat: 80-630 °C

2. fokozat: 80-630 °C

Levegő mennyisége: 0. fokozat:.....ki

1. fokozat: 150-300 l/min

2. fokozat: 300-500 l/min

Hőmérséklet-

beállítás: fokozatmentesen 9 lépésben állító kerékkel

Hővédelem: csak hőbiztosíték

Súly: 650 g (23.0 oz)

Hangnyomásszint: < 70 dB (A)

Rezgés: < 2,5 m/s²

A műszaki változtatás joga a továbbfejlesztés érdekében fenntartva.

A mérési eredményeket az EN 60745 szabvány szerint határozták meg.

II védelmi osztályú gép

A megadott műszaki adatokra tűrés vonatkozik (a mindenkor érvényben levő szabványoknak megfelelően).

Оригинальное руководство по эксплуатации

1. Декларация соответствия

HG 16-500 (серийный номер: 01067..),
HG 20-600 (серийный номер: 02066..),
HGE 23-650 LCD (серийный номер: 03065..),
HGS 22-630 (серийный номер: 04063..):

Мы с полной ответственностью заявляем, что этот продукт соответствует указанным нормам или нормативным документам:

EN 60335-1:2012+A11:+A13:2017, EN 60335-2-45:2002+A1:2008+A2:2012, EN IEC 63000:2018, 2014/35/EC, 2014/30/EC, 2011/65/EC

B. F.

Бернд Фляйшманн (Bernd Fleischmann),
2021-03-29

Вице-президент отдела технических разработок и качества

Ответственное лицо за документацию
Metabowerke GmbH, 72622 Nürtingen, Германия

2. Использование по назначению

Технический фен пригоден для выполнения следующих работ:

удаление старого лакокрасочного покрытия, сушка нанесенной краски, оттаивание замерзших водопроводных труб, нагрев пластмасс перед формованием, пайка (например, медных проводов), склеивание и расшивка швов с использованием термоклея, сварка пластмасс.

Только HG 16-500: изделие не предназначено для промышленного или коммерческого использования.

За ущерб, возникший в результате использования не по назначению, ответственность несет только пользователь. Необходимо соблюдать общепринятые правила предотвращения несчастных случаев, а также указания по технике безопасности, приведенные в данном руководстве.

3. Общие указания по технике безопасности



ПРЕДУПРЕЖДЕНИЕ – В целях снижения риска получения телесных повреждений прочтите данное руководство по эксплуатации.



ПРЕДУПРЕЖДЕНИЕ
Следует прочитать все

инструкции и указания по технике безопасности.

Несоблюдение инструкций и указаний по технике безопасности может привести к поражению электрическим током, возникновению пожара и/или к получению тяжелых травм.

Сохраните все инструкции и указания по технике безопасности для использования в будущем.

Перед использованием электроинструмента внимательно и полностью прочитайте прилагаемые указания по технике безопасности и инструкцию по использованию данного электроинструмента. Сохраните все прилагаемые документы и передавайте электроинструмент другим лицам только вместе с ними.

4. Особые указания по технике безопасности



Для вашей собственной безопасности и защиты электроинструмента от повреждений необходимо соблюдать указания, отмеченные в тексте данным символом!

Не заглядывайте в сопло!

Не используйте технический фен для сушки волос!

Всегда надевайте защитные очки и рабочие перчатки!

Будьте осторожны при использовании технического

фена вблизи от горючих материалов. Прибор нельзя использовать при наличии в воздухе взрывоопасных газов.

Этим прибором могут пользоваться дети старше 8 лет, а также лица с ограниченными физическими, сенсорными или умственными возможностями либо с недостатком опыта и знаний, если они работают под контролем или проинструктированы в отношении безопасной эксплуатации прибора и связанных с ней опасностей. Не разрешайте детям играть с прибором. Детям запрещено без присмотра выполнять очистку и пользовательское техобслуживание прибора.

Опасность ожога: не дотрагивайтесь до нагретого сопла.

Не эксплуатируйте электроинструменты в условиях повышенной влажности.

Соблюдайте осторожность при эксплуатации приборов вблизи легковоспламеняющихся материалов. Не направляйте технический фен в течение длительного времени на одну точку.

Тепло может дойти до горючих материалов, находящихся вне зоны видимости.

Не направляйте технический фен на легковоспламеняющиеся материалы! Ненадлежащее обращение с техническим

феном может привести к пожару.

Не оставляйте прибор без присмотра, пока он находится в действии.

После длительного использования прибора при максимально высокой температуре необходимо перед выключением прибора снизить температуру. Это продлит срок службы нагревательного элемента.

По окончании использования установите прибор на опоры и дайте ему остыть, прежде чем убрать его на хранение!

Надежно запирайте ваши инструменты.

Неиспользуемые инструменты нужно хранить в сухом, закрытом и недоступном для детей помещении.

Обращайте внимание на возможность выделения ядовитых газов и опасность воспламенения.

При обработке пластмасс, лакокрасочных и аналогичных материалов могут выделяться ядовитые газы. Обращайте внимание на опасность возгорания и воспламенения.

Эксплуатируйте технический фен только в хорошо вентилируемых помещениях!

Не вдыхайте образующиеся пары!

Для вашей собственной безопасности используйте

только принадлежности и дополнительные устройства, приведенные в руководстве по эксплуатации или рекомендованные или аттестованные изготовителем инструмента. Применение других не рекомендованных в руководстве по эксплуатации или в каталоге инструментов или принадлежностей может быть опасно лично для вас.

5. Обзор

См. стр. 2.

- 1 Выпускная труба из нержавеющей стали
- 2 Съемная защитная труба (для труднодоступных мест)
- 3 Воздухозаборник (для HGS... с фильтром для мелкой пыли)
- 4 Ползунковый переключатель (вкл. / выкл. / переключение степеней)
- 5 Нескользящие опоры (для стационарного использования без опрокидывания и проскальзывания)
- 6 Колесико для регулировки температуры*
- 7 Индикатор* (для температуры и расхода воздуха)
- 8 Кнопка для регулировки расхода воздуха*
- 9 Кнопка выбора программы*
- 10 Джойстик для регулировки температуры и расхода воздуха*

* в зависимости от комплектации/модели

6. Использование

 Перед вводом в эксплуатацию проверьте, совпадают ли указанные на заводской табличке значения напряжения и частоты сети с параметрами электросети.

 Расстояние до объекта обработки выбирается в зависимости от материала и выбранного вида обработки. Сначала всегда делайте пробу в отношении расхода воздуха и температуры! С помощью получаемых в качестве принадлежностей съемных сопел (см. главу 9.) горячий воздух направляется в определенную точку или на участок поверхности.

 Осторожность при смене горячих сопел! Опасность ожога.

6.1 HG 16-500

С помощью ползункового переключателя (4) можно включать и выключать инструмент, а также выбрать одну из 2 ступеней (для расхода воздуха и температуры).

Ступень 1: 300 °C, 240 л/мин

Ступень 2: 500 °C, 450 л/мин

6.2 HG 20-600

С помощью ползункового переключателя (4) можно включать и выключать инструмент, а также выбрать одну из 3 ступеней.

Для расхода воздуха можно выбрать одну из 3 ступеней (150/300/500 л/мин).

На **ступени 1** ползункового переключателя (4) температура всегда равна 80 °C (холодная ступень). Используйте холодную ступень для сушки красок, охлаждения обрабатываемых деталей или сопла перед сменой принадлежности.

На **ступенях 2 и 3** ползункового переключателя (4) температуру можно плавно менять установочным колесиком (6).

Имеющиеся на колесике цифры от 1 до 9 служат при этом для ориентировки. «1» означает 80 °C. «9» означает 600 °C (максимальная температура).

6.3 HGE 23-650 LCD

С помощью ползункового переключателя (4) можно включать и выключать инструмент, а также выбрать одну из 2 ступеней.

На **ступени 1** ползункового переключателя (4) температура всегда равна 80 °C (холодная ступень). Используйте холодную ступень для сушки красок, охлаждения обрабатываемых деталей или сопла перед сменой принадлежности.

На **ступени 2** ползункового переключателя (4) можно регулировать температуру и расхода воздуха.

Регулировка температуры:

При коротком нажатии джойстика (10) влево/вправо установленное значение увеличивается или уменьшается с шагом 10 градусов. При длительном нажатии джойстика (10) значение изменяется быстрее.

Примечание:

При регулировке температуры вентилятору требуется несколько секунд для достижения установленного значения (в зависимости от выбранного числа оборотов / расхода воздуха). В это время мигает символ «°C».

После выключения технического фена сохраняется последнее установленное значение.

Регулировка расхода воздуха:

Нажатием кнопки (8)  и последующим коротким нажатием джойстика (10) влево/вправо можно установить расход воздуха или частоту вращения вентилятора.

Программируемый режим:

На заводе-изготовителе устанавливаются четыре программы для наиболее частых работ. Нажмите кнопку «P» для перехода в

программируемый режим. На дисплее отображается [1] для программы 1. При последующем нажатии кнопки программ вы попадаете в программы [2], [3] и [4]. При повторном нажатии вы возвращаетесь в нормальный режим.

Программа 1: Формование пластмассовых труб

Программа 2: Сварка пластмассовых труб

Программа 3: Удаление лакокрасочного покрытия

Программа 4: Мягкая пайка

(Технические характеристики см. в главе 12.)

Изменение и сохранение программы:

Значения четырех программ можно изменить и сохранить. Для этого нажимайте кнопку программ «Р» до тех пор, пока не откроется подлежащая изменению программа.

Установите нужный расход воздуха и температуру. Для сохранения нажмите кнопку программ «Р» и удерживайте до тех пор, пока на дисплее не погаснет символ → (ок. 2 секунд). Теперь заданные значения сохранены в программе.

Указание:

- Для возврата из программируемого режима в нормальный режим нажимайте кнопку программ (9) до тех пор, пока на индикаторе (7) не исчезнет символ программы.
- Заводские установки программ приведены в главе 12.

6.4 HGS 22-630

С помощью ползункового переключателя (4) можно включать и выключать инструмент, а также выбрать одну из 2 ступеней.

Для расхода воздуха можно выбрать одну из 2 ступеней (ступень 1: 150–300 л/мин, ступень 2: 300–500 л/мин).

На ступенях 1 и 2 ползункового переключателя (4) температуру можно плавно менять установочным колесиком (6).

Имеющиеся на колесике цифры от 1 до 9 служат при этом для ориентировки. «1» означает 80 °С. «9» означает 630 °С (максимальная температура).

6.5 Стационарная эксплуатация

 При использовании технического фена в качестве стационарного прибора обратите внимание на его надежность, без проскальзывания, установку на чистом основании.

Для стационарного использования установите технический фен на опоры (5), не допускающие проскальзывания.

7. Техническое обслуживание

В воздухозаборнике (3) не должно быть инородных тел. При необходимости очистить воздухозаборник (3).

В HGS 22-630 для очистки демонтировать фильтр для мелкой пыли (3) (см. рис., стр. 2). Изношенный фильтр для мелкой пыли заменить, комплект запасного фильтра: номер для заказа 344199400.

8. Устранение неисправностей

Термозащита при застое горячего воздуха (только для HGE 23-650 LCD):

Термовыключатель выключает нагревательный элемент, когда слишком перекрыт выход воздуха через выходное отверстие (застой горячего воздуха). Вентилятор при этом продолжает работать. Если выходное отверстие освобождается, через короткое время нагревательный элемент снова автоматически включается.

Термовыключатель также может подавать команду после выключения прибора, так что после повторного включения достижение температуры на выходе занимает больше времени.

Термопредохранитель при перегрузке (для всех устройств):

При перегрузке термопредохранитель полностью выключает прибор. См. главу **Ремонт!**

9. Принадлежности

Используйте только оригинальные принадлежности Metabo.

Для приобретения принадлежностей просим обращаться к торговым представителям.

Полный ассортимент принадлежностей см. на сайте www.metabo.com или в каталоге.

10. Ремонт

 Ремонт электроинструментов должен осуществляться только квалифицированными специалистами-электриками!

поврежденный сетевой кабель следует заменять только на специальный, оригинальный сетевой кабель Metabo, который можно приобрести в сервисном центре Metabo.

Для ремонта электроинструмента Metabo обращайтесь в региональное представительство Metabo. Адрес см. на сайте www.metabo.com.

Списки запасных частей можно загрузить с сайта www.metabo.com.

11. Защита окружающей среды

Соблюдайте национальные предписания по экологически безопасной утилизации и переработке отслуживших машин, упаковки и принадлежностей.



Только для стран ЕС: не утилизировать электроинструменты вместе с бытовыми отходами! Согласно европейской директиве 2012/19/ЕС по отходам электрического и электронного оборудования и соответствующим национальным нормам отработавшие электроинструменты подлежат сбору с целью их последующей экологически безопасной переработки.

12. Технические характеристики

HG 16-500

Мощность: 1600 Вт
 Температура воздуха: Ступень 1: 300 °С
 Ступень 2: 500 °С
 Расход воздуха: Ступень 0: Выкл.
 Ступень 1: 240 л/мин
 Ступень 2: 450 л/мин
 Термозащита: только термopедохранитель
 Вес: 600 г (20,8 унции)
 Уровень звукового давления: <70 дБ (А)
 Вибрация: <2,5 м/с²

HG 20-600

Мощность: 2000 Вт
 Температура воздуха: Ступень 1: 80 °С
 Ступень 2: 80–600 °С
 Ступень 3: 80–600 °С
 Расход воздуха: Ступень 0: Выкл.
 Ступень 1: 150 л/мин
 Ступень 2: 300 л/мин
 Ступень 3: 500 л/мин
 Регулировка температуры: плавная, 9 уровней с помощью установочного колесика
 Термозащита: только термopедохранитель
 Вес: 620 г (22,0 унции)
 Уровень звукового давления: <70 дБ (А)
 Вибрация: <2,5 м/с²

HGE 23-650 LCD

Мощность: 2100 Вт (max 2300 Вт)
 Температура воздуха: Ступень 1: 80 °С
 Ступень 2: 80–650 °С
 Вентилятор: с плавной регулировкой
 Расход воздуха: Ступень 1: 150–250 л/мин
 Ступень 2: 150–500 л/мин
 Программы: 1 = 250 °С / ок. 350 л/мин
 2 = 350 °С / ок. 400 л/мин
 3 = 450 °С / ок. 500 л/мин
 4 = 550 °С / ок. 400 л/мин
 Индикатор температуры: ЖК с шагом 10 °С
 Термозащита: да

Вес: 700 г (24,2 унции)
 Уровень звукового давления: <70 дБ (А)
 Вибрация: <2,5 м/с²

HGS 22-630

Мощность: 2100 Вт (max 2200 Вт)
 Температура воздуха: Ступень 1: 80–630 °С
 Ступень 2: 80–630 °С
 Расход воздуха: Ступень 0: Выкл.
 Ступень 1: 150–300 л/мин
 Ступень 2: 300–500 л/мин
 Регулировка температуры: плавная, 9 уровней с помощью установочного колесика
 Термозащита: только термopедохранитель
 Вес: 650 г (23,0 унции)
 Уровень звукового давления: <70 дБ (А)
 Вибрация: <2,5 м/с²

Оставляем за собой право на изменения, обусловленные техническим прогрессом. Результаты измерений получены в соответствии со стандартом EN 60745.

Машина класса защиты II

Указанные технические характеристики имеют допуски (предусмотренные действующими стандартами).



Информация для покупателя:

Сертификат соответствия: № TC RU Д-DE.БЛ08.В.01674, срок действия с 30.08.2018 по 29.08.2023 г., выдан органом по сертификации продукции «ИВАНОВО-СЕРТИФИКАТ» ООО «Ивановский Фонд Сертификации»; Адрес (юр. и факт.): 153032, Российская Федерация, Ивановская обл., г. Иваново, ул. Станкостроителей, д. 1; тел. (4932)77-34-67; E-mail: info@i-f-s.ru; Аттестат аккредитации № RA.RU.11БЛ08 от 24.03.16 г.

Декларация о соответствии: № ЕАЭС N RU Д-DE.ГБ09.В.00361/20, срок действия с 06.03.2020 по 26.02.2025 г., зарегистрирована органом по сертификации продукции Общество с ограниченной ответственностью "Независимая экспертиза"; Место нахождения (адрес юридического лица) и адрес места осуществления деятельности: 115280, Россия, город Москва, улица Ленинская Слобода, дом 19, этаж 2, комнаты 21ш8, 21ш9, 21ш10, 21ш11; Телефон: +7 (495) 722-61-68; Адрес электронной почты: info@n-exp.ru; Аттестат аккредитации № РОСС RU.0001.11ГБ09 от 09.09.2014 г.

Страна изготовления: Румыния
Страна изготовления HG 16-500: Республика
Молдова

Производитель: "Metabowerke GmbH",
Metaboallee 1, D-72622 Nuertingen, Германия

Импортер в России:

ООО "Метабо Евразия"

Россия, 127273, Москва

ул. Березовая аллея, д 5 а, стр 7, офис 106

тел.: +7 495 980 78 41

Дата производства указана на информаци-
онной табличке инструмента в формате мм/гггг

Срок службы изделия составляет 7 лет. Не
рекомендуется к эксплуатации по истечении 5
лет хранения с даты изготовления без предва-
рительной проверки

Metabowerke GmbH
Metabo-Allee 1
72622 Nuertingen
Germany
www.metabo.com

metabo[®]
PROFESSIONAL POWER TOOL SOLUTIONS