

**PL Instrukcja obsługi 2-18**

Przed przystąpieniem do pracy maszyną prosimy dokładnie i ze zrozumieniem zapoznać się z treścią niniejszej instrukcji.

**EE Käsitsemisõpetus 19-35**

Loe käsitsemisõpetus põhjalikult läbi, et kõik eeskirjad oleksid täiesti arusaadavad, enne kui seadet kasutama hakkad.

**LV Lietošanas pamācība 36-52**

Lūdzu izlasiet šo lietošanas pamācību uzmanīgi un pārliedcināties, ka pirms mašīnas lietošanas esat visu sapratīs.

**LT Naudojimosi instrukcijos 53-69**

Prieš naudodami įrenginį, atidžiai perskaitykite operatoriaus vadovą ir įsitikinkite, ar viską gerai supratote.

**HU Használati utasítás 70-86**

Olvassa el figyelmesen a használati utasítást, és győződjön meg róla, hogy megértette azt, mielőtt a gépet használatba veszi.

**SK Návod na obsluhu 87-103**

Prosím, přečtajte si pozorně tento návod na obsluhu a přesvědčte sa, či pokynom pred použitím stroja rozumiete.

**HR Priručnik 104-120**

Pažljivo pročitajte priručnik i dobro shvatite sadržaj prije rukovanja strojem.

**SI Navodila za uporabo 121-137**

Natančno preberite navodila za uporabo in se prepričajte, da ste jih razumeli, predno začnete z uporabo stroja.

**CZ Návod k použití 138-154**

Než začnete stroj používat, prostudujte si, prosím, pečlivě návod k použití a ubezpečte se, že jste dokonale pochopili pokyny v něm uvedené.

**RU Руководство по эксплуатации 155-171**

Прежде чем приступить к работе с машиной, внимательно прочитайте инструкцию и убедитесь, что Вам все понятно.

**BG Ръководство за експлоатация 172-188**

Преди да започнете работа с машината прочетете внимателно ръководството за експлоатация и се убедете, че го разбирате правилно.

**RO Instrucțiunile de utilizare 189-205**

Citiți cu atenție instrucțiunile de utilizare și asigurați-vă că ați înțeles conținutul înainte de a folosi mașina.



**LB448S**  
**LB548S e**

**EAC**

# ПОЯСНЕНИЕ СИМВОЛОВ

## Условные обозначения на машине:

**ПРЕДУПРЕЖДЕНИЕ!** При неправильном или небрежном использовании машина может быть опасным инструментом, который может причинить серьезные повреждения или травму со смертельным исходом для пользователя или для других.



Прежде чем приступить к работе с машиной, внимательно прочитайте инструкцию и убедитесь, что Вам все понятно.



Берегитесь отскакивающих предметов и рикошетов.



Позаботьтесь, чтобы в рабочей зоне не находилось людей и животных.

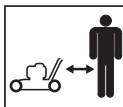

Предотвратите непреднамеренный запуск, отсоединив кабель от свечи зажигания.



Внимание: вращающиеся режущие части. Держите руки и ноги на безопасном расстоянии.



Следите за тем, чтобы руки и ноги не попали на режущее оборудование при работающем двигателе.



Данное изделие отвечает требованиям соответствующих директив ЕС.



Эмиссия шума в окружающую среду согласно Директиве Европейского Сообщества. Эмиссия машины приведена в главе 'Технические характеристики' и на табличке.



## Пояснение к уровням предупреждений

Существует три уровня предупреждений.

### ПРЕДУПРЕЖДЕНИЕ!



**ПРЕДУПРЕЖДЕНИЕ!** Используется, когда несоблюдение инструкций руководства может создать угрозу причинения серьезных травм или смерти оператора или повреждения находящегося рядом имущества.

### Обратите внимание!



**Обратите внимание!** Используется, когда несоблюдение инструкций руководства может создать угрозу причинения травм оператору или повреждения находящегося рядом имущества.

### ЗАМЕЧАНИЕ!

**ЗАМЕЧАНИЕ!** Используется, когда несоблюдение инструкций руководства может создать угрозу повреждения материалов или машины.

# СОДЕРЖАНИЕ

## Содержание

ПОЯСНЕНИЕ СИМВОЛОВ	
Условные обозначения на машине: .....	155
Пояснение к уровням предупреждений .....	155
СОДЕРЖАНИЕ	
Содержание .....	156
ПРЕЗЕНТАЦИЯ	
Уважаемый покупатель! .....	157
Действия, которые необходимо предпринять перед эксплуатацией новой газонокосилки .....	157
ЧТО ЕСТЬ ЧТО?	
Что есть что на газонокосилке? .....	158
СРЕДСТВА ЗАЩИТЫ МАШИНЫ	
Общие сведения .....	159
Крышка для ножей и защитная крышка .....	159
Рукоятка тормоза двигателя .....	159
Система гашения вибрации .....	159
Глушитель .....	160
Режущее оборудование .....	160
СБОРКА	
Сборка руля .....	161
Регулировка троса сцепления .....	161
Демонтаж и сборка ножей .....	161
Сборка клиньев мульчирования .....	162
ПРАВИЛА ОБРАЩЕНИЯ С ТОПЛИВОМ	
Общие сведения .....	163
Топливо .....	163
Заправка топливом .....	163
Транспортировка и хранение .....	163
ИНСТРУКЦИЯ ПО ТЕХНИКЕ БЕЗОПАСНОСТИ	
Личная защита .....	164
Общие меры безопасности .....	164
Основные принципы работы .....	165
Транспортировка и хранение .....	165
ЭКСПЛУАТАЦИЯ	
Установка высоты стрижки .....	166
Запуск и остановка .....	166
ТЕХНИЧЕСКОЕ ОБСЛУЖИВАНИЕ	
Техническое обслуживание .....	167
Воздушный фильтр .....	167
Свеча зажигания .....	167
Глушитель .....	167
Нож .....	167
Замена масла .....	167
Привод и коробка передач .....	168
Чистка .....	169
Поиск неисправностей .....	169

Ежедневное обслуживание .....	169
Еженедельное обслуживание .....	169
Ежемесячное обслуживание .....	169
ТЕХНИЧЕСКИЕ ДАННЫЕ	
Технические данные .....	170
ДЕКЛАРАЦИЯ СООТВЕТСТВИЯ ЕС .....	171

# ПРЕЗЕНТАЦИЯ

## Уважаемый покупатель!

Мы поздравляем Вас с выбором инструмента Husqvarna! Фирма Husqvarna берет свое начало в 1689 году, когда король Карл XI постановил создать фабрику по изготовлению мушкетов на берегу реки Huskvarna. Место около реки Huskvarna было разумным выбором, так как энергия течения воды использовалась в производстве. В течение более 300 лет существования фабрики Husqvarna на ней производилось множество различных изделий, начиная от каминов и до современных кухонных машин, швейных машинок, велосипедов, мотоциклов и т.д. В 1956 году была выпущена первая бензомоторная газонокосилка, после чего в 1959 году была выпущена первая моторная пила. В этой области производства деятельность Husqvarna осуществляется и сегодня.

Сегодня Husqvarna является одним из ведущих в мире производителей изделий для лесных и садовых работ самого высокого качества и мощности. Цель бизнеса заключается в том, чтобы разрабатывать, производить и распространять на рынке изделия с моторным приводом для работ в лесу и в саду, а также в строительстве и в промышленном комплексе. Фирма Husqvarna также стремится быть впереди в эргономике, удобстве пользования, безопасности и экологии, и по этой причине было разработано много различных функций, которые улучшают продукцию в этих областях.

Мы убеждены в том, что Вы по достоинству оцените качество нашего изделия и мощность и останетесь довольным им на протяжении длительного времени. Приобретение какого-либо из наших изделий, дает Вам доступ к профессиональной помощи по его ремонту и обслуживанию, если в этом все-таки возникнет необходимость. Если машина была приобретена не в одном из наших специализированных магазинов, узнайте в ближайшей сервисной мастерской.

Надеемся, что Вы останетесь довольны Вашей машиной, и что она будет Вашим спутником на долгое время. Помните о том, что настоящее руководство является ценным документом. Выполняя требования инструкции (пользование, сервис, обслуживание и т.д.), Вы значительно продлите срок службы машины и поднимите ее вторичную стоимость. Когда Вы будете продавать Вашу машину, не забудьте передать инструкцию новому владельцу.

Спасибо за то, что Вы пользуетесь инструментом Husqvarna!

Husqvarna AB постоянно работает над разработкой своих изделий и поэтому оставляет за собой право на внесение изменений в форму и внешний вид без предварительных предупреждений.

## Действия, которые необходимо предпринять перед эксплуатацией новой газонокосилки

- Внимательно прочесть инструкцию по эксплуатации.
- Проверить корректность регулировок. См. указания в разделе Сборка.
- Залить в двигатель топливо и масло. Машина поставляется с масляным контейнером, заполненным достаточным количеством масла. См. инструкции в разделе «Обращение с топливом».



**ПРЕДУПРЕЖДЕНИЕ!** Ни при каких обстоятельствах не допускается внесение изменений в первоначальную конструкцию машины без разрешения изготовителя. Пользуйтесь только оригинальными запчастями. Внесение неразрешенных изменений и/или использование неразрешенных приспособлений может привести к серьезной травме или даже к смертельному исходу для оператора или других лиц.



**ПРЕДУПРЕЖДЕНИЕ!** При небрежной или неправильной эксплуатации газонокосилка может представлять собой источник повышенной опасности и вызвать серьезные, возможно смертельные, травмы. Чрезвычайно важно, чтобы Вы прочитали настоящее руководство по работе и поняли его содержание.



**ПРЕДУПРЕЖДЕНИЕ!** Продолжительное вдыхание выхлопных газов опасно для здоровья.

Husqvarna AB постоянно работает над разработкой своих изделий и поэтому оставляет за собой право на внесение изменений в форму и внешний вид без предварительных предупреждений.

# ЧТО ЕСТЬ ЧТО?

LB448S

LB548S e

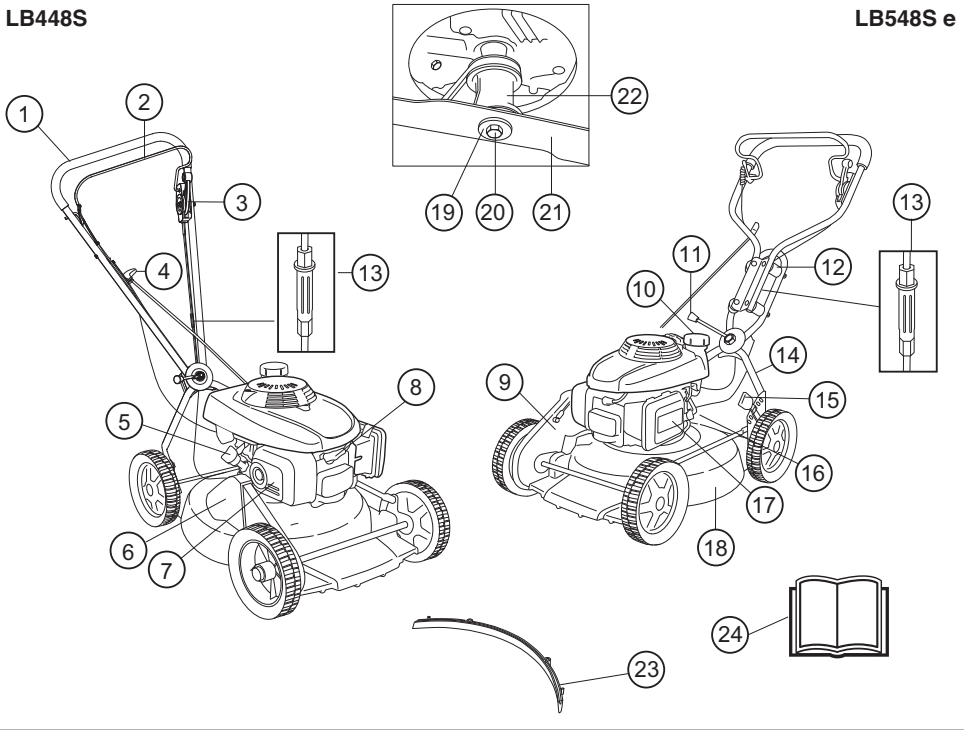

Что есть что на газонокосилке?

- |    |                            |    |   |
|----|----------------------------|----|---|
| 1  | Рукоятка                   | 13 | Регулировка троса сцепления                 |
| 2  | Рукоятка тормоза двигателя | 14 | Нижний рычаг                                |
| 3  | Рычаг сцепления            | 15 | Рычаг регулировки высоты кошения            |
| 4  | Ручка стартера             | 16 | Кран для регулирования поступления горючего |
| 5  | Масляный бак               | 17 | Воздушный фильтр                            |
| 6  | Кожух ремня                | 18 | Режущая дека                                |
| 7  | Глушитель                  | 19 | Пружинная шайба                             |
| 8  | Свеча зажигания            | 20 | Винт ножей                                  |
| 9  | Кожух ремня                | 21 | Режущее оборудование                        |
| 10 | Топливный бак              | 22 | Крепление ножей                             |
| 11 | Рукоятка регулпровки угла  | 23 | Пробка мульчирования                        |
| 12 | Успокоитель колебаний      | 24 | Руководство по эксплуатации                 |

# СРЕДСТВА ЗАЩИТЫ МАШИНЫ

## Общие сведения

В данном разделе рассматриваются различные защитные приспособления машины, их работа, и приведены основные принципы и правила, которые необходимо соблюдать для обеспечения безопасной работы. Для того чтобы найти, где расположены элементы и механизмы машины, см. раздел «Что есть что?».



**ПРЕДУПРЕЖДЕНИЕ!** Никогда не работайте с машиной с неисправными элементами защитного оборудования. Производите проверку и выполняйте все меры по обслуживанию, описанные в данном разделе. Если в результате этих проверок будут обнаружены неисправности, немедленно вызовите специалиста для ремонта.



**ПРЕДУПРЕЖДЕНИЕ!** Никогда не пользуйтесь машиной с дефектными элементами защиты. Постоянно проводите проверку, уход и обслуживание инструмента в соответствии с правилами, приведенными в данном разделе.

## Крышка для ножей и защитная крышка

Крышка для ножей разработана для снижения вибрации и уменьшения риска получения порезов. Убедитесь, что режущая дека не имеет повреждений и таких видимых дефектов, как трещины.

Защитная крышка предназначена для снижения риска размождения, крышка также позволяет уловить порвавшийся приводной ремень. Проверьте, что защитная крышка не повреждена и хорошо закреплена.

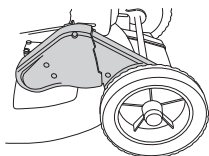

## Рукоятка тормоза двигателя

Тормоз двигателя предназначен для остановки двигателя. При спуске рукоятки тормоза двигатель останавливается.

Порядок проверки функционирования тормоза:

Полностью откройте дроссельную заслонку ('полный газ') и отпустите рукоятку тормоза

двигателя. Двигатель должен заглохнуть, и привод должен разъединиться.

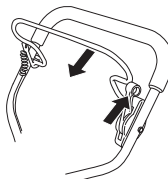

Тормоз двигателя необходимо настроить таким образом, чтобы двигатель останавливался в течение 3 секунд.

## Система гашения вибрации

Ваша машина оснащена системой гашения вибрации на рукоятках, сконструированной для максимального удобного пользования без вибрирования машины.

Стальная труба руля газонокосилки и кожух резательного агрегата спроектированы так, чтобы минимизировать вибрацию от двигателя.

Система виброгашения машины снижает уровень вибрации передаваемый от двигателя или режущего оборудования на рукоятки.

LV448S На этой модели также имеются 4 успокоителя колебаний, насаженные на блок рулевой системы, чтобы еще больше уменьшить колебания.

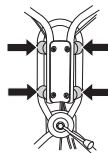

Проверьте ручки и виброгасящие элементы, чтобы они не были повреждены.



**ПРЕДУПРЕЖДЕНИЕ!** Длительное воздействие вибрации может привести к травме кровообращения или расстройствам нервной системы у людей с нарушенным кровообращением. В случае появления симптомов перегрузки от вибрации следует обратиться к врачу. Такими симптомами могут быть: онемение, потеря чувствительности, «щелчки», «колики», боли, слабость, изменение цвета и состояния кожи. Обычно подобные симптомы проявляются на пальцах, руках или запястьях.

## Глушитель

Глушитель предназначен для снижения уровня шума и отвода в сторону от работающего человека выхлопных газов.



**ПРЕДУПРЕЖДЕНИЕ!** Выхлопные газы двигателя горячи и могут содержать искры, который могут стать причиной пожара. Поэтому машину никогда не следует запускать внутри помещения или рядом с легковоспламеняемым материалом. Во время работы глушитель очень сильно разогревается и остается горячим некоторое время спустя после выключения. Не прикасайтесь к глушителю пока он не остыл!

Никогда не используйте устройство с неисправным глушителем.

Периодически проверяйте, чтобы глушитель был надежно закреплен на корпусе машины.

## Режущее оборудование

Убедить, что в ножи не попали посторонние предметы, например, камни, корни и т.д. Это может затупить ножи и привести к искривлению вала.

Проверьте режущее оборудование на наличие повреждений или трещин. Поврежденное режущее оборудование следует обязательно заменить. Убедить, что ножи надежно установлены и сбалансированы.

Также необходимо убедиться, что винт ножа не поврежден, а вал двигателя не согнут.

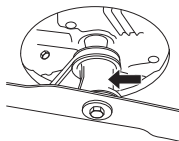

# СБОРКА

## Сборка руля

Соблюдайте осторожность, чтобы не повредить кабель при использовании рукоятки.

Верхняя часть руля прикреплена на отклоняющемся экране крепкой гайкой с ручкой. Не забудьте про шайбу между экраном и гайкой рычага управления.

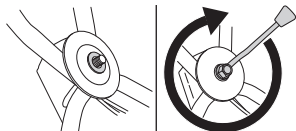

При необходимости руль можно слегка повернуть боком в сочленении руля управления. Руль можно устанавливать в различные положения, чтобы достигнуть наилучшего положения для работы, например, при скашивании травы рядом с изгородью или стеной здания.

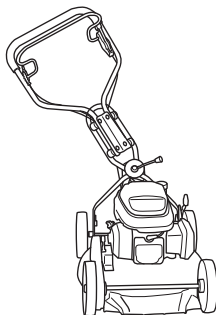

Руль можно также установить вертикально поворотом колес при помощи узла крепления на шасси



## Регулировка троса сцепления

Тросик привода необходимо отрегулировать через первые 8 часов работы и в дальнейшем при необходимости.

Тросик отрегулирован надлежащим образом, когда кронштейн тросика выровнен с гайкой.

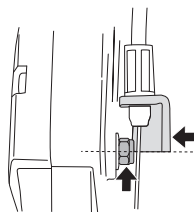

- Отрегулируйте тросик с помощью установочного винта. Поворачивайте винт по или против часовой стрелки для увеличения или уменьшения длины тросика.

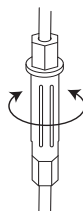

## Демонтаж и сборка ножей



**ПРЕДУПРЕЖДЕНИЕ!** При ремонте режущего оборудования всегда одевайте крепкие рабочие перчатки. Ножи очень острые и ими всегда легко порезаться.

До проведения ремонта, очистки или обслуживания необходимо снять провод со свечи зажигания.

При обслуживании машины устанавливайте косилку свечой зажигания вверх.

Прежде чем положить газонокосилку в положение «на бок» слейте топливо из топливного бака.

## Разборка

- Открутите винт, удерживая ножи.
- Снимите болт, пружинную шайбу и режущее устройство.

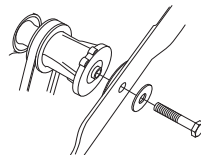



# СБОРКА

## Сборка

Нож необходимо устанавливать таким образом, чтобы находящиеся под углом края были обращены вверх по отношению к крышке.

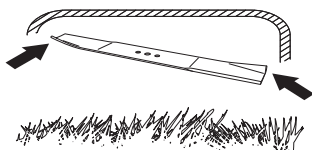

- Поместите режущее устройство с фрикционной муфтой напротив кронштейна режущего устройства.

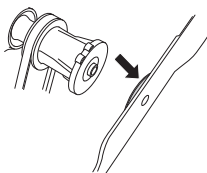

- Убедитесь, что режущее устройство правильно отцентрировано на валу.

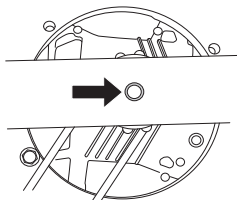

- Чтобы избежать вибрации, разместите режущее устройство косилки так, чтобы маркировку кронштейна режущего устройства можно было видеть на сторонах режущего устройства.

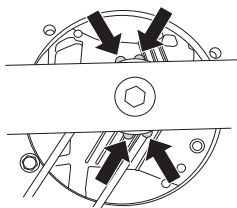

- Установите шайбу и затяните винт. Момент затяжки винта равен 70 Нм.



## ВАЖНО!

Необходимо быть осторожным и руководствоваться здравым смыслом. Избегайте работ, для которых, по вашему мнению, уровень вашей квалификации недостаточен. Если после изучения настоящих инструкций у вас возникли вопросы относительно эксплуатации машины, прежде чем приступить к работе, обратитесь за консультацией к специалисту. Обратитесь к официальному дилеру.

Всегда используйте оригинальные детали. Для получения более подробной информации см. раздел «Технические данные».

## Сборка клиньев мульчирования

- Снимите свечной кабель со свечи.
- При обслуживании машины устанавливайте косилку свечой зажигания вверх.
- Насадите направляющие штифты в отверстия на кожухе режущего устройства.

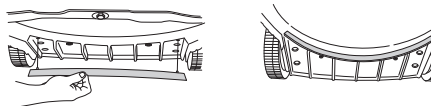

- Закрепите клинья мульчирования со стороны верха кожуха режательного устройства.

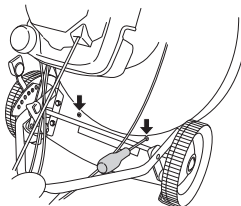

# ПРАВИЛА ОБРАЩЕНИЯ С ТОПЛИВОМ

## Общие сведения



**ПРЕДУПРЕЖДЕНИЕ!** Работа двигателя в закрытом или в плохо проветриваемом помещении может привести к смертельному исходу в результате удушья или заражения угарным газом.

Топливо и испарения топлива крайне пожароопасны и могут привести к серьезным травмам при вдыхании и контакте с кожей. Поэтому будьте осторожны при обращении с топливом и обеспечьте хорошую вентиляцию при обращении с топливом.

Выхлопные газы двигателя горячи и могут содержать искры, который могут стать причиной пожара. Поэтому машину никогда не следует запускать внутри помещения или рядом с легковоспламеняемым материалом.

Не курите и не ставьте никакие горячие предметы рядом с топливом.

## Топливо

**ЗАМЕЧАНИЕ!** Машину комплектуется четырехтактным двигателем. Необходимо постоянно проверять уровень масла.

## Неэтилированный бензин

- Пользуйтесь высококачественным бензином, в том числе неэтилированным.
- Рекомендуемое минимальное октановое число 90 (RON). Если двигатель будет работать при более низком октановом числе чем 90, двигатель может производить стук. Это приводит к увеличению температуры двигателя, что в свою очередь может привести к его серьезным неисправностям.
- По возможности пользуйтесь экологическим, т.н. щелочным бензином.

## Моторное масло

**ЗАМЕЧАНИЕ!** Перед запуском газонокосилки проверьте уровень масла. Слишком низкий уровень масла может привести к серьезным повреждениям двигателя.

- См. указания в разделе "Техническое обслуживание".
- Моторное масло следует заменить в первый раз после 8 часов работы. Рекомендации по выбору типа масла см. в разделе "Технические данные". Никогда не применяйте масло для двухтактных двигателей.

## Заправка топливом



**ПРЕДУПРЕЖДЕНИЕ!** Перед заправкой следует обязательно выключить двигатель и дать ему охладиться в течение нескольких минут. Двигатель должен быть выключен, а выключатель должен находиться в положении остановки (STOP).

Чтобы предотвратить разлив топлива, всегда используйте специальный поддон.

При заправке крышку топливного бака следует открывать медленно, чтобы постепенно стравить избыточное давление.

Очистите поверхность вокруг крышки топливного бака.

После заправки плотно затяните крышку топливного бака. Небрежность может стать причиной пожара.

Перед запуском переместите культиватор как минимум на 3 м от места заправки.

Никогда не включайте машину:

- Если Вы пролили топливо или моторное моторное масло на машину. Вытрите пролитое топливо или масло и дайте остаткам топлива испариться.
- Если вы пролили топливо на себя или свою одежду, смените одежду. Помойте те части тела, которые были в контакте с топливом. Пользуйтесь мылом и водой.
- Если на машине происходит утечка топлива. Регулярно проверяйте крышку топливного бака и шланги на предмет протекания.

## Транспортировка и хранение

- Следует хранить и транспортировать машину и топливо таким образом, чтобы не было риска контакта подтеков или паров с искрами или открытым огнем, например, у электромашин, электродвигателей, электрических и силовых переключателей/нагревателей и котлов.
- Топливо всегда следует хранить и транспортировать в специальных емкостях, предназначенных для этой цели.

## Длительное хранение

- Перед тем, как направить устройство на длительное хранение, следует опорожнить топливный бак. Выясните на местной бензозаправочной станции, куда вы можете слить отработавшее топливо.

# ИНСТРУКЦИЯ ПО ТЕХНИКЕ БЕЗОПАСНОСТИ

## Личная защита



**ПРЕДУПРЕЖДЕНИЕ!** Во время работы с машиной необходимо использовать специальные средства защиты.

- При необходимости пользуйтесь защитными перчатками, например при монтаже, осмотре или чистке режущего оборудования.
- Всегда надевайте прочные брюки. Не носите украшения, шорты или сандалии, не ходите босиком.
- Пользуйтесь нескользкими и устойчивыми сапогами или обувью.

В общем случае одежда должна быть плотно подогнана и в то же время не стеснять свободы движения.

## Общие меры безопасности

В этом разделе рассматриваются основные правила безопасности при работе с машиной. Однако данная информация никогда не может заменить подготовки и практического опыта профессионального пользователя.

- Прежде чем приступить к работе с машиной, внимательно прочитайте инструкцию и убедитесь, что Вам все понятно.
- Помните о том, что оператор несет ответственность за возможные несчастные случаи или аварии, которые стали причиной травм или порчи имущества других людей.
- Машину необходимо содержать в чистоте. Знаки и наклейки должны быть хорошо видны.

## Всегда руководствуйтесь здравым смыслом

Невозможно предвидеть все ситуации, которые могут возникнуть. Необходимо соблюдать осторожность и руководствоваться здравым суждением. Избегайте ситуаций, для которых, по вашему мнению, уровень вашей квалификации недостаточен. Если после прочтения настоящих инструкций у вас возникли вопросы относительно эксплуатации машины, обратитесь за консультацией к специалисту прежде чем приступить к работе. Спросите Вашего дилера, спросите в специализированной мастерской или опытного пользователя. Не пытайтесь решить какую-либо задачу, если вы считаете, что она находится за пределами ваших возможностей.



**ПРЕДУПРЕЖДЕНИЕ!** Во время работы устройство создает электромагнитное поле. В определенных обстоятельствах это поле может создавать помехи для пассивных и активных медицинских имплантатов. Во избежание риска серьезной или смертельной травмы лицам с медицинскими имплантатами рекомендуется проконсультироваться с врачом и изготовителем имплантата, прежде чем приступать к эксплуатации данного устройства.



**ПРЕДУПРЕЖДЕНИЕ!** При неправильном или небрежном использовании машина может быть опасным инструментом, который может причинить серьезные повреждения или травму со смертельным исходом для пользователя или для других.

Запрещается допускать к управлению или ремонту машины детей или взрослых, не имеющих соответствующей подготовки.

Данную машину запрещено использовать лицам с физическими или умственными нарушениями, или лицам, не способным управлять данной машиной по состоянию здоровья. Эксплуатация машины данными лицами разрешается только под присмотром лиц, ответственных за их безопасность.

Не допускайте к пользованию машиной посторонних лиц, не убедившись в начале в том, что они поняли содержание инструкции.

Никогда не работайте с машиной если вы устали, выпили алкоголь, или принимаете лекарства, воздействующие на зрение, реакцию или координацию.



**ПРЕДУПРЕЖДЕНИЕ!** Внесение неразрешенных изменений и/или использование нерекондованных приспособлений может привести к серьезной травме или даже к смертельному исходу для пользователя или других лиц. Ни при каких обстоятельствах не допускается внесение изменений в первоначальную конструкцию машины без разрешения изготовителя.

Никогда не модифицируйте машину настолько, чтобы ее конструкция больше не соответствовала оригинальному исполнению, и не осуществляйте ее эксплуатацию, если Вы подозреваете, что она была модифицирована другим лицом.

Никогда не эксплуатируйте дефектную машину. Проводите регулярные проверки средств защиты, уход и обслуживание в соответствии с данным руководством. Некоторые операции по уходу и обслуживанию должны выполняться только квалифицированными специалистами. См. указания в разделе 'Техническое обслуживание'.

Пользуйтесь только оригинальными запчастями.

# ИНСТРУКЦИЯ ПО ТЕХНИКЕ БЕЗОПАСНОСТИ

## Безопасность рабочего места

- Перед началом работы необходимо удалить с участка ветки, камни и т.д.
- Машина может выбрасывать наружу посторонние предметы, оказавшиеся под ножами, что может стать причиной травм или повреждения имущества. Не используйте машину, если рядом находятся люди или животные.
- Никогда не используйте машину при неблагоприятных погодных условиях, например в туман, дождь, при сильном ветре, на сырых участках, при низких температурах воздуха, риске удара молнии и т. д. Эксплуатация машины при плохой погоде утомительна и может привести к возникновению опасных ситуаций, например, из-за скользких поверхностей.
- Проверьте, чтобы поблизости не было ничего такого, что может повлиять на Вашу работу с машиной.
- При работе с машиной обращайтесь внимание на корни, ветки, камни, ямы, канавы и прочие препятствия. В высокой траве препятствия могут быть незаметны.
- Скашивание травы на склонах может быть опасным. Не используйте газонокосилку на очень крутых склонах. Нельзя пользоваться газонокосилкой на поверхностях с уклоном, превышающим 15 градусов.
- На склонах путь следует прокладывать под прямым углом к склону. Гораздо легче работать поперек склона, чем поднимаясь и опускаясь по склону.
- При приближении к закрытым поворотам или объектам, которые могут затруднить обзор, следует быть особенно осторожным.

## Техника безопасности

- Газонокосилка предназначена исключительно для кошения газона. Запрещается использовать машину не по назначению.
- Пользуйтесь средствами индивидуальной защиты. См. раздел 'Средства защиты пользователя'.
- Никогда не запускайте газонокосилку с отсутствующими или некорректно установленными кожухами или некорректно установленным ножом. В противном случае нож может нанести травму.
- Убедитесь, что в ножи не попали посторонние предметы, например, камни, корни и т.д. Это может затупить ножи и привести к искривлению вала. При сгибании оси нарушается балансировка и увеличивается уровень вибрации, что может привести к снижению надежности крепежа деталей газонокосилки.
- Запрещается на продолжительное время закреплять ручку тормоза при работающей машине.
- При запуске газонокосилка должна быть размещена на ровной горизонтальной поверхности. Проверьте, чтобы нож не пришел в соприкосновение с грунтом или каким-либо предметом.
- При работе с машиной следует всегда находиться сзади. При выполнении работ все колеса должны находиться на земле.

- Рукоятку следует держать обеими руками. Не приближайте руки или ноги к вращающимся фрезам.
- Нельзя наклонять машину при работающем двигателе.
- При работе культиватором перемещайтесь равномерно, без рывков и ускорений.
- Будьте особо внимательны при передвижении газонокосилки в свою сторону.
- Никогда не поднимайте и не переносите газонокосилку при работающем двигателе. Чтобы поднять газонокосилку, остановите двигатель и отсоедините кабель от свечи зажигания.
- Не подстригайте газон во время движения в обратном направлении.
- При перемещении по участку, не подлежащему кошению, необходимо останавливать двигатель. Например, при перемещении по гравийным дорожкам, камням, гальке, асфальту и т.д.
- Отключите двигатель, прежде чем изменить высоту скашивания. Никогда не выполняйте регулировку при работающем двигателе.
- Не оставляйте машину с работающим двигателем без присмотра. Выключите двигатель. Необходимо убедиться, что нож остановился.
- Если попадет посторонний предмет, или при сильной вибрации, немедленно остановите машину. Снимите свечной кабель со свечи. Проверьте нет ли на машине повреждений. При наличии повреждений, устраните их.

## Основные принципы работы

- Для оптимального результата следует использовать острое лезвие. Затупившееся лезвие будет стричь неровно, и в месте среза трава будет желтеть.
- Не скашивайте более 1/3 всей длины травы. Это касается, в первую очередь, засушливого времени года. Выполните первое скашивание на большей высоте. Затем проверьте результат и скосите траву до необходимого уровня. Если трава высока, передвигайте газонокосилку медленно и, при необходимости, используйте газонокосилку два раза.
- Если вы хотите избежать образования полос на вашем газоне, нужно каждый раз стричь его в разных направлениях.
- Прежде чем потянуть агрегат на себя, необходимо отключить привод и толкнуть агрегат вперед приблизительно на 10 см.
- Приближаясь к препятствию, убедитесь, что привод выключен.

## Транспортировка и хранение

- Надежно закрепляйте оборудование во время транспортировки во избежание повреждения и несчастных случаев.
- Храните оборудование в закрываемом на замок помещении, не доступном для детей и посторонних.
- Храните инструмент в сухом теплом помещении.
- Рекомендации по транспортировке и хранению топлива приведены в разделе 'Правила обращения с топливом'.

# ЭКСПЛУАТАЦИЯ

## Установка высоты стрижки

**ВАЖНО!** Отключите двигатель, прежде чем изменить высоту скашивания.

Высота среза регулируется с помощью пружины. Имеется 6 ступеней регулировки высоты среза.

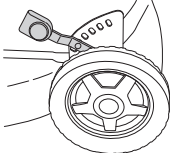

Не устанавливайте слишком низкий уровень, т.к. газонокосилка может соприкоснуться с неровными поверхностями.

- Для увеличения высоты среза следует перевести рычаг влево и вперед.

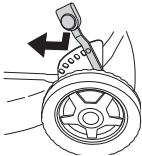

- Для уменьшения высоты среза следует перевести рычаг влево и назад.

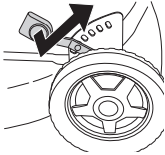

## Запуск и остановка



**ПРЕДУПРЕЖДЕНИЕ!** Перед запуском проследите за следующим: **Никогда не запускайте газонокосилку с отсутствующими или некорректно установленными кожухами или некорректно установленным ножом. В противном случае нож может нанести травму.**

Перед запуском всегда относите машину в сторону от места заправки.

Поставьте машину на устойчивую поверхность. Следите за тем, чтобы режущее оборудование не зацепило никакой предмет.

Позаботьтесь, чтобы в рабочей зоне не находилось людей и животных.

Убедитесь в корректности подключения кабеля к свече зажигания.

## Запуск

- Откройте топливный кран.
- Лево́й рукой потяните рукоятку тормоза двигателя по направлению в верхней части рукоятки.

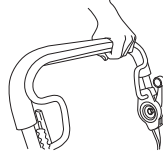

- Ухватите ручку стартового шнура правой рукой и медленно потяните его, пока не почувствуете сопротивление (захваты вступают в действие), затем потяните шнур резким движением. Никогда не наматывайте стартовый шнур вокруг руки.

**ВНИМАНИЕ!** Не вынимайте полностью шнур и не выпускайте ручки стартера при полностью вытянутом шнуре, это может привести к повреждению машины.

## Рычаг включения привода

Для включения привода на колеса, потяните рычаг сцепления вперед.

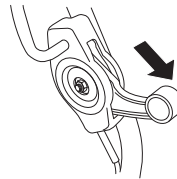

## Остановка

- Остановите двигатель, отпустив рукоятку тормоза двигателя. Привод также расцепляется при отпускании рукоятки тормозного рычага. Привод можно расцепить, чуть отпустив тормозную рукоятку.
- После остановки двигателя закройте топливный кран.

# ТЕХНИЧЕСКОЕ ОБСЛУЖИВАНИЕ

## Техническое обслуживание



**ПРЕДУПРЕЖДЕНИЕ!** Перед чисткой, ремонтом или проверкой, убедитесь в том, что режущее оборудование остановилось. Снимите свечной кабель со свечи.

Помните, что настройка приводных ремней происходит в период первой приработки (5 ч) и может потребовать регулировки натяжения. См. инструкции:

### Воздушный фильтр

Воздушный фильтр следует регулярно чистить от пыли и грязи для того, чтобы избежать следующих повреждений:

- Сбой в работе карбюратора.
- Трудность запуска.
- Падение мощности двигателя.
- Напрасный износ частей двигателя
- Чрезмерный расход топлива

Фильтр следует чистить ежедневно или даже чаще, если воздух в зоне работы особо пыльный.

Воздушный фильтр демонтируется при снятой крышке воздушного фильтра. Нажимите защелки сверху крышки воздушного фильтра и снимите крышку.

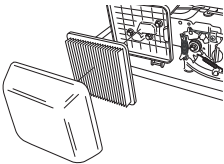

Снимите воздушный фильтр и убедитесь, что он не поврежден. Замените воздушный фильтр, если он поврежден.

Очистите фильтр, постукивая его о твердую поверхность и продувая снятым воздухом изнутри. Никогда не счищайте грязь. Если воздушный фильтр очень грязный, замените его.

Воздушный фильтр после эксплуатации в течение некоторого времени невозможно полностью вычистить. Поэтому его нужно периодически менять на новый. Поврежденный воздушный фильтр необходимо заменить.

При повторной сборке убедитесь, что фильтр загерметизирован в районе держателя фильтра.

### Свеча зажигания



**ПРЕДУПРЕЖДЕНИЕ!** Во время работы глушитель очень сильно разогревается и остается горячим некоторое время спустя после выключения. Не прикасайтесь к глушителю пока он не остыл!

Если двигатель теряет мощность, плохо запускается, плохо: Прежде всего держит обороты холостого хода: прежде всего проверьте свечу зажигания. Если свеча грязная, прочистите ее и проверьте зазор электродов, 0,7-0,8 мм. Свечу нужно менять через месяц работы или при необходимости чаще.

**ВНИМАНИЕ!** Всегда используйте только указанный тип свечи! Применение несоответствующей модели может привести к серьезным повреждениям поршня/цилиндра.

### Глушитель

Глушитель служит для снижения уровня шума и отвода раскаленных выхлопных газов от рабочего. Выхлопные газы очень горячие и могут содержать искры, что может привести к пожару при прямом попадании на сухой и воспламеняющийся материал.

Периодически проверяйте, чтобы глушитель был надежно закреплен на корпусе машины. Никогда не используйте устройство с неисправным глушителем.

### Нож



**ПРЕДУПРЕЖДЕНИЕ!** При ремонте режущего оборудования всегда одевайте крепкие рабочие перчатки. Ножи очень острые и ими всегда легко порезаться.

Сбалансированные и острые ножи необходимы для правильной работы газонокосилки. Для заточки и балансировки газонокосилки в мастерской по обслуживанию отверните винт, удерживающий ножи. Техническое обслуживание необходимо проводить не менее одного раза в год. Рекомендуется проводить техническое обслуживание по завершению сезона скашивания травы.

При замене режущего устройства или кронштейна режущего устройства, необходимо одновременно заменить болт режущего устройства, шайбу и муфту сцепления.

Момент затяжки винта при повторной установке ножей составляет 45 - 60 Нм. См. указания в разделе Сборка.

При попадании в ножи посторонних объектов, например, камней, корней и т.д. ножи аккуратно сдвигаются в сторону крепления. Таким образом обеспечивается небольшой, нормальный износ контактной поверхности крепления ножей. Это защитное устройство позволяет снизить риск искривления вала двигателя.

### Замена масла

Моторное масло следует заменить в первый раз после 8 часов работы.

Замену масла необходимо производить каждый год или через каждые 25 часов работы.

При замене масла следуйте следующим инструкциям:

- Снимите свечной кабель со свечи.
- Опорожните топливный бак.
- После остановки двигателя закройте топливный кран.

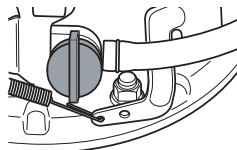

## ТЕХНИЧЕСКОЕ ОБСЛУЖИВАНИЕ

- Открутите крышку маслозаправочного отверстия.

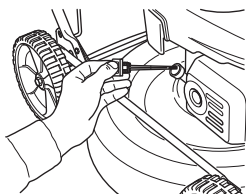

Подставьте подходящий сосуд для сбора масла.

- Слейте масло, опрокинув двигатель так, чтобы масло вытекало через наливную трубку.

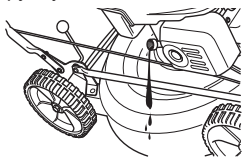

- При этом следует проконсультироваться на ближайшей заправочной станции, куда следует сдать лишнее масло для двигателя.
- Залейте новое моторное масло хорошего качества. См. Раздел Технические характеристики.
- Вставьте затем опять шуп, не ввинчивая его. С помощью измерительного стержня на крышке маслозаправочного отверстия измерьте уровень масла. При низком уровне масла залейте масло до верхнего уровня измерительного стержня.

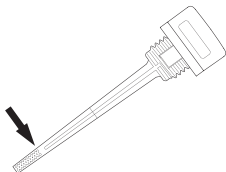

- Вставьте крышку маслозаправочного отверстия.

### Привод и коробка передач

Убедитесь, что колеса и оси колес очищены от листьев, травы и т.д. Необходимо содержать коробку передач в чистоте.

- Снимите защитную крышку, вывернув болты.
- Очистите коробку передач щеткой. Убедитесь в отсутствии повреждений, например трещин, на приводном ремне и ременном шкиве.

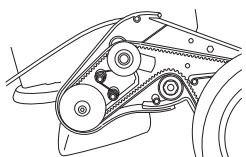

### Замена и регулировка приводного ремня

- Снимите защитную крышку, вывернув болты.

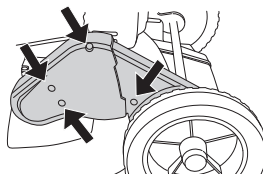

- Снимите колпак на переднем колесе коробки передач, аккуратно поддев отверткой. Открутите вагонный болт и снимите колесо.

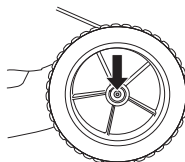

- Снимите ремень с ременного колеса. Убедитесь, что ременный шкив легко вращается на валу, сбрызните маслом с высокой проникающей способностью между и позади шкивов и смажьте вал.
- Наденьте новый ремень и убедитесь, что он правильно ложится перед регулировкой натяжения ремня.

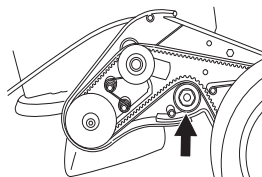

- Отрегулируйте натяжение ремня, перемещая шариковый подшипник вверх или вниз.

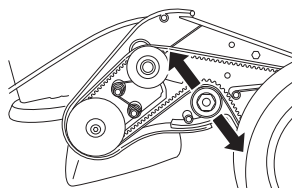

- Новый ремень растягивает и становится длиннее, поэтому после нескольких часов работы необходимо заново отрегулировать натяжение ремня.
- Закрепите кожух ремня и проверьте работу машины.

## Замена и регулировка центрирующего ремня

Центрирующий ремень работает между коренным валом и коробкой передач.

- Снимите ножи. (только при замене ремня)
- Открутите регулировочные винты на несколько оборотов.

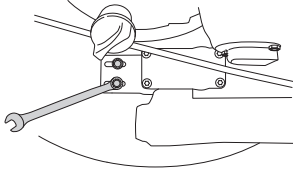

- Замените ремень новым и немного затяните регулировочные винты. (только при замене ремня)
- Отрегулируйте ремень, перемещая шестерню вперед или назад.

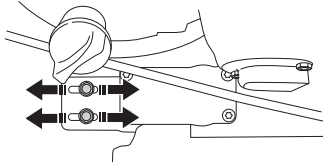

- Ремень должен быть натянут так, чтобы он мог смещаться на 6-10 мм к центру. Это соответствует приблизительно усилию в 3 кг. Для проверки используйте рыбацкие весы.

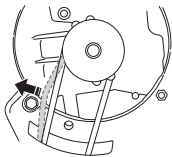

- Должным образом затяните регулировочные винты. (3 Nm)
- Проверьте работу привода, поскольку регулировка шестерни воздействует на натяжение ремня в коробке передач.

## Чистка

Не используйте моечный агрегат высокого давления для чистки машины.

Запрещается лить воду непосредственно на двигатель.

При чистке внутренней поверхности режущей деки поверните машину свечой зажигания вверх. Опорожните топливный бак.

## Поиск неисправностей

Если двигатель не запускается, проверьте следующее:

- Замените топливо новым, чистым топливом.
- Убедитесь, что крышка топливного бака хорошо закрыта.
- Проверьте, что тормоз двигателя правильно функционирует и не поврежден.
- Прочистите свечу зажигания. Проверьте зазор 0,7-0,8 мм.
- Проверьте воздушный фильтр и при необходимости прочистите его.
- Если двигатель не запускается после этих действий, свяжитесь с ближайшим уполномоченным сервисным агентом.
- Если кошение в результате не является удовлетворительным, и срез травы нечеткий, то следует заменить режущий инструмент.

Ниже приводятся некоторые общие инструкции по регламентному обслуживанию.

## Ежедневное обслуживание

- 1 Проверьте, чтобы рукоятка тормоза двигателя правильно функционировала.
- 2 Очистите газонокосилку от листьев, травы и т.д.
- 3 Прочистите решетку воздухозаборника на крышке стартера. Проверьте стартер и его шнур на наличие износа или повреждения.
- 4 Проверьте уровень масла.
- 5 Прочистите воздушный фильтр. При необходимости замените.
- 6 Проверьте затяжку гаек и винтов.
- 7 Проверьте режущее оборудование. Не пользуйтесь тупыми ножами, ножами с трещиной или поврежденными ножами.

## Еженедельное обслуживание

- 1 Прочистите свечу зажигания. Проверьте зазор 0,7-0,8 мм.
- 2 Прочистите охлаждающие ребра цилиндра.

## Ежемесячное обслуживание

- 1 Убедитесь, что приводной ремень не поврежден и на нем отсутствуют видимые дефекты.
- 2 Очистите коробку передач.
- 3 Осмотрите топливный фильтр и топливный шланг. Замените его в случае необходимости.
- 4 Промойте внутри топливный бачок бензином.
- 5 Смажьте органы управления приводом.
- 6 Замените моторное масло.
- 7 Осмотрите тросик. См. указания в разделе Сборка.



# ТЕХНИЧЕСКИЕ ДАННЫЕ

## Технические данные

	LB448S	LB548S e
Двигатель		
Производитель двигателя	Honda	Honda
Объем цилиндра, см <sup>3</sup>	160	160
Частота вращения, об/мин	2900	2900
Номинальная мощность электродвигателя, кВт (см. примечание 1)	2,4	2,8
Система зажигания		
Свеча зажигания	NGK - BPR6ES	NGK - BPR6ES
Зазор электродов, мм	0,7 - 0,8	0,7 - 0,8
Система топлива / смазки		
Емкость топливного бака, литров	0,9	0,9
Емкость масляного бака, литров	0,55	0,55
Моторное масло	Эксплуатационная классификация SG - SH; SAE 10W -30	Эксплуатационная классификация SG - SH; SAE 10W -30
Вес		
Газонокосилка с пустыми контейнерами, кг	31	33
Эмиссия шума (См. Примечание 2)		
Уровень шума, измеренный дБ(А)	92	90
Уровень шума, гарантированный дБ(А)	93	92
Уровень шума (См. Примечание 3)		
Уровень звукового давления на уши оператора, дБ(А)	79	77
Уровни вибрации (см. примечание 4)		
Уровень вибрации на ручке, м/сек 2	4,5	4,8
Режущее оборудование		
Система скашивания	BioClip	BioClip
Высота стрижки	30-60	30-60
Ширина полосы стрижки, мм	48	48
Нож	Mulcher, 48 cm	Mulcher, 48 cm
Артикул	5028813-10	5028813-10
Рычаг включения привода		
Скорость, км/ч	4,5	4,5

Примечание 1: Номинальная мощность указанного двигателя - это средняя полезная мощность типичного серийного двигателя при указанной частоте вращения, об/мин, для определенной модели двигателя, измеренная в соответствии со стандартом SAE J1349/ISO1585. Показатели двигателей массового производства могут отличаться от этого значения. Фактическая выходная мощность двигателя, установленного на определенной машине, зависит от рабочей скорости, условий окружающей среды и других параметров. Примечание 2: Эмиссия шума в окружающую среду измеряется как шумовой эффект ( $L_{WA}$ ) согласно Директиве ЕС 2000/14/EG. Примечание 3: Уровень шумового давления в соответствии с EN 836. Указанные данные об уровне шумового давления имеют типичный статистический разброс (стандартное отклонение) в 1,2 дБ (А). Примечание 4: Уровень вибрации в соответствии с EN 836. Указанные данные об уровне вибрации имеют типичный статистический разброс (стандартное отклонение) 0,2 м/с<sup>2</sup>

---

## ТЕХНИЧЕСКИЕ ДАННЫЕ

---

### ДЕКЛАРАЦИЯ СООТВЕТСТВИЯ ЕС

(Только для Европы)

Husqvarna AB, SE-561 82 Huskvarna, Sveden, tel: +46-36-146500, заявляет с полной ответственностью, что газонокосилки Husqvarna LB448S и LB548S с серийными номерами 15XXXXX и далее, соответствуют требованиям ДИРЕКТИВЫ СОВЕТА:

от 17 мая 2006 года, 'о машинах и механизмах' 2006/42/ЕС.

от 26 февраль 2014 года, "об электромагнитной совместимости" 2014/30/EU.

от 8 мая 2000 года 'об эмиссии шума в окружающую среду' 2000/14/ЕС.

Дополнительная информация по эмиссиям шума приведена в разделе Технические характеристики.

Были использованы следующие стандарты: ISO 5395, ISO 11094, EN 55012.

Зарегистрированная организация: 0404, SMP Svensk Maskinprovning AB, почтовый индекс 7035, SE-750 07 Uppsala, представила отчеты об оценке соответствия согласно приложению VI к ДИРЕКТИВЕ СОВЕТА от 8 мая 2000 г. 'об эмиссии шума в окружающую среду' 2000/14/ЕС.

Huskvarna, 6 июля 2015 года.



Claes Losdal, Директор отдела разработок/Садовая техника

(уполномоченный представитель Husqvarna AB, ответственный за техническую документацию.)