



Ул. Каширская, 1А
г. Ростов-на-Дону,
Ростовская область,
Российская Федерация,
344091

+7 (863) 292-92-56
+7 (863) 292-92-57
+7 (863) 292-92-58
+7 (863) 292-92-59
+7 (863) 292-92-46

Произведено в КНР

WWW.ISKRA-UG.RU



РУКОВОДСТВО ПО ЭКСПЛУАТАЦИИ БЕНЗИНОВОЙ ЦЕПНОЙ ПИЛЫ

GS-16/2500

GS-18/2500

GS-18/2700



1. СОДЕРЖАНИЕ

1. Содержание.....	стр.2
2. Общая часть.....	стр.2
3. Преимущества моделей.....	стр.2
4. Основные сведения об изделии.....	стр.3
5. Общий вид.....	стр.3
6. Технические характеристики.....	стр.3
7. Комплектация.....	стр.4
8. Техника безопасности.....	стр.4
8.1. Общие положения.....	стр.4
8.2. Техника безопасности при работе с топливом.....	стр.6
8.3. Во время пиления.....	стр.6
9. Сборка и работа.....	стр.7
9.1. Перед сборкой.....	стр.7
9.2. Сборка.....	стр.7
9.3. Регулировка натяжения цепи.....	стр.7
9.4. Подготовка топлива.....	стр.7
9.5. Заправка.....	стр.8
9.6. Запуск двигателя.....	стр.8
9.6.1. Холодный запуск.....	стр.9
9.6.2. Горячий запуск.....	стр.9
9.7. Работа с бензопилой.....	стр.9
9.8. Приемы и советы по пилению.....	стр.10
9.8.1. Валка леса.....	стр.10
9.8.2. Распиловка.....	стр.11
9.9. Отдача.....	стр.11
10. Система безопасности.....	стр.14
11. Обслуживание и настройка.....	стр.14
11.1. Обслуживание цепи.....	стр.15
11.2. Обслуживание шины.....	стр.15
11.3. Регулировка карбюратора.....	стр.15
11.4. Очистка воздушного фильтра.....	стр.16
11.5. Регулировка зажигания и замена свечи.....	стр.16
12. Гарантия.....	стр.16
13. Для заметок.....	стр.18
14. Адреса гарантийных мастерских.....	стр.20
15. Талоны на гарантийный ремонт.....	стр.21
16. Наша продукция.....	стр.23

2. ОБЩАЯ ЧАСТЬ

 Прочитайте данную инструкцию от начала и до конца. Инструкция написана техническим языком, однако ее чтение займет совсем немного времени, дополнит Ваши знания и поможет избежать ошибок, ведущих к поломке инструмента, порче чужого имущества и, что самое главное, – сохранит Ваше здоровье и здоровье окружающих Вас людей.

Мы постоянно работаем над усовершенствованием технологий и улучшением рабочих качеств нашей продукции. Поэтому купленный Вами инструмент может немного отличаться от изображенного на иллюстрации.

3. ПРЕИМУЩЕСТВА МОДЕЛЕЙ

• **SES-** Плавный пуск • Крепкий надежный корпус • Автоматическая смазка цепи
 Регулировка подачи масла на цепь • Антивибрационная система •
 Механический тормоз цепи • Двухступенчатая очистка воздуха • Защита от отдачи • Высокая производительность • Компактность и малый вес

4. ОСНОВНЫЕ СВЕДЕНИЯ ОБ ИЗДЕЛИИ

Бензопила (бензиновая цепная пила) – это относительно компактный, ручной инструмент, предназначенный для пиления дерева, образки сучьев, заготовки дров в бытовых условиях. Распиливание происходит с помощью вращающейся зубчатой цепи, работающей от бензинового двигателя. Перед сборкой и использованием бензопилы внимательно ознакомьтесь с настоящим руководством по эксплуатации!

5. ОБЩИЙ ВИД

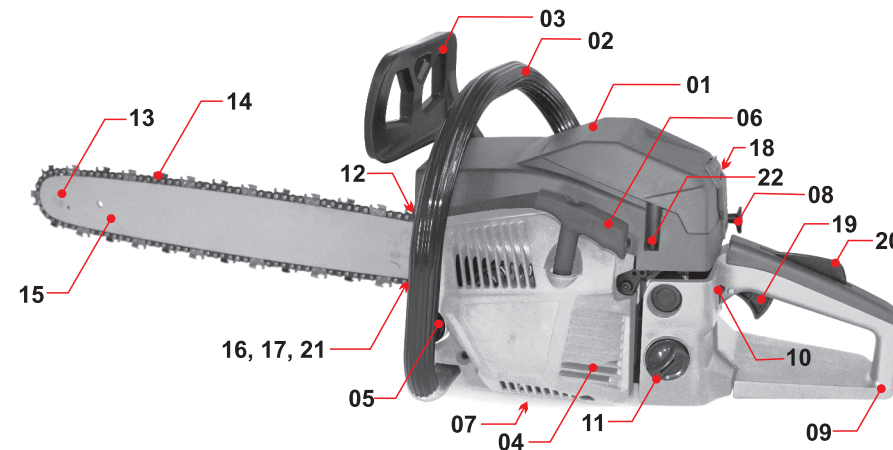

- | | |
|---|--|
| 01. Крышка цилиндра | 12. Глушитель |
| 02. Верхняя рукоятка | 13. Оконечная звёздочка шины |
| 03. Ручка системы безопасности | 14. Цепь |
| 04. Крышка стартера | 15. Шина |
| 05. Маслоналивное отверстие | 16. Зуб |
| 06. Рукоятка стартера | 17. Уловители цепи |
| 07. Винт регулировки карбюратора (двойное отверстие) | 18. Крышка сцепления (поверхность корпуса с обратной стороны относительно ракурса) |
| 08. Рычаг воздушной заслонки (справа от основной рукоятки, чёрный штырёк) | 19. рычаг управления дросселем |
| 09. Основная рукоятка | 20. Рычаг блокировки дросселя |
| 10. Выключатель зажигания (слева от основной рукоятки) | 21. Винт натяжения цепи (на корпусе, у основания шины) |
| 11. Крышка топливного бака | 22. Винт кожуха воздушного фильтра |

6. ТЕХНИЧЕСКИЕ ХАРАКТЕРИСТИКИ

Модель	GS-16/2500	GS-18/2500	GS-18/2700
Мощность, Вт	2500	2500	2700
Объём двигателя, см ³	45	45	52
Оборотов холостого хода, об/мин	3200	3200	3200
Пропорции масло/бензин в смеси	1:25	1:25	1:25
Длина шины, дюйм	16	18	18
Масляный бак, мл	280	280	280
Топливный бак, мл	560	560	560

7. КОМПЛЕКТАЦИЯ

Свечной ключ (1шт), отвертка (1шт), шестигранный ключ (2шт), бачок для разведения бензина и масла (1 шт), напильник для заточки цепи (1 шт), цепь (1 шт), шина (1 шт), кожух (1 шт), руководство по эксплуатации (1 шт), гарантийный талон (1 шт), упаковка (1 шт).

! Технические характеристики и комплект поставки могут быть изменены без предварительного уведомления!

8. ТЕХНИКА БЕЗОПАСНОСТИ

8.1. Общие положения

Бензопила выполнена согласно современному уровню техники, действующим нормам техники безопасности и отличается надежностью в эксплуатации. Это не исключает, однако, опасности для пользователя или посторонних лиц, а также нанесения материального ущерба при некачественной эксплуатации или использовании не по назначению. Ознакомьтесь с нижеследующими правилами техники безопасности и неукоснительно соблюдайте их:

! Всегда думайте прежде, чем что-то сделать!

- Прочитайте данное руководство до конца и убедитесь, что Вам все понятно!
- Не разрешайте другим людям пользоваться бензопилой, если Вы не уверены в том, что они имеют все необходимые навыки для пользования данным инструментом. Не позволяйте несовершеннолетним пользоваться пилой.
- Одевайтесь соответствующим образом. Позаботьтесь о защите глаз (защитные очки/маска), ушей (звукоподавляющие наушники), рук (защитные рабочие перчатки), тела (любая не свободная одежда покрывающая всю поверхность тела), ног (удобная нескользящая обувь).
- Убедитесь, что волосы, украшения и элементы одежды не могут быть затянуты в механизм бензопилы – это может привести к травмам!
- Не подпускайте к месту работы посторонних ближе, чем на 10 метров!
- Работайте только в хорошем самочувствии. Не работайте переутомленным, будучи под воздействием препаратов, снижающих реакцию, координацию движений и концентрацию.

! Никакая срочность работы не стоит Вашего здоровья или жизни!

- Перед пилением оцените обстановку. Мысленно представьте куда полетят отходы, в каком направлении упадут ветки. Представьте разные варианты, включая непредвиденные и мысленно обрисуйте для себя план работы, а именно где находится и в какой очередности производить пиление, чтобы избежать травм, порчи имущества и поломки инструмента, а также просто лишних действий. Продумайте пути к отступлению в случае непредвиденных ситуаций.
- Всегда пилите, находясь в равновесии, держа пилу двумя руками. Никогда не опирайтесь на пилу – в случае непредвиденного разлома древесины Вы рискуете упасть и получить травмы.
- Работайте только на открытом воздухе или в сильно проветриваемых помещениях. В отличие от электроинструмента, бензопила выделяет множество

продуктов сгорания топлива, угарный газ и прочие токсичные вещества. Для работы в помещениях предназначены электрические пилы!

- При запуске всегда смотрите, не касается ли цепь каких-либо объектов! Не включайте пилу, если она уже находится в пропиле! Точно также выключайте пилу, если собираетесь положить ее.
- Не забывайте, что в момент окончания пиления Вы находитесь в двойной опасности: во-первых то, что Вы отпилили может упасть, в том числе в Вашу сторону, а во-вторых сама бензопила может резко провалиться под Вашим давлением и собственным весом.
- Никогда не оставляйте включенную бензопилу без присмотра.
- Перед началом работы обязательно проверьте поверхность, которую Вы будете пилить на наличие посторонних металлических и пластмассовых предметов и элементов.
- При замене цепи или уборке распиленных объектов обязательно заглушите двигатель.
- Следите за исправным состоянием бензопилы. В случае отказа, появления повышенного шума, вибрации, стука, искр, пламени, заедания или повреждения цепи, необходимо немедленно заглушить двигатель.
- Запрещается выполнять какие-либо изменения конструкции бензопилы, нарушать целостность корпуса, пытаться вскрывать и самостоятельно ремонтировать бензопилу.
- Ремонтные работы разрешается выполнять только специалистам сервисного центра.
- Запрещается бросать или ронять бензопилу. Наличие внешних механических повреждений является основанием для отказа в гарантийном ремонте.
- Пользователь отвечает за нанесение повреждений другим лицам. При их приближении пиление следует прекратить.
- Пилить разрешается только в светлое время суток, либо при очень мощном освещении.
- Перед запуском двигателя и началом работы убедитесь, что ручную цепь свободно перемещается по своей траектории (механизм не заклинен и вращение двигателя возможно) и не соприкасаются с посторонними предметами.
- Во время длительного пиления следует делать перерывы в работе. Длительная работа с бензопилой в результате вибрации приводит к отеку пальцев и более быстрому износу двигателя.
- Следует следить за тем, чтобы рукоятки бензопилы были всегда сухими и не жирными. Соскальзывание руки с рукоятки работающей бензопилы может привести к травме.
- При переноске бензопилы выключайте двигатель, надевайте защитный кожух на цепь.
- Будьте бдительны при заправке бензопилы. Не нарушайте пропорции топливной смеси. Не курите рядом с открытым отверстием топливного бака! Это может повлечь за собой возгорание или взрыв! Никогда не заправляйте бензопилу при работающем двигателе!
- Следите за тем, чтобы крышки масляного и топливного баков были плотно

закрыты, а все болты и задвижки были крепко затянуты.

- Будьте аккуратны с топливом!
- Запрещается использовать любое топливо, кроме указанного в этой инструкции по эксплуатации. Использование другого топлива (чистого бензина, неправильно приготовленной топливной смеси, старой топливной смеси, использования бензина с меньшим или большим октановым числом) является основанием для отказа в гарантийном ремонте.
- Категорически запрещается использовать бензопилу без глушителя.
- Категорически запрещается курить при приготовлении топливной смеси, заливании топлива в топливный бак.

8.2. Техника безопасности при работе с топливом

- Приготавливать топливную смесь (далее по тексту топливо) разрешается только вне помещения.
- Бензин и топливо следует хранить в подходящей емкости (канистре), имеющей сертификат качества.
- Заливать топливо в топливный бак бензопилы разрешается только вне помещения. При этом категорически запрещается курить.
- Топливо необходимо заливать непосредственно перед запуском двигателя. После окончания работы оставшееся топливо необходимо слить.
- Запуск двигателя следует производить исключительно вне помещения.
- Не разрешается открывать топливный бак и доливать топливо во время работы двигателя или когда он еще горячий. В случае если необходимо долить топливо, заглушите двигатель, дайте ему остыть и лишь после этого доливайте топливо.
- Если бензин или топливо разлились, запускать двигатель не разрешается, при этом следует протереть двигатель бензопилы. Пока на выхлопной трубе есть следы бензина или топлива, двигатель запускать нельзя.
- Поврежденный топливный бак следует сразу же заменить.
- Заливать топливо в топливный бак следует с помощью воронки.
- Перед запуском проверьте, плотно ли закручена крышка топливного бака.

8.3. Во время пиления

- Внимательно изучите все руководство по эксплуатации.
- Соберите бензопилу.
- Убедитесь в том, что цепь имеет необходимое натяжение (см. «сборка»).
- Убедитесь в том, что топливный бак пуст, в противном случае слейте из него конденсат и остатки старой топливной смеси.
- Приготовьте топливную смесь и залейте её в топливный бак.
- Уберите посторонние предметы и оцените обстановку.
- Запустите бензопилу (см. «Запуск двигателя»).

9. СБОРКА И РАБОТА

9.1. Перед сборкой

Достаньте из заводской упаковки все элементы бензопилы, ознакомьтесь с разделом, посвященным сборке (в настоящем руководстве). Сборку следует производить в условиях хорошей освещенности, на ровной чистой поверхности. Используйте защитные перчатки при сборке - цепь и зуб достаточно остры и могут порезать Вас.

9.2. Сборка

Установите Зуб (16) и закрепите его болтами при помощи Спец. Ключа. Зуб можно использовать как упор при пилении, втыкая его в древесину и поворачивая пилу вокруг точки погружения зуба в древесину.

Для установки цепи сначала снимите крышку сцепления (18), отвинтив болты Спец. Ключом. Возможно внутри будет находиться защитная прокладка. Она необходима для безопасной транспортировки и при пилении не нужна. Удалите ее. Винт натяжения цепи (21) и захват используются для регулировки натяжения цепи. Во время установки цепи важно, чтобы захват, расположенный на винте натяжения цепи, входил в отверстие на шине!

9.3. Регулировка натяжения цепи

Следует производить не только после сборки. От работы цепь немного растягивается и ее натяжение необходимо регулярно проверять! Для этого примерно в середине шины оттяните цепь от полотна. Оптимальное расстояние – 5 мм. Если цепь не оттягивается – ее следует ослабить. Если цепь оттягивается больше, чем 5-7 мм, ее необходимо подтянуть. И то и другое действие легко производится при помощи винта натяжения цепи. Никогда не производите регулировку при включенном двигателе! Не используйте слишком растянутые цепи. Сильная растянутость может говорить о механическом износе цепи. Использование такой цепи может привести к внезапному разрыву цепи! Если Вы установили свежую цепь, которую еще не использовали, обязательно проверьте ее натяжение еще раз через 2-3 минуты после начала работы, когда звенья распределятся впервые.

Перед регулировкой слегка ослабьте болты крышки сцепления, при помощи отвертки поворачивайте винт натяжения цепи по часовой стрелке (чтобы натянуть) или против часовой стрелки (чтобы ослабить). После регулировки попробуйте вручную промотать цепь по полотну. Этот процесс должен происходить свободно, без рывков и застревания. Завинтите гайки крышки сцепления и затяните их. Правильно натянутая цепь – залог эффективного и безопасного пиления!

9.4. Подготовка топлива

Старайтесь по возможности готовить топливную смесь самостоятельно, не прибегая к покупке готовых смесей у сомнительных продавцов. Так Вы будете уверены в соблюдении необходимой пропорции и в качестве ингредиентов. Топливную смесь следует приготавливать из бензина с октановым числом не меньше 92 и специального масла для двухтактных двигателей. Для получения топливной смеси определенный заранее объем масла предварительно смешивают с половинным объемом горючего, а затем добавляют вторую половину горючего. Полученную смесь необходимо перед заправкой ещё раз хорошо встряхнуть. Нецелесообразно в целях

повышения безопасности работы увеличивать долю масла в смеси с превышением заданного соотношения компонентов, так как после сжигания образуется большое количество остатков, которые загрязняют окружающую среду и засоряют выхлопной газовой канал в цилиндре и глушитель. Кроме того, это приводит к увеличению расхода горючего и снижению мощности.

! *Использование горючего требует повышенной осторожности и осмотрительности. Горючее может содержать аналогичные растворителям вещества.*

Заправлять машину следует в хорошо проветриваемых помещениях или под открытым небом. Не рекомендуется вдыхать пары горючего, так как они ядовиты, и могут повредить здоровью. Избегайте

контакта горючего и минеральных масел с кожей и глазами. Минеральные масла, в том числе жидкое топливо, обезжиривают кожу. При повторном и продолжительном контакте кожа высыхает, в результате чего возникают различные кожные заболевания. Возможны также различные аллергические реакции. Попадание горючего в глаза вызывает их раздражение, которое устраняется немедленным промыванием глаз чистой водой. В случае возникновения любых симптомов отравления топливом и его компонентами, немедленно обратитесь к врачу!

9.5.Заправка

- Следует тщательно очистить всю поверхность рядом с крышкой бака, чтобы в него не попала грязь.
- Перед заправкой установите бензопилу в устойчивое положение.
- Открутите крышку бака, и осторожно, с помощью воронки, налейте смесь горючего так, чтобы она заполнила бак до нижнего края патрубка. Наливайте осторожно, чтобы не расплескать горючее.
- Плотно закрутите крышку бака.
- После заправки крышку бака и поверхность вокруг неё необходимо протереть!
- Таким же образом произведите заправку маслом масляного бака. При пилении масло постоянно подается на цепь и на шину. Если масло закончится, цепь и шина могут быстро выйти из строя от перегрева, быстрого износа и повышенного «сухого» трения. Если Вы видите, что шина перегревается, появляется дым или запах гари, немедленно выключите двигатель и проверьте уровень масла!
- Используйте только соответствующее масло!
- При заправке следите, чтобы масло и топливо не попадали в вентиляционные отверстия на двигателе а также на рукоятки бензопилы! Скользкие рукоятки – причина травм!

9.6.Запуск двигателя

Для запуска необходимо удалиться от места заправки минимум на 3 метра. Необходимо принять устойчивое положение и положить бензопилу на ровную поверхность так, чтобы цепь не касалась пола или других предметов.

МАСЛО (МЛ) для 2-х тактных двигателей	БЕНЗИН (Л) АИ-92
40	1,0
60	1,5
80	2,0
100	2,5
120	3,0
160	4,0
200	5,0
400	10,0
1:25	

9.6.1.Холодный запуск:

- 1.Переведите выключатель зажигания (10) в положение СТАРТ
2. Полностью выдвиньте рычаг воздушной заслонки (8).
3. 5 раз дерните шнур стартера за рукоятку (6). Старайтесь не прилагать к нему чрезмерных усилий, чтобы не оборвать его. Также не давайте шнуру слишком быстро втягиваться обратно, придерживайте его рукой.
4. Задвиньте рычаг воздушной заслонки на половину (8).
5. Дерните шнур стартера за рукоятку (6). Если двигатель не завелся, попробуйте дернуть еще раз и так до тех пор, пока двигатель не заведется. Если после 10 раз двигатель так и не завелся, возможно слишком много топлива попало в двигатель. Для того, чтобы устранить эту ситуацию, полностью выдвиньте рычаг воздушной заслонки (8), а затем задвиньте его обратно. После чего снова дергайте шнур стартера до тех пор, пока двигатель не заведется.
6. Дайте двигателю поработать в течение 5-10 секунд. Затем быстро нажмите и отпустите рычаг дросселя, чтобы запустить быстрый холостой ход, позволяющий мотору работать в холостую.

Под горячим запуском подразумевается, что двигатель недавно выключен и не успел остыть, а топливо в баке и в двигателе есть.

9.6.2.Горячий запуск:

Полностью выдвиньте рычаг воздушной заслонки (8), а затем задвиньте его обратно. После чего дергайте шнур старте ра до тех пор, пока двигатель не заведется.

9.7.Работа с бензопилой

Если Вы только что приобрели бензопилу и она еще не работала, не давайте пиле долго работать на полных оборотах холостого хода хотя бы до четвертой заправки. К этому сроку осуществится механическое привыкание всех движущихся элементов пилы друг к другу, так называемый процесс притирки. Холостой ход на полных оборотах может нарушить этот процесс и привести к преждевременному износу отдельных элементов, между которыми поначалу присутствует момент излишнего трения. Лишь после 4-й – 6-й заправки двигатель наберет полную мощность. Чтобы не перегружать двигатель, старайтесь отпускать рычаг управления дросселем сразу, как только пиление прекращено.

Если Вам ранее не приходилось пилить бензопилой, потренируйтесь в комфортных условиях, прежде чем приниматься за более серьезную и ответственную работу. И обязательно прочитайте перед этим оставшуюся часть данного руководства!

Попробуйте распиливать лежащее, закрепленное бревно, привыкните к особенностям работы, почувствуйте реакции пилы и дерева. Не давите на бензопилу, если пилите сверху. Ее собственного веса вполне достаточно для равномерного и эффективного пиления. Лишнее же давление может привести к «закусыванию» дерева, деформации шины, перегрузке двигателя и потере равновесия в момент окончания пиления. Попробуйте пользоваться зубом.

Часто проверяйте натяжение цепи, если она новая. При длительном пилении цепь нагревается и ее длина увеличивается, если это происходит, подтягивайте цепь, но не забудьте «отпустить» ее по окончании работы. В противном случае, сократившаяся в длине цепь может деформировать шину, звездочку сцепления, либо повредятся звенья самой цепи. Чтобы проверить натяжение горячей цепи, пользуйтесь тепло-защитными рабочими перчатками.

Обратите внимание, что крышка глушителя при работе двигателя сильно раскаляется, не допускайте ее контакта с кожей и легкоплавкими материалами. Если работа была длительной и напряженной, не выключайте двигатель сразу после окончания пиления, дайте ему поработать на холостом ходу, чтобы произошло естественное воздушное охлаждение элементов двигателя. Благодаря этому удастся избежать перегрева или повреждения системы зажигания и карбюратора. Обычный перерыв в работе не требует таких предосторожностей, оставляя бензопилу на перерыв, убедитесь, что двигатель выключен и остыл, а рядом нет источников высоких температур и огня (в контексте безопасности при работе с топливом). Если Вы собираетесь работать в условиях низких температур, прогрейте двигатель на холостом ходу перед началом пиления.

9.8. Приемы и советы по пилению

Следующие советы и приемы работы с бензопилами описывают типичные случаи работы. Они являются примерами, смотря на которые Вы сможете составить свое представление о способах пиления древесины. Данные примеры предлагаются для ознакомления. Изготовитель не несет ответственности за Ваши действия, произведенные вследствие ознакомления и толкования данного текста.

9.8.1. Валка леса

Под валкой леса может подразумеваться и спиливание отдельных деревьев. До того, как включить пилу, внимательно изучите местность и само дерево. Несмотря на Ваши старания и расчет, дерево способно упасть в любом направлении в зависимости от многих факторов. Убедитесь, что вокруг нет зданий, автомобилей, проводов, посторонних людей и прочих предметов, которые могут быть повреждены падающим деревом. Затем оцените наклон ствола дерева, расположение массы его кроны, направление и силу ветра. Оцените физическое состояние дерева, наличие пустот и гнили ствола. Также обратите внимание на сухие или непрочные ветви, которые могут обломиться еще в процессе пиления от вибрации.

Теперь мысленно спланируйте от начала и до конца весь процесс пиления. Какие запилы и с какой стороны следует сделать, куда после окончания пиления следует отходить и что делать, если возникнут неожиданности. Убедитесь, что дереву «есть куда падать». На ровной местности следует откладывать расстояние не менее двух длин дерева (см. рис. 1).

Убедитесь, что в местах будущих запилов нет посторонних предметов, отслоившейся коры, камней, проводов, гвоздей и прочих инородных тел. Если на дереве большое количество старой коры, очистите места запилов от нее при помощи топора. Песок, находящийся в щелях коры может привести к быстрому износу шины и цепи, а отлетевшие куски коры могут ранить Вас или окружающих. Запускайте двигатель и приступайте к пилению.

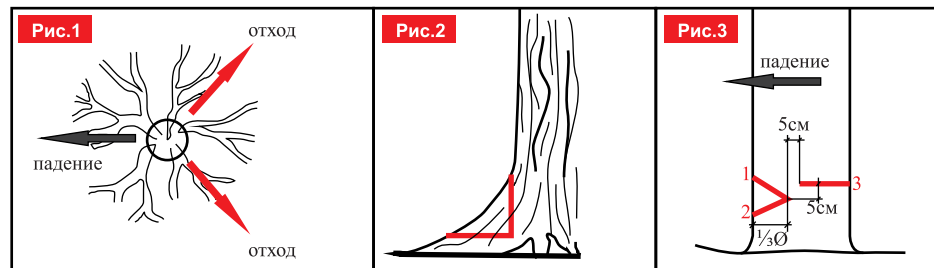

Отходить от падающего дерева следует по диагонали назад от направления падения. Звук работающей бензопилы может заглушить треск падающего дерева или его частей, а также предупреждающие крики окружающих. Будьте бдительны и по тем же причинам внимательно следите, чтобы никто не оказался в зоне предполагаемого падения дерева.

Если корневая часть дерева имеет сильное расширение к земле, удалите ее часть перед основным пилением. Удобнее всего это сделать двумя запилами – сначала вертикальным, потом горизонтальным (см. рис. 2).

Если диаметр ствола дерева больше длины шины, валка производится несколькими запилами (см. рис. 3). Сначала произведите запил по диагонали сверху вниз со стороны, в которую дерево должно упасть. Этот запил должен доходить примерно до 1/3 диаметра дерева. Затем произведите второй запил по диагонали снизу, чтобы попасть в ту же линию, где закончился первый запил. Извлеките освободившийся кусок древесины и делайте горизонтальный запил с противоположной стороны ствола. По высоте он должен располагаться примерно на 5 см выше линии окончания первых двух запилов. По глубине он должен не доходить до линии окончания первых двух запилов примерно на 5 см. Чтобы пила не застряла в пропилах, можете использовать деревянные клинья. Затем продолжайте пиление в третьем пропилах до тех пор, пока дерево не начнет падать. Как только Вы поняли, что падение началось, извлеките пилу из запила и отходите от дерева. В более сложных ситуациях, например при необходимости «допилить» наполовину упавшее дерево, гнилое дерево или дерево, расположенное вблизи зданий, проводов или в других специфических условиях – обратитесь к специалистам.

9.8.2. Распиловка

Под распиловкой подразумевается пиление лежащего дерева либо частично распиленных бревен. Старайтесь обеспечить максимальную безопасность и удобство места пиления. По возможности работайте на чистой (без веток, мусора и камней) поверхности.

Надежно закрепите заготовленное бревно. Не пытайтесь удерживать его ногой либо руками напарника. Поверхность должна быть по возможности без уклонов, в противном случае убедитесь, что на Вас ничего не покатится. Пилите осторожно, по возможности пользуясь зубом. Если пропилил сошелся и пилу заклинило, не пытайтесь выдернуть ее физической силой. Выключите двигатель и забивайте в пропил клинья до тех пор, пока не появится возможность спокойно и без усилий извлечь пилу. Если Вы решили пилить снизу вверх, будьте готовы к тому, что движущая сила цепи будет выталкивать пилу на Вас. При пилении снизу вверх слегка надавливайте на пилу по диагонали вперед и вверх. Никогда не переворачивайте пилу, чтобы пилить снизу вверх! В таком положении ее почти невозможно контролировать! Если заготовка (бревно, ствол дерева) лежит в напряжении, сначала пилите с той стороны, где образовано напряжение, чтобы ослабить его, а затем с противоположной стороны, чтобы закончить распиловку. Например для распиловки бревна, лежащего на двух широко разнесенных опорах с «провисающей» серединой, сделайте первый запил сверху вниз приблизительно на треть диаметра бревна, а затем завершите распиловку запилом снизу по той же линии.

В распиловке тонких веток и сучьев следует быть возможно даже более бдительным, чем с пилением толстых бревен и деревьев. За тонкостью веток и сучьев нередко кроется сильная напряженность. В любой момент может произойти разлом, распрямление, отпружинивание и прочие неожиданные и малопредсказуемые явления. Кроме того опасность представляют отлетающие щепки и куски ветвей. Опасайтесь потери равновесия и контроля над бензопилой!

9.9. Отдача

Под отдачей в пилении цепными пилами подразумевается ситуация, которая возникает весьма часто и нуждается в особом пояснении. В некоторой литературе это явление также называют «обратным ударом». Суть заключается в следующем:

Движущаяся цепь одним из своих зубьев, находящемся на повороте вокруг окончания направляющей шины «вгрызается» в древесину либо другую твердую поверхность. В следствие этого цепь на мгновение останавливается относительно шины, а саму пилу обратная сила резко бросает вверх и назад. Сила эта настолько велика, что почти невозможно удержать «полет» пилы. В результате вероятно потеря равновесия и даже нанесение самому себе удара пилой. Чтобы не допускать отдачи, следует соблюдать ряд правил, указанных ниже.

Бензопилы нашей торговой марки снабжены шиной особой формы, а также системой безопасности, уменьшающими риск отдачи и травм от нее, однако следует быть предельно внимательным!

! Никакие механические и технологические приспособления не дают стопроцентной гарантии защиты, а ведь даже один процент в данной ситуации означает возможность получить тяжелую травму!

■ Прежде всего поймите от чего происходит отдача. Понимание этого процесса даст вам возможность не допускать Отдачи вообще либо быть к ней готовым в нужный момент, (см. рис. 4)

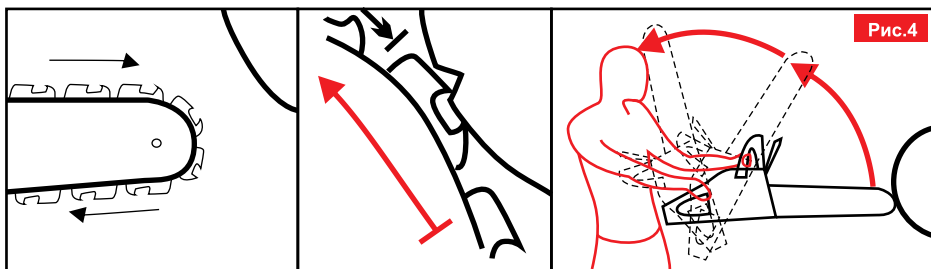

■ Не допускайте того, чтобы окончание шины работающей пилы касалось каких-либо предметов. Не пилите тычками, следите, чтобы за распиливаемым объектом не находились другие. Для отдачи может хватить тоненькой веточки или небольшого камня! Не пилите несколько бревен сразу и всегда очищайте место проведения работ от посторонних предметов и мусора, (см. рис. 5)

■ Всегда пилите хорошо наточенной цепью. Затупившиеся или поврежденные зубья с большей вероятностью приведут к отдаче или просто к сильному рывку.

■ Следите за правильным натяжением цепи – ослабленная цепь также может привести к отдаче или рывку.

■ Пилите на полной скорости, это оптимально для эффективной работы и максимально снижает риск возникновения «закусывания» зубом древесины.

■ Если Вам необходимо вставить пилу в существующий пропил, делайте это с особой внимательностью и на полных оборотах, по возможности точно соблюдая направление пропила.

■ Обращайте внимание на рельеф местности – нередко причиной отдачи является незамеченное бревно, которое скатилось к Вашей пиле в момент, когда Вы заняты пилением другого, (см. рис. 6)

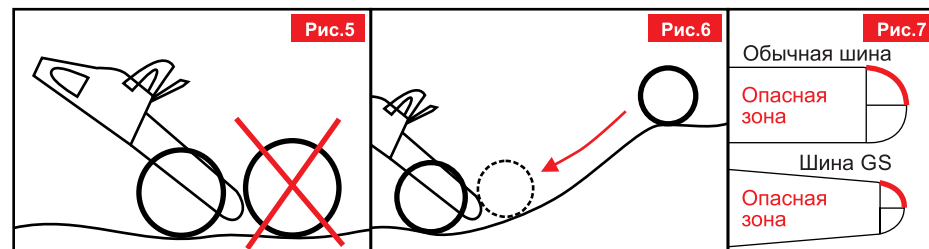

■ Используйте только фирменные шины производителя – специальная форма окончания шины снижает вероятность возникновения отдачи. (см. рис. 7)

■ При пилении стойте так, чтобы никакие части Вашего тела не находились на одной линии с шиной. В случае Отдачи это поможет избежать контакта с цепью «метнувшейся» на Вас пилы.

■ Всегда держите бензопилу двумя руками, крепко обхватив рукоятки всеми пальцами. Левая рука должна быть полностью выпрямлена и находиться на основной рукояти, а правая рука на верхней рукояти. Такое положение рук является единственно правильным, даже если Вы левша.

■ Не наклоняйтесь над пилой, в случае отдачи или любой неожиданности Вы рискуете упасть на пилу.

■ Не пилите ничего, что находится выше уровня Ваших плеч. В случае отдачи у Вас вряд ли получится удержать бензопилу под контролем, поскольку помимо силы рывка самой отдачи вес пилы будет работать против Ваших усилий.

■ Регулярно проверяйте Систему безопасности бензопилы (подробнее см. соответствующую главу), убеждаясь в ее четком срабатывании, но никогда не полагайтесь на нее полностью. Ее назначение – остановить движение цепи и

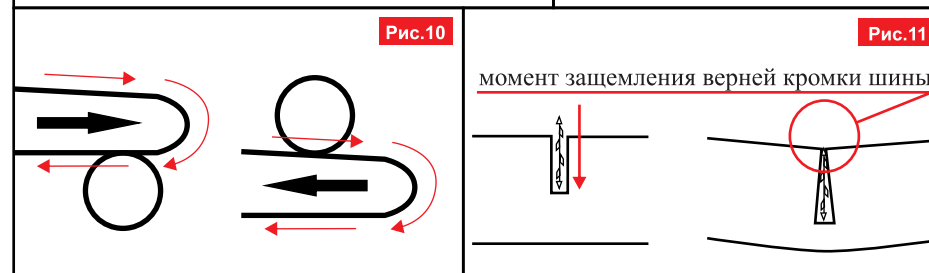
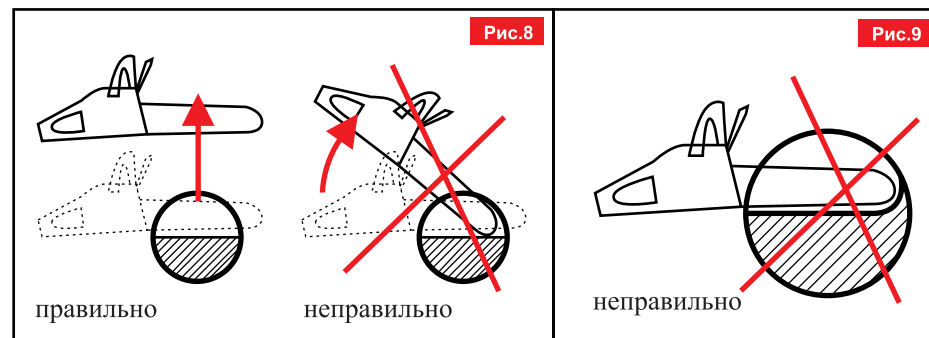

предотвратить распиливание самого себя, но она не сможет спасти Вас от механического удара шиной и острыми зубьями остановленной цепи.

- Вынимая работающую бензопилу из распила, не поворачивайте ее так, чтобы окончание шины попало в распил. (см. рис. 8)

- Не пилите одним заходом бревна и дерева, толщина которых схожа или превышает длину шины. (см. рис. 9)

- Гораздо чаще при пилении происходит не отдача а рывки бензопилы на Вас или от Вас, в зависимости от того какой стороной шины Вы пилите. (см. рис. 10)

- Всегда устанавливайте Зуб. При пилении «сверху», рывок может резко потянуть бензопилу в направлении от Вас. Зуб автоматически будет воткнут в дерево и движение рывка будет остановлено, а у Вас будет больше шансов сохранить равновесие. При помощи зуба также удобно начинать пиление, предварительно воткнув его в дерево чуть ниже предполагаемого места пиления, а затем поворачивая бензопилу вокруг зуба как точки опоры.

- При пилении следите, чтобы не произошло защемление шины и цепи в пропиле в следствие деформации дерева / бревна, (см. рис. 11)

10. СИСТЕМА БЕЗОПАСНОСТИ

Система безопасности бензопилы основана на устройстве тормоза цепи и защитной ручки-щитка. Механически ручка-щиток предотвращает попадание руки на цепь в случае соскальзывания. Но у нее есть и куда более важная функция – если эта ручка нажимается вперед, срабатывает тормоз цепи и цепь мгновенно останавливается. При отдаче, рывке, заклинивании цепи ручка-тормоз срабатывает автоматически и оберегает Вас от травм и порезов. Старайтесь никогда не допускать подобных ситуаций, но, возможно, он спасет Вас в нужный момент. Также тормоз цепи срабатывает при резких рывках и ударах – инерционный механизм отпускает пружину системы безопасности и цепь останавливается. Это может помочь, например, если Вы уронили работающую пилу.

Чтобы «взвести» систему безопасности, отклоните ручку-щиток в сторону верхней рукоятки.

Регулярно проверяйте работоспособность системы безопасности! Не допускайте ситуаций, когда ручка системы безопасности заблокирована и не может сработать! Не разбирайте систему безопасности. Внутри нее находится мощная пружина и при разборке она почти наверняка вылетит из своей рабочей зоны, а Вам вряд ли удастся установить ее на место.

Не работайте с бензопилой, если система безопасности не срабатывает либо срабатывает «через раз». Чтобы убедиться в работоспособности системы безопасности, не менее раза в день проделывайте следующее: при выключенном двигателе и взведенной ручке системы безопасности, возьмите бензопилу двумя руками горизонтально и затем отпустите левую руку так, чтобы пила начала падать шиной вниз, проворачиваясь вокруг правой руки, удерживающей ее за основную рукоятку. Сделайте это так, чтобы через 30-40 см окончание шины натолкнулось на пень, бревно либо другой деревянный предмет. В момент удара система безопасности должна сработать.

11. ОБСЛУЖИВАНИЕ И НАСТРОЙКА

Своевременное обслуживание и настройка позволит многократно продлить срок службы бензопилы и ее отдельных элементов, а также повысит эффективность работы и безопасность Вас и окружающих!

Регулярно очищайте бензопилу от пыли и грязи, прочищайте вентиляционные отверстия и протирайте влажной тряпкой корпус. Храните бензопилу в сухих помещениях с пустыми топливным и масляным баками. Не допускайте попадания внутрь насекомых и грязи!

11.1. Обслуживание цепи

Сама цепь нуждается в регулярной заточке и чистке. Залог успешного пиления – правильное отношение высот режущего и ограничительного зубьев, острота и правильная форма режущих зубьев, одинаковая высота режущих зубьев и одинаковая высота ограничительных зубьев. Заточивать зубья цепи следует на специальном станке для заточки цепей. Если Вы не слишком часто пользуетесь бензопилой, скорее всего будет рациональнее обращаться к профессионалу по заточке цепей. Заточивать зубья цепи можно лишь до определенного предела, после этого пиление может стать небезопасным и неэффективным. Старайтесь не допускать при пилении попадания на цепь частиц песка и прочих абразивных материалов. Это может повредить как цепь, так и шину гораздо раньше их естественного износа. Не работайте с цепями не подходящими для Вашей пилы. Цепи, поставляемые с бензопилой имеют специальные промежуточные звенья, сокращающие вероятность отдачи и облегчающие процесс пиления.

11.2. Обслуживание шины

Шина как и цепь является деталью быстрого износа. Если Вы постоянно пилите одной стороной шины (например, сверху вниз), ее износ может ускориться из-за постоянного одностороннего воздействия. Для того, чтобы избежать этого, регулярно меняйте ориентацию шины. Например, когда затачиваете либо меняете цепь. Регулярно очищайте шину. Прочищайте отверстия для подачи масла (два круглых отверстия у начала шины), также удаляйте грязь из канавки, по которой перемещается цепь, любым подручным инструментом. Делайте это не реже каждых 6-ти часов работы. Если канавка изнасилась или сильно забита так, что невозможна очистка – замените шину. Также замените шину, если она деформирована. Для долгой и правильной службы на цепь и на шину должно подаваться масло из масляного бака. Не используйте отработанное масло и другие масла, не подходящие для данного случая! Неправильно подобранное масло может привести к быстрому износу и повреждению шины и цепи. Следите, чтобы в масляном баке всегда было достаточно масла! Также следите, чтобы звездочка на окончании шины легко прокручивалась и не была изношена или загрязнена.

Очень важным моментом является соответствие параметров шины (глубина и ширина канавки и шаг звездочки на окончании шины), цепи (длина самой цепи и глубина внутренних зубьев) и звездочки сцепления (шаг). Если все эти параметры не соответствуют друг другу стопроцентно, пила, возможно, будет производить впечатление нормальной работы, но вскоре наступят необратимые повреждения всех вышеупомянутых элементов.

11.3. Регулировка карбюратора

Настраивать карбюратор следует лишь в том случае, если пила не работает нормально. Изначально карбюратор настраивается в заводских условиях на оптимальные значения. Производить настройку имеет смысл только если:

- Двигатель не стабильно работает на холостом ходу, регулярно глохнет, звук

неоднородный либо цепь движется на холостом ходу.

■ При работе двигатель не выдерживает нагрузок и глохнет, либо, опять таки, работает не стабильно.

Если Вы не являетесь специалистом по бензиновым двигателям, не пытайтесь самостоятельно регулировать карбюратор. Обратитесь в сервисную мастерскую.

11.4. Очистка воздушного фильтра

Регулярно проводите осмотр бензопилы и двигателя. Следите за тем, чтобы воздушный фильтр был чист – о его загрязнении может сказать падение со временем мощности, усложнение процесса запуска, увеличение расхода топлива.

11.5. Регулировка зажигания и замена свечи

Зажигание установлено фиксировано и не регулируется, приблизительно каждые 150 часов работы заменяйте свечу зажигания. Зазор должен составлять 0,5 мм. Если проблемы с зажиганием возникают раньше - проверьте не загрязнена ли свеча. Это может случиться раньше, если пропорциональное отношение масла в топливе больше, чем указано в данном руководстве, если загрязнен воздушный фильтр или Вы работаете в слишком загрязненных условиях. Если свеча зажигания оплавилась или имеет другие видимые повреждения, ее следует немедленно заменить!

12. ГАРАНТИЯ

Гарантийный срок эксплуатации бензиновой цепной пилы – 12 месяцев со дня продажи.

Произведено Yongkang Regal Tools CO., LTD под контролем OPTIMA.

Правильное использование и постоянный техническое обслуживание продлевают срок службы изделия.

Регулярно протирайте корпусные детали мягкой х/б тряпкой. Запрещается использовать различные виды растворителей для бензиновой цепной пилы.

В случае выхода из строя бензиновой цепной пилы в течении гарантийного срока эксплуатации по вине изготовителя владелец имеет право на бесплатный гарантийный ремонт при предъявлении гарантийного талона. Гарантийный случай устанавливается в уполномоченном сервисном центре.

Для гарантийного ремонта владельцу необходимо отправить инструмент с приложением данного паспорта в гарантийную мастерскую в жесткой транспортной упаковке, обеспечивающей сохранность изделия. Удовлетворение претензий потребителя с недостатками по вине изготовителя производится в соответствии с законом РФ «О защите прав потребителей».

При гарантийном ремонте срок гарантии продлевается на время ремонта и пересылки.

Гарантийный ремонт не осуществляется:

-Без предъявления полностью и правильно заполненного гарантийного талона и кассового чека.

-При предоставлении изделия в разобранном виде.

-При несоблюдении покупателем правил инструкции по эксплуатации и техническому обслуживанию или использование изделия не по назначению.

-При наличии механических повреждений (трещин, сколов, вмятин, деформаций и т.д.) корпуса, выключателя и других частей, вызванных

неправильной транспортировкой, хранением, воздействием агрессивных сред и высоких температур или иных внешних факторов, таких как дождь, снег, повышенная влажность и др., например, при коррозии металлических частей, а также при попадании инородных тел в вентиляционные отверстия изделия.

-При попытке самостоятельного ремонта в течение гарантийного срока, о чем свидетельствуют заломы на шлицевых частях крепежа корпусных деталей (определяется в уполномоченном сервисном центре).

-При неисправностях, возникших вследствие естественного износа деталей и аксессуаров.

-При поломке изделия из-за приложения чрезмерного усилия.

-При использовании не рекомендованных расходных частей, аксессуаров, насадок.

-При выходе из строя быстроизнашивающихся деталей и комплектующих (резиновых уплотнений, сальников, смазки, защитных кожухов и т.п., указатели уровня масла, топливомер, тросики), сменных приспособлений (шин и цепей, звездочек, форсунок, свечей зажигания, болтов, гаек и фланцев крепления, топливных и воздушных фильтров, шестерни привода, рабочие площадки и т.п.);

-При эксплуатации инструмента с признаками неисправности (повышенный шум, вибрация, неравномерное вращение, потеря мощности, снижение оборотов);

-При наличии повреждений, вызванных сильным внутренним и внешним загрязнением, попаданием в инструмент инородных тел, например, песка, камней и пр.;

-При неисправностях, возникших вследствие перегрузки, повлекшие выход из строя сопряженных или последовательных деталей;

-При неисправностях, возникших вследствие естественного износа упорных, трущихся, передаточных деталей;

-При обслуживании изделия вне гарантийной мастерской, очевидных попытках вскрытия и самостоятельного ремонта и смазки изделия, (повреждены шлицы крепежных элементов, пломбы, защитные стикеры и пр.), при внесении самостоятельных изменений в конструкцию;

-При отсутствии, повреждении или изменении серийного номера на инструменте или в гарантийном талоне, или при их несоответствии;

-На профилактическое обслуживание (регулировка, чистка, смазка, промывка и прочий уход).

14. АДРЕСА ГАРАНТИЙНЫХ МАСТЕРСКИХ

Ремонт инструментов **ОРТИМА** должен осуществляться только квалифицированными специалистами в сервисных мастерских предприятия.

Ростов-на-Дону, ИП Коровов В.А., ул. Каширская, 1А, Тел.: 8-863-292-99-45
Азов, ИП Жуков А.И., ТД «Хоззин», пр-д Объездной, 7А, Тел.: 8-928-100-46-70. E-mail: msazovservice@mail.ru
Аксай, ИП Левданский Н.П., ул. Ленина, 40, Тел.: 8-928-901-86-67. E-mail: morodvokinoleg@yandex.ru
Абакан, ИП Сувар А.М., СЦ «Каскад», ул. Игарская, 21, Тел.: 8-3902-305-755. E-mail: serviskaska@mail.ru
Анапа, ИП Ковязин Д.В., ул. Чахова, 50А, бокс 243, 2-я очередь, Тел.: 8-908-673-00-65. E-mail: bezvotekhnika-anapa.ru
Астрахань, ООО «КВ-Сервис», ул. Дзержинского, 36, Тел.: 8-851-229-62-40. E-mail: kovshar-service@yandex.ru
Астрахань, ИП Киревнина Е.В., ул. 5-я Литейная, 30, Тел.: 8-989-791-00-11. E-mail: vozdyh2005@yandex.ru
Армавир, ИП Усков С.В., «Профф-Ремонт», ул. Софьи Перовской, 17, Тел.: 8-928-236-45-01. E-mail: proff-instrument2012@mail.ru
Ахтубинск, ИП Долгинский В.Н., «СКВ Сервис», ул. Волгоградская, 8, Тел.: 8-937-508-00-01. E-mail: skvservice@mail.ru
Белгород, ИП Цыбулев И.Г., г. Белгород, ул. Железнодорожная, 79В, Тел.: 8-904-532-87-27. E-mail: rick8118@gmail.com
Белорецк, ИП Солопов О.А., ул. Первомайская, 1А, Тел.: 8-861-552-21-26. E-mail: anya39@rambler.ru
Брянск, ИП Абраменко Т.Н., ул. Литейная, 9, Тел.: 8-4832-33-77-31, 8-920-830-18-47. E-mail: rei32@ya.ru
Владимир, ИП Добжанская С.А., «Сервис-Плюс», пр. Ленина, 42, Тел.: 8-904-958-86-55. E-mail: sдобzhanskaya@yandex.ru
Владимир, ИП Бибарсов Д.А., пр. Ленина, 42, Тел.: 8-904-958-86-55, 8-492-242-41-44 (факс). E-mail: servis_plus33@mail.ru
Волгодонск, ИП Ибрагимов Э.Р., ул. Ленина, 93, Тел.: 8-800-200-08-63.
Волгоград, ИП Ахметова К.А., «Бензсервис», Шоссе авиаторов, 11А, Тел.: 8-8442-26-84-05. E-mail: promcomplect34@mail.ru
Волгоград, ИП Долгинский В.Н., «СКВ Сервис», ул. Хиросимы, 6, Тел.: 8442-566664, 8-902-098-66-64. E-mail: skvservice@mail.ru
Волгоград, ИП Знаменщиков М.Н., СЦ «Калибр», пр. Ленина, 209, Тел.: 8442-740654. E-mail: vkalibr@bk.ru
Воронеж, ИП Соловьёв А.А., ул. Дубровина, 3В, ТЦ «Народный», пав. 41-42, Тел.: 473-229-43-83, 8-900-927-54-17. E-mail: belez36@mail.ru
Владикавказ, ИП Кожемякин А.Б., СЦ «Ремонт электроинструментов», ул. Гадиева, 83, Тел.: 8-928-686-58-13. E-mail: stator15@mail.ru
Грозный, ООО «Алиф», СЦ «Алиф», ул. Маяковского, 17В, Тел.: 8-928-001-33-03; 8-871-222-49-21. E-mail: alifgrozny@mail.ru; adamsaidalf@mail.ru
Елань, ИП Акимов А.С., ул. Вокзальная, 81, Тел.: 8-4452-5-50-94. E-mail: servis-voikova@yandex.ru
Екатеринбург, ООО «Мастер Сервис», пер. Автоматки, 1, оф.116, Тел.: 8-343-286-13-69
Екатеринбург, ООО «Мастер Сервис», пер. Автоматки, 11, оф. 101, Тел.: 8-343-286-13-69
Йошкар-Ола, ИП Захаров И.А., ул. Гончарова, 9, Тел.: 8-8362-30-45-48. E-mail: mi-ch@mail.ru
Краснодар, ИП Бондаренко Ю.В., СЦ «Макита», ул. Уральская, 83А, Тел.: (861) 292-46-26, факс (861) 210-13-77. E-mail: ytu5@rambler.ru
Краснодар, ИП Бондаренко Ю.В., ул. Ломоносова, 20, Тел./факс: (861) 275-86-61; 8-918-652-03-56; 8-964-892-18-19. E-mail: s2758661@rambler.ru
Краснодар, ИП Плашадзе Г.Г., ул. Камвольная, 8, Тел.: 8-918-462-09-02. E-mail: georgi63@mail.ru
Краснодар, ИП Лычкин С.М., магазин «Елена», ул. Северная 263/20, Тел.: 8-861-253-53-14. E-mail: elena_sternaustria@mail.ru
Краснодар, ИП Коломийцев А.В., Сервис инструмента, ул. Новороссийская, 236, Тел.: 89284414927
Крымск, ИП Жовтенко А.С., СЦ «ШМЕЛь», ул. Коммунистическая, 144А, Тел.: 8-952-823-36-74, 8-952-823-68-45. E-mail: magaz.master@mail.ru
Камышин, ИП Райко А.В., Мастерская электроинструмента, проезд Нефтяников, 6, пом.1, Тел.: 8-937-716-54-69. E-mail: alexandrayko@yandex.ru
Курган, ИП Кокорин И.С., СЦ «Техно Лидер», пр. Машиностроителей, 23/3, Тел.: (3522) 6120-49. E-mail: Servis4500@mail.ru
Камыск-Шатровский, ИП Недорубан Н.В., СЦ «220 Вольт», пер. Башкивкая, 92, Тел.: 8-989-259-86-29. E-mail: service.kam.220-volt@yandex.ru
Киров, ИП Мошнин А.С., СЦ «БМС», Транспортный проезд, 5, Тел.: 8-964-256-74-86, 8-833-274-74-86. E-mail: bbmservis@mail.ru
Лби́нск, ИП Петров Н.С., СЦ «Мустанг», ул. Победы, 320, Тел.: 8-918-042-44-00. E-mail: 89180906070@mail.ru
Миллерово, ИП Ковач Ю.В., ул. Российская, 66/42, Тел.: 8-909-423-33-74. E-mail: kovatch5@mail.ru
Майкоп, ИП Стоценко О.Л., ул. Промышленная, 24, Тел.: 8-961-829-70-00. E-mail: norbo2@yandex.ru
Махачкала, ИП Юсупов Р.М., «Горизонт-М», пос. Семедлер, пр-т Казбекова, 192, Тел.: 8-988-451-27-51. E-mail: service@horizont-m.ru
Махачкала, ИП Имихаев И.М., СЦ «Универсал», ул. Стенной поселок, 4А, Тел.: 8-928-059-77-76, 8-963-423-07-77. E-mail: imihaev@mail.ru
Москва, ООО «Спецсервис», пр. Вернадского, 6В, с. 3, Тел.: 8-495-340-22-47
Нальчик, ИП Ильченко В.Д., «Строймастер», ул. Горького, 72, Тел.: 8-928-719-56-42. E-mail: vavilon.66@mail.ru
Нальчик, ИП Рассолов С.А., ул. Кадырова, 8, Тел.: 8-960-422-38-81. E-mail: s_rassolov@mail.ru
Нальчик, ИП Маклаков Н.А., ул. Ахоева, 190, Тел.: 8-928-093-55-53; 8-965-498-86-83. E-mail: maklakov.nazar@gmail.com
Некрасовский, посёлок, ИП Сотсков Ю.В., п. Некрасовский, Ярославской обл., ул. Мира 11А, Тел.: 8-910-975-78-36. E-mail: xasx@rambler.ru
Новороссийск, ИП Абдулова В.В., «Инструмент-Сервис», Анапское шоссе, 17А, Тел.: 8-900-28-99-239; 8-8617-67-10-10. E-mail: servis307220@yandex.ru
Новочеркасск, ИП Макаров А.А., СЦ «Инструментарий», ул. Гагарина, 33, Тел.: 89515233452. E-mail: 89515233452@yandex.ru
Орёл, ИП Сидорова С.В., «Электроприбор», ул. Достоевского, 8, Тел.: 8-910-305-07-87. E-mail: kondrvikto@yandex.ru
Оренбург, ИП Ванюшин А.В., СЦ «99», ул. Орская, 99, Тел.: 8-3532-21-42-88. E-mail: orenburg350@mail.ru
Оренбург, ООО «ОптТоргПовольск», ул. Беляевская, 40, Тел.: 8-3532-611-660. E-mail: opt.volga@bk.ru
Острогожск, ООО «Полос 36», «Сервисный центр», ул. Освобождения, 48, Тел.: 89081422514. E-mail: khkimatullaeva78@mail.ru
Пятигорск, ИП Гринько В.А., Промзона-2, ул. Производственная, 11, Тел.: 8-962-404-60-90. E-mail: grinkoviktor@mail.ru
Пятигорск, ИП Родионова Л.А., ул. Адмиральского, 6А, Тел.: 8-928-357-36-16. E-mail: ug_service@mail.ru
Пенза, ИП Кирсанов А.С., Магазин «Русь», п. Колышлей, ул. Октябрьская, 32, Тел.: 8-904-286-47-44. E-mail: nm1623@rambler.ru
Пермь, ИП Бурнышев А.И., СЦ «Стиник», ш. Космонавтов, 31Б5, Тел.: 342-254-30-40 (доб. 312, 315). E-mail: foresters-service@inbox.ru
Ростов-на-Дону, ИП Ибрагимов Э.Р., «Global Service», пр-т 40 летия Победы, 35; пр-т Буденновский, 19/54; ул. Добровольского, 13; пр-т Ворошиловский, 65, Тел.: 8-863-297-01-01; 8-800-200-08-63. E-mail: 2970101@mail.ru
Санкт-Петербург, ООО «ЭДС», ул. Черняховского 15, Тел.: 812-572-30-20. E-mail: eds2005@ya.ru
Сочи, ООО «Коваль», СЦ «Мастер», п. Лазаревское, ул. Павлова, 137, Тел.: 8-918-401-17-79, 8-988-506-80-70. E-mail: mak180672@yandex.ru
Самара, ИП Колоколов Д.В., «ProfService», ул. Физкультурная, 17, Тел.: 8-846-990-54-46. E-mail: profservice63@yandex.ru
Ставрополь, ООО «Бытсервис», ул. 50 лет ВЛКСМ, 8/1, Тел.: 8-8652-74-01-91. E-mail: bytservis26@yandex.ru
Таганрог, ИП Поталов С.А., «Сервисный центр», ул. Александровская, 159, Тел.: 8-904-502-50-28
Тихорецк, ИП Иушина Л.В., магазин «Инструмент Сервис», ул. Ляпидевского, 78, Тел.: 8-918-0228130. E-mail: iushin@list.ru
Тула, ООО «Инструмент Сервис», Одерское шоссе, 78, Тел.: 8-487-239-23-96. E-mail: instrument.tula@mail.ru
Чебоксары, ИП Захаров И.А., магазин «Мир инструментов», ул. Хавешская, 6, к.1, Тел.: 8-8352-222141. E-mail: mi-ch@mail.ru
Челябинск, ИП Здвижков Д.М., г. Челябинск, ул. Кривая, 12, Тел.: 8903-493-55-02. E-mail: zdvish@yandex.ru
Череповец, ООО «Технотрейд», ул. Белинского, 3, тел.: 8202240510. E-mail: office@mstservice.ru
Черкесск, ИП Кушев Е.А., ТЦ «Техник», ул. Гутякулова, 13Д, Тел.: 8-8782-210557, 89889181587. E-mail: eservice2000@mail.ru, tsctehnik@mail.ru
Черкесск, ИП Гутякулов Б.Р., ул. Октябрьская 3, Тел.: 8-909-495-82-86; 8-928-923-04-05. E-mail: gbr04@yandex.ru
Шахты, ИП Туралин А.Е., СЦ «Электроинструмент», ул. Ленина, 188, Тел.: 8-988-943-48-19. E-mail: ooogldiiva.service@mail.ru
Шахты, ИП Иванков А.Ю., «Интер-Сервис», ул. Делегатская, 2Б, Тел.: 8-928-216-35-94; 8-938-159-86-85. E-mail: newhouse@rambler.ru
Элиста, ИП Долгинский В.Н., «СКВ Сервис», ул. 3-й микрорайон, 21А, Тел.: 84722-95207. E-mail: skvservice@mail.ru
Энгельс, ИП Мироненко М.О., пр-т Строителей, 31, Тел.: 8-845-374-01-67

Корешок талона №2
на гарантийный ремонт

модель: _____

Изыят « _____ »

Исполнитель _____

Корешок талона №1
на гарантийный ремонт

модель: _____

Изыят « _____ »

Исполнитель _____

Действителен при заполнении

344091, г. Ростов-на-Дону, ул.Каширская 1А
тел. +7 (863) 292-99-45

ТАЛОН №1

на гарантийный ремонт бензиновой цепной пилы
(модель: _____)

Заполняет предприятие-изготовитель

Серийный номер: _____

Дата изготовления: _____

Представитель ОТК: _____

_____ (подпись, штамп)

Заполняет торговая организация

Продан _____

Дата продажи _____ (место печати)

Продавец _____

(подпись) (Ф.И.О)

Действителен при заполнении

344091, г. Ростов-на-Дону, ул.Каширская 1А
тел. +7 (863) 292-99-45

ТАЛОН №2

на гарантийный ремонт бензиновой цепной пилы
(модель: _____)

Заполняет предприятие-изготовитель

Серийный номер: _____

Дата изготовления: _____

Представитель ОТК: _____

_____ (подпись, штамп)

Заполняет торговая организация

Продан _____

Дата продажи _____ (место печати)

Продавец _____

(подпись) (Ф.И.О)

Товар получен в исправном состоянии, без видимых повреждений, в полной комплектации, проверен в моем присутствии, претензий по качеству товара не имею. С условиями гарантии ознакомлен и согласен.
Подпись покупателя _____

Заполняет ремонтное предприятие

(наименование и адрес предприятия)

Исполнитель _____
(подпись) (фамилия, имя, отчество)

Владелец _____

(подпись владельца) (фамилия, имя, отчество)

Дата ремонта _____ Место печати

Утверждаю _____
(должность, подпись, ф.и.о. руководителя ремонтного предприятия)

Заполняет ремонтное предприятие

(наименование и адрес предприятия)

Исполнитель _____
(подпись) (фамилия, имя, отчество)

Владелец _____

(подпись владельца) (фамилия, имя, отчество)

Дата ремонта _____ Место печати

Утверждаю _____
(должность, подпись, ф.и.о. руководителя ремонтного предприятия)

НАША ПРОДУКЦИЯ

МЫ ПРЕДЛАГАЕМ ВАШЕМУ ВНИМАНИЮ ШИРОКИЙ ВЫБОР БЫТОВОГО И ПРОФЕССИОНАЛЬНОГО ИНСТРУМЕНТА И ОБОРУДОВАНИЯ

